

Cleaneo UFF

Montageanleitung

Cleaneo Classic

Inhalt

Allgemeine Hinweise	3
Nutzungshinweise	3
Rechtliche Hinweise	3
Qualifiziertes Personal	3
Bestimmungsgemäßer Gebrauch von Produkten und Systemen	3
Produktbeschreibung	4
Kantenausbildung	4
Knauf Werkzeuge	4
Verlegeschema	5
Montage	5
Plattenanordnung	6
Platten befestigen	7
Verspachtelung	8
Fugen reinigen	8
Fugen füllen	8
Verspachteln und schleifen	8

Nutzungshinweise

Hinweise zum Dokument

Diese Montageanleitung ist ein Hilfsmittel zur Montage vorgefertigter Produkte. Sie enthält Angaben zum Lieferumfang, das sachgerechte Montieren sowie gegebenenfalls Prüfen und Justieren des Produkts. Die enthaltenen Informationen und Vorgaben, Konstruktionsvarianten, Ausführungsdetails und aufgeführten Produkte basieren, soweit nicht anders ausgewiesen, auf den zum Zeitpunkt der Erstellung gültigen Anwendbarkeitsnachweisen (z. B. allgemeine bauaufsichtliche Prüfzeugnisse abP) und Normen. Zusätzlich sind, wenn notwendig, bauphysikalische (Brandschutz und Schallschutz), konstruktive und statische Anforderungen berücksichtigt.

Verweise auf weitere Dokumente

- Detailblatt [D12.de Knauf Cleaneo Akustik-Plattendecken](#)
- Technisches Blatt [K761U.de Cleaneo UFF](#)
- Technisches Blatt [K533.de Cleaneo-Caps](#)

Rechtliche Hinweise

Sicherheitshinweise

Diese Montageanleitung enthält Hinweise, die zur persönlichen Sicherheit sowie der Vermeidung von Sachschäden beachtet werden müssen.

Achtung

Bezeichnet eine möglicherweise schädliche Situation. Wenn diese nicht vermieden wird, kann eine Gefährdung der Sicherheit des Verarbeiters oder der Nutzer bzw. ein Sachschaden am Produkt oder an der Umgebung die Folge sein.

Hinweis

Gibt nützliche Hinweise zum Produkt oder System.

Qualifiziertes Personal

Das zu dieser Anleitung zugehörige Produkt/System darf nur von für die jeweilige Aufgabenstellung qualifiziertem Personal gehandhabt werden. Die Sicherheits- und Warnhinweise sind zu beachten bzw. einzuhalten. Qualifiziertes Personal ist aufgrund seiner Ausbildung und Erfahrung befähigt, im Umgang mit diesem Produkt oder System Risiken zu erkennen und mögliche Gefährdungen zu vermeiden.

Bestimmungsgemäßer Gebrauch von Produkten und Systemen

Beachten Sie Folgendes:

Achtung

Knauf Produkte/Systeme dürfen nur für die in den Knauf-Dokumenten angegebenen Anwendungsfälle zum Einsatz kommen. Falls Fremdprodukte oder Fremdkomponenten zum Einsatz kommen, müssen diese von Knauf empfohlen bzw. freigegeben sein. Die einwandfreie Anwendung der Produkte oder Systeme setzt sachgemäßen Transport, Lagerung, Aufstellung, Montage und Instandhaltung voraus.

Kantenausbildung

Die Kanten der Cleaneo UFF Platten sind werkseitig gefast und grundiert.

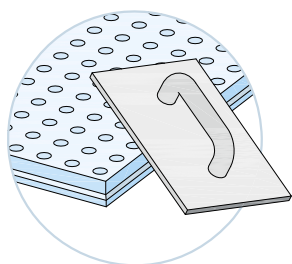
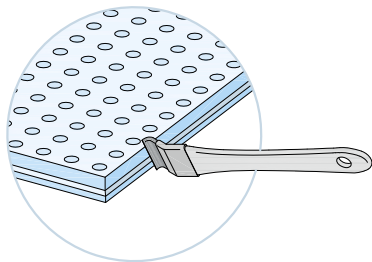

Die spezielle Kantenausbildung der Cleaneo UFF mit vierseitiger Falzfuge UFF ermöglicht eine einfache präzise Ausrichtung von Lochplatten mit durchlaufender Lochung.

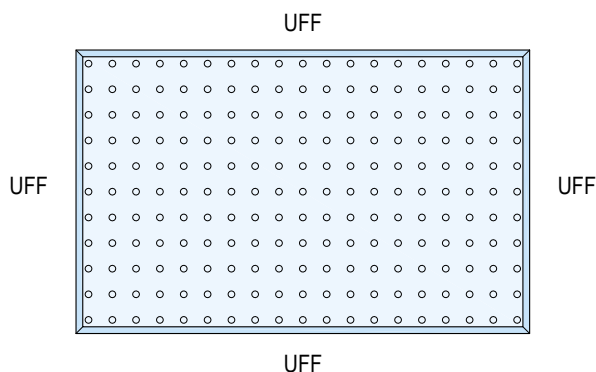

Knauf Werkzeuge

Arbeitsschritt	Werkzeug	Verpackungseinheit	Artikelnummer	EAN
Plattenzuschnitt	Plattenschneider	1 Stück	00004632	4003982053848
	Raspelhobel	1 Stück	00447550	4003982307460
	Kantenhobel	1 Stück	00010132	4003982139849
Verspachtelung	Puppenpistole	1 Stück	00447551	4003982307477
	Kartusche mit Spritzdüse	1 Stück	00004707	4003982085016
	Schraubgriffspachtel	1 Stück	00447529	4003982307453
	Cleaneo-Kelle	1 Stück	00073962	4003982184740
Schleifwerkzeuge	Abranet® Handschleifer mit Absaugfunktion	1 Stück	00257176	4003982247384
	Abranet® Schleifgitter P80	10 Stück	00257173	4003982247377
	Abranet® Schleifgitter P120	10 Stück	00257172	4003982247360
	Abranet® Schleifgitter P180	10 Stück	00478437	4003982322517
	Absaugschlauch für Abranet® Handschleifer	1 Stück	00257178	4003982247391

Verlegeschema

Hinweis Geschnittene Platten können am Randanschluss um 180° gedreht werden. Dadurch reduziert sich der Verschchnitt auf der Baustelle.

Bild 1: Verlegeschema

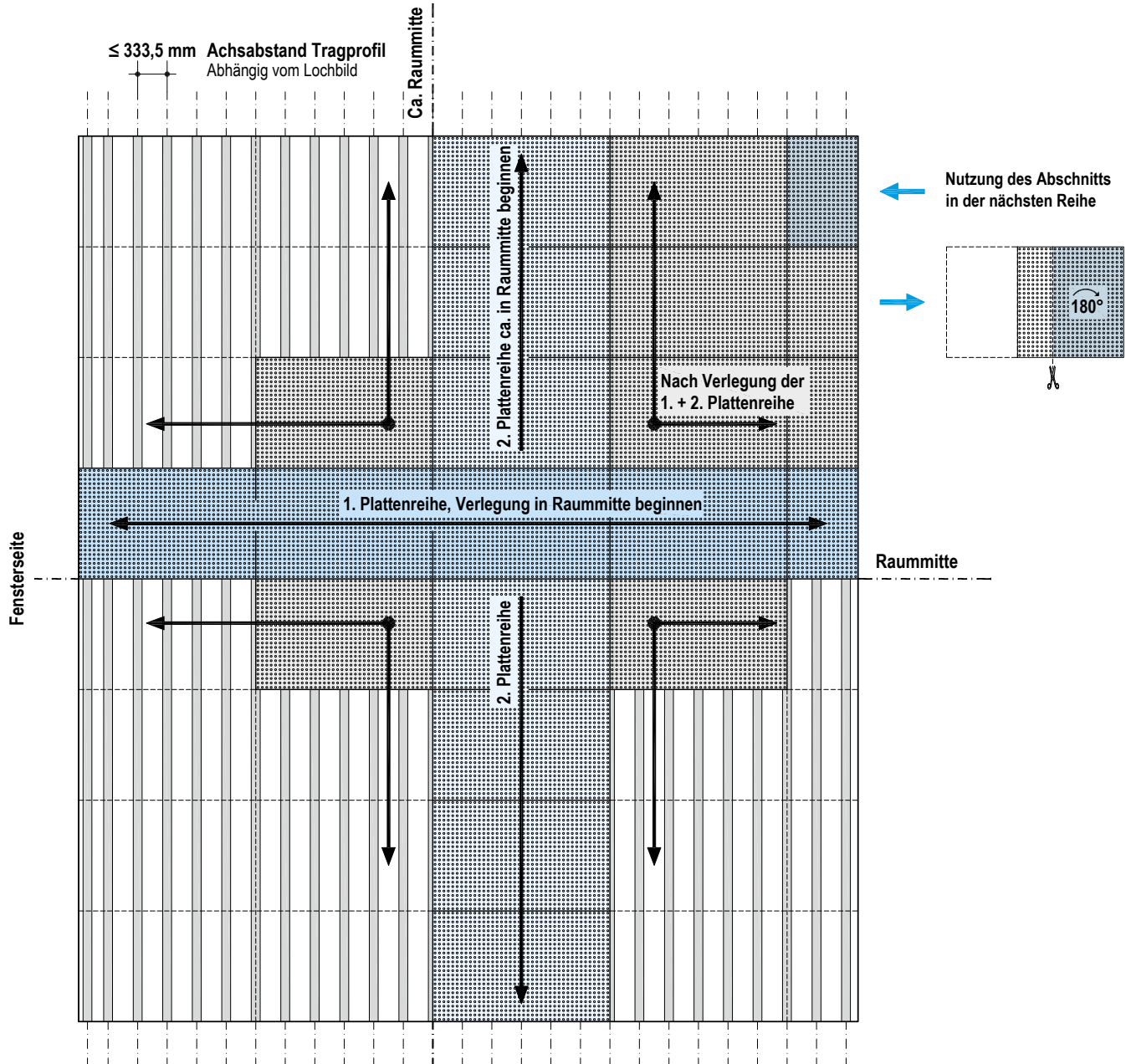

Montage

Plattenanordnung

Cleaneo UFF Platten auf Kreuzfuge verlegen. Cleaneo UFF Platten mit gerader/versetzter Lochung sind an den Schnittkanten rot und blau gekennzeichnet.

Hinweis Ordnen Sie bei der Montage immer rote Plattenmarkierungen zur blauen Plattenmarkierung (stirn- und längsseitig) an.

Bild 2: Plattenmarkierung der Cleaneo Classic UFF Platten

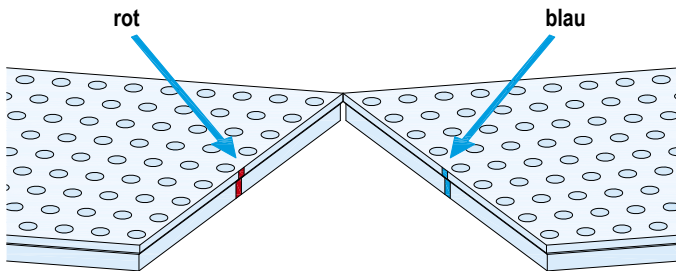

1. Richten Sie die Richtschnur in der Mitte des Raumes in Verlegerichtung aus und fixieren Sie diese.
2. Richten Sie die 1. Plattenreihe an der Richtschnur aus und befestigen Sie diese.
3. Montieren Sie weitere Plattenreihen gemäß dem Verlegeschema, siehe Bild 1 auf Seite 5.

Hinweis Kontrollieren Sie das Lochbild im Verlauf der Montage kontinuierlich durch Fluchten der Geraden und Diagonalen der Lochreihen über die Fugen hinweg, siehe Bild 3.

Bild 3: Überprüfung des Lochbilds

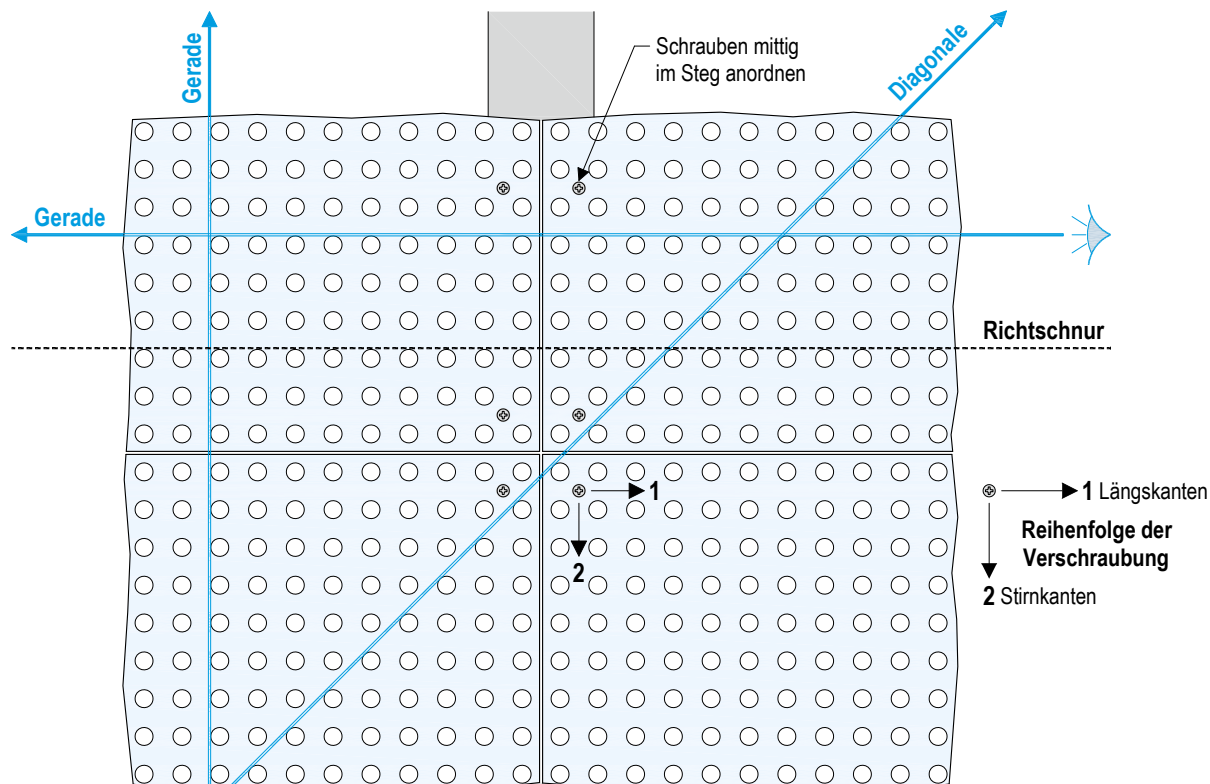

Platten befestigen

Achtung Für die Montage wird ein 3-Mann-Team empfohlen.

Empfehlung

Verwenden Sie zur Montage der Cleaneo UFF einen Trockenbauschrauber.

Variante 1: Schnellbauschrauben

1. Befestigen Sie Cleaneo UFF Platten mit Schnellbauschrauben SN 3,5 x 30 an der Unterkonstruktion aus Profilen CD 60/27, siehe Bild 4.

Bild 4: Plattenbefestigung mit Schnellbauschrauben

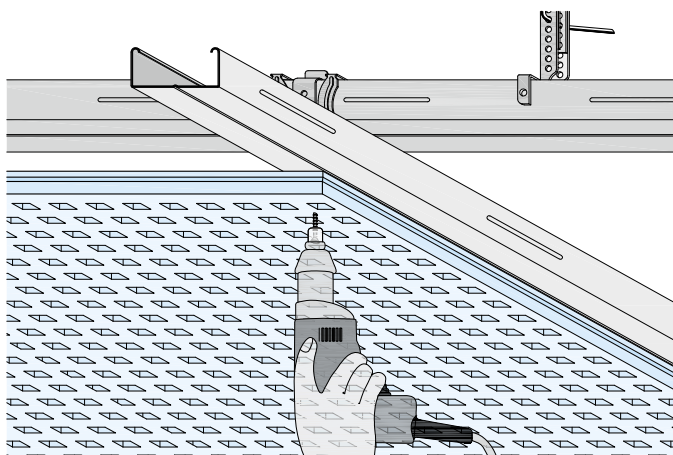

2. Der Schraubabstand beträgt 170 mm. Drücken Sie die Platten bei der Verschraubung fest an die Tragprofile.
3. Beginnen Sie das Verschrauben in der Ecke, wo die Platte an Längs- und Stirnseite an bereits befestigte Platten angrenzt.
4. Verschrauben Sie zunächst die Längsseite, anschließend die Stirnseite.

Variante 2: Cleaneo-Caps

Achtung

Einsetzbar bei normalem Raumklima, es darf nur kurzfristig eine Überschreitung der relativen Luftfeuchte von 65 % stattfinden. Für die Montage das Merkblatt Nr. 1 „Baustellenbedingungen“ des BV Gips (IGG) beachten. Die relative Luftfeuchte sollte mindestens 40 % betragen.

Cleaneo-Caps sind für ballwurfsichere Deckensysteme einsetzbar, aber nicht für dynamische Beanspruchungen, z. B. Wechsellasten durch Wind, freigegeben.

Empfehlungen

Verwenden Sie einen Akku-Schrauber mit Drehmomenteinstellungen (bei zu hohem Drehmoment und großem Anpressdruck Durchdrehen oder Randausbruch an Platte möglich).

Passen Sie das Drehmoment den örtlichen Gegebenheiten und dem Gerätetyp an.

1. Wählen Sie die Hülsen passend zum Lochbild.

Cleaneo-Caps sind für folgende Lochungen verfügbar:

- Gerade Rundlochung 8/18 R
- Gerade Rundlochung 10/23 R
- Gerade Rundlochung 12/25 R
- Gerade Quadratlochung 12/25 Q

2. Bringen Sie Cleaneo-Caps flächenbündig ein, siehe Bild 5.

Bild 5: Einbringen der Cleaneo-Caps

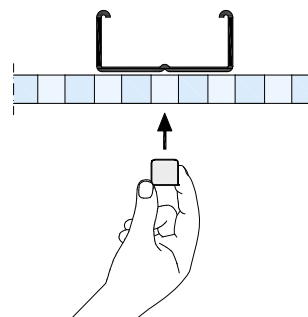

3. Wählen Sie an Längskantenstößen vorzugsweise die 2. Lochreihe (Randabstände Platte und Tragprofil beachten). Wählen Sie bei Cleaneo-Cap 8R und 12Q stets an allen Plattenstößen die zweite Lochreihe.

Bei Cleaneo-Cap 8R und 12Q sind an den Stirnkantenstößen zwei Tragprofile CD 60/27 erforderlich, siehe Bild 6.

Bild 6: Zwei Tragprofile CD 60/27 am Plattenstoß bei Lochung 12/25 Q

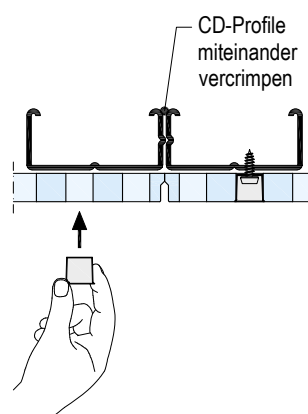

4. Befestigen Sie an jedem Tragprofil im Schraubabstand von ≤ 170 mm, siehe Bild 7.

Bild 7: Plattenbefestigung mit Cleaneo-Cap

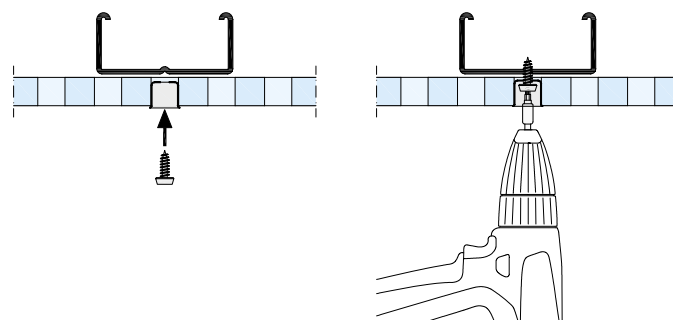

Hinweis

Verwenden Sie bei Cleaneo-Cap ausschließlich die beiliegenden Schrauben und Bits. Vermeiden Sie das Durchdrehen der Schrauben (sonst Reduzierung der Schraubenauszugsfestigkeit).

5. Drücken Sie die Platten bei der Verschraubung fest an die Tragprofile.
6. Beginnen Sie das Verschrauben in der Ecke, wo die Platte an Längsseite und Stirnseite an bereits befestigte Platten angrenzt.
7. Verschrauben Sie zunächst die Längsseite, anschließend die Stirnseite.

Fugen reinigen

Achtung

Wasser ist zum Staubbinden nicht geeignet, sondern erhöht die Gefahr von Rissbildung.

1. Reinigen Sie nach Abschluss der Deckenmontage bei Staubablagerung die Fugen mit einem trockenen Pinsel oder einer Bürste staubfrei, siehe Bild 8.

Bild 8: Fugen reinigen

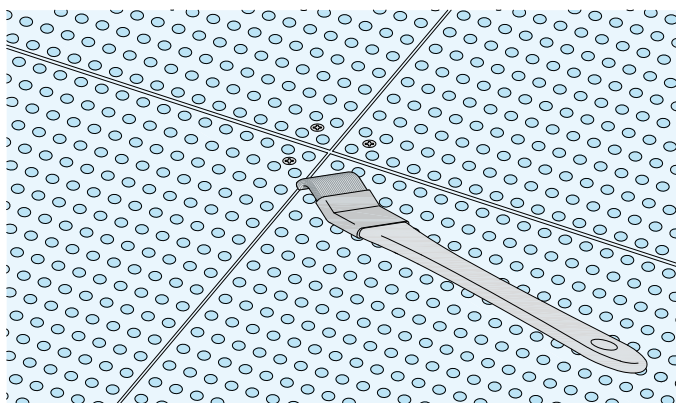

2. Grundieren Sie falls erforderlich (z. B. bei starker Staubablagerung im Zuge der Montage) mit Tiefengrund.

Fugen füllen

Verwenden Sie die Kartusche mit Spritzdüse in Verbindung mit Puppenpistole oder Kartuschenpresse.

1. Schneiden Sie die Kunststoffdüse nach Fugenbreite zu und stecken Sie diese auf die Hülse der Kartusche.
2. Füllen Sie die Fugen satt mit Uniflott, siehe Bild 9.

Bild 9: Fugen füllen

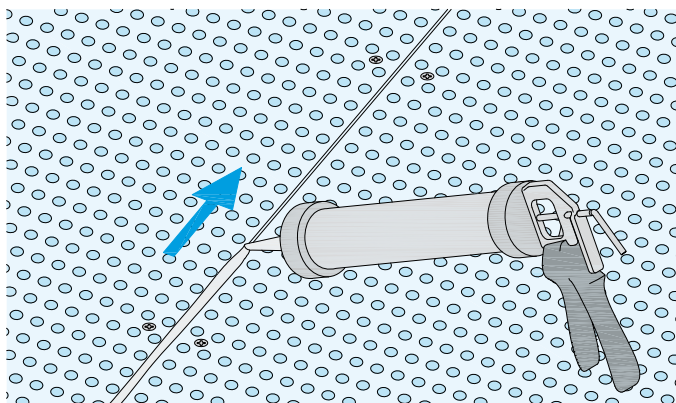

Videos für Knauf Systeme und Produkte sind unter folgendem Link zu finden:
[youtube.com/knauf](https://www.youtube.com/knauf)

Knauf Direkt
 Technischer Auskunft-Service:

- ▶ **Tel.: 09001 31-1000 ***
- ▶ knauf-direkt@knauf.de

▶ www.knauf.de

Verspachteln und schleifen

1. Stoßen Sie überstehendes Material nach dem Ansteifen des Spachtelmaterials mit Cleaneo Spachtel ab und lassen Sie dabei ca. 1 bis 2 mm Material überstehen, siehe Bild 10.

Bild 10: Überstehendes Material abstoßen

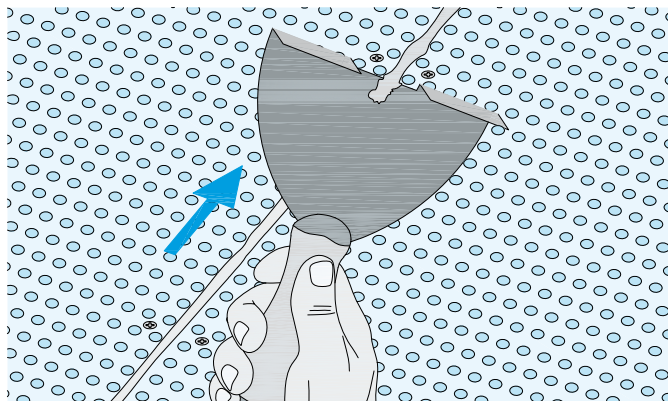

2. Ziehen Sie anschließend die gefüllte Fuge vor Abbinden des Spachtelmaterials mit einem Schraubgriff-Spachtel flach mit Druck sauber ab, sodass sich eine Wulst ausbildet.
3. Verspachteln Sie die Schraubenköpfe ebenfalls mit Spachtelmaterial, vorzugsweise mit einer Cleaneo-Kelle, siehe Bild 11.

Bild 11: Schraubenköpfe verspachteln

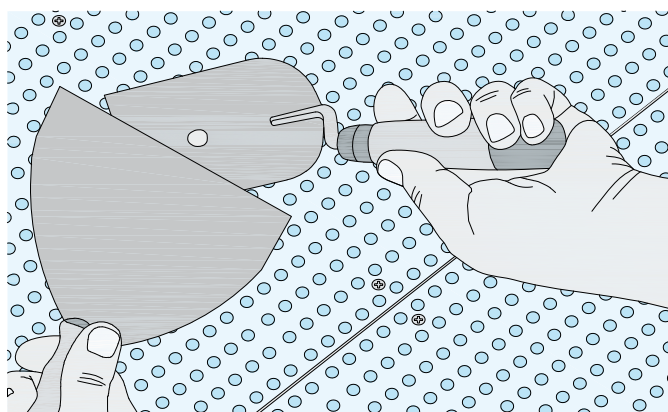

4. Schleifen Sie nach der Trocknung überstehendes Spachtelmaterial glatt.



Ausschreibungstexte für alle Knauf Systeme und Produkte mit Exportfunktionen für Word, PDF und GAEB.
ausschreibungcenter.de



Mit der Tablet App Knauf Infothek stehen jetzt alle Informationen und Dokumente der Knauf Gips KG jederzeit und an jedem Ort immer aktuell, übersichtlich und bequem zur Verfügung.
knauf.de/infothek

Knauf Gips KG Am Bahnhof 7, 97346 Iphofen

* Ein Anruf bei Knauf Direkt wird mit 0,39 €/Min. berechnet. Anrufer, die nicht mit Telefonnummer in der Knauf Gips KG Adressdatenbank hinterlegt sind, z. B. private Bauherren oder Nicht-Kunden, zahlen 1,69 €/Min. aus dem deutschen Festnetz. Mobilfunk-Anrufe können abweichen, sie sind abhängig vom Netzbetreiber und Tarif.

Technische Änderungen vorbehalten. Es gilt die jeweils aktuelle Auflage. Die enthaltenen Angaben entsprechen unserem derzeitigen Stand der Technik. Die allgemein anerkannten Regeln der Bautechnik, einschlägige Normen, Richtlinien und handwerklichen Regeln müssen vom Ausführenden neben den Verarbeitungsvorschriften beachtet werden. Unsere Gewährleistung bezieht sich nur auf die einwandfreie Beschaffenheit unseres Materials. Verbrauchs-, Mengen- und Ausführungsangaben sind Erfahrungswerte, die im Falle abweichender Gegebenheiten nicht ohne weiteres übertragen werden können. Alle Rechte vorbehalten. Änderungen, Nachdruck und fotomechanische sowie elektronische Wiedergabe, auch auszugsweise, bedürfen unserer ausdrücklichen Genehmigung.

Konstruktive, statische und bauphysikalische Eigenschaften von Knauf Systemen können nur gewährleistet werden, wenn ausschließlich Knauf Systemkomponenten oder von Knauf empfohlene Produkte verwendet werden.