

Garten und Terrasse

zum Leben erwecken – natürlich mit Holz.

Gesamtkatalog 2024



Luhmann
Holz-Zentrum  ...und mehr
Unternehmensgruppe

Wir leben Holz.

Celle
Salzwedel
Braunschweig
Gardelegen
www.luhmann.info
www.holzshop-luhmann.de

Liebe Leser*innen,

wir bieten Ihnen ein attraktives Preis-Leistungs-Verhältnis. Trotz einiger Markt-Turbulenzen und starken Schwankungen der Weltmarktpreise versuchen wir unsere Preise für die Saison konstant zu halten.

Es ist aber nicht auszuschließen, dass Preisanpassungen vorgenommen werden müssen. Über die aktuellen Preise und die Warenverfügbarkeit informieren Sie sich bitte vorab in Ihrem Markt oder online.

IMPRESSUM:**Herausgeber:**

hagebau Handelsgesellschaft für Baustoffe mbH & Co. KG,
Celler Straße 47, 29614 Soltau, Deutschland
Telefon: +49 (0) 5191 802-0
Telefax: +49 (0) 5191 98664-028

Handelsregister:

Amtsgericht Lüneburg HRA 100617
Rechtsform / Sitz der Gesellschaft:
GmbH & Co. KG, Soltau

Komplementärin:

hagebau Handelsgesellschaft für Baustoffe Verwaltungs-GmbH
Celler Straße 47, 29614 Soltau, Deutschland
Amtsgericht Lüneburg HRB 101291

Geschäftsführer:

Jan Buck-Emden (Vorsitzender),
Sven Grobrügge, Frank Frithjof Staffeld

Aufsichtsratsvorsitzender:

Johannes M. Schuller, Ingolstadt

Projektleitung Einkauf:

Spezialisierungssystem HolzProfi
André Röhrs, Telefon: +49 (0) 5191 802-3910
E-Mail: andre.roehrs@hagebau.com

Projektleitung Marketing:

Mateusz Krzewinski, Telefon: +49 (0) 5191 802-212
E-Mail: mateusz.krzewinski@hagebau.com

Konzept und Gestaltung:

abeler bollmann werbeagentur GmbH
Hofaue 39, 42103 Wuppertal, Deutschland
www.abelerbollmann.de

Druck:

Evers-Druck GmbH
Ernst-Günter-Albers-Straße, 25704 Meldorf, Deutschland
www.eversfrank.com

Bildnachweis:

In diesem Druckerzeugnis werden Bilder von der Plattform Getty Images verwendet.
(www.gettyimages.de)

Titelbild:

Kebony
<https://kebony.com/de>

Copyright by hagebau Fachhandel.

Stand: 02/2024.

Alle Angaben ohne Gewähr. Preis- und Sortiments-

änderungen, Farb- und Maßabweichungen,

Druckfehler und Irrtum vorbehalten.

Alle Artikel ohne Dekoration.

Nicht alle Artikel sind Lagerware.

Nicht Lagerware i. d. R. kurzfristig lieferbar.

Alle Preise sind Abholpreise.

Alle Preise sind UVP (unverbindliche Preis-

empfehlungen).

Alle Preise in Euro, inkl. ges. MwSt. zzgl. Versand.

Luhmann-Spezial L1 - L4

Terrassen aus Holz 03 - 16

Terrassen aus WPC und Co. 17 - 41

Terrassenfliesen..... 42 - 46

Terrassenzubehör 47 - 55

Solar-Zaun..... 56

Sichtschutzzäune aus Holz..... 58 - 69

Pfosten & Hobelware..... 70 - 71

Sichtschutzzäune aus WPC & Co. 72 - 102

Vorgartenzäune..... 103 - 107

Metallzäune..... 108 - 109

Gartenhäuser 110 - 128

Fassadenverkleidung..... 129 - 135

Überdachungen 136

Carports 137 - 147

Kinderwelten 148 - 151

Gartenzubehör 152 - 163

**Ihr Garten ist ein Unikat – Ihr Holz auch**

Seit Jahrtausenden nutzen und schätzen wir Holz als optimalen Baustoff. Und zwar mit wachsender Begeisterung, oder besser gesagt, mit nachwachsender Begeisterung. Denn der Rohstoff Holz ist nicht nur ökologisch, sondern hat auch hervorragende Eigenschaften, wie hohe Belastbarkeit und Elastizität oder leichte Bearbeitung. Und letztendlich sieht Holz einfach gut aus! Dass Holz natürlich gewachsen ist, kann und soll man sehen. Denn jedes Holzprodukt ist ein Unikat. Und da sind äußerliche Merkmale keine Mängel, sondern Echtheits-Eigenschaften:

Maserung und Äste

Ein Baum wächst weder absolut gerade noch völlig astfrei. Die unterschiedliche Maserung spiegelt den Wuchs des Baumes wider. Holz mit Ästen und unterschiedlicher Maserung wird seit Jahren im Gartenbereich eingesetzt und ist nicht minderwertig. Es gibt Ihrem Zaun oder Sichtschutz den besonderen Charakter.

Trockenrisse

Je nach Standort und Holzart kann es beim Trocknungsprozess zu Rissen kommen. Wenn diese Risse die Statik und Tragfähigkeit nicht beeinflussen, dann sind sie nach DIN 4074 auch zulässig.

Quell- und Schwindverhalten

Holz „arbeitet“, weil es durch seine gewachsene Struktur je nach Luftfeuchtigkeit Wasser aufnimmt oder abgibt. Dadurch kann sich das Volumen des Holzproduktes geringfügig ändern und breiter oder schmaler werden.

Harzaustritt

Harz ist eine charakteristische Eigenschaft von Nadelholz. Besonders im ersten Jahr kann nach Fertigstellung des Produktes vereinzelt Harz austreten. An der Oberfläche härtet das Harz relativ schnell aus, wird spröde und wittert mit der Zeit alleine ab. Alternativ kann das ausgehärtete Harz auch vorsichtig abgekratzt werden.

Raue Stellen

Holzfasern, die entgegen der Bearbeitungsrichtung oder entlang von Ästen verlaufen, können beim Einschneiden oder Hobeln des Baumstammes zu rauen Stellen und Faserrissen führen. Trotz größter Sorgfalt und bester Werkzeuge lässt sich dies oft nicht vermeiden.

Farbbehandlung

Eine Lasur oder deckende Farbe kann den natürlichen Vergrauungsprozess des Holzes nicht verhindern, sondern nur verzögern. Farblich behandelte Elemente können je nach Witterung und Standort mehr oder weniger schnell verblässen oder vergrauen. Zur Werterhaltung empfehlen wir Ihnen, in regelmäßigen Abständen das Produkt mit einem Pflegemittel zu behandeln.

Farbunterschiede

Jeder Baum ist ein Einzelstück, und deshalb gleicht auch kein Bauteil farblich dem anderen. Außerdem variiert das Wasser-Aufnahmevermögen. So kann es zum Beispiel nach der Oberflächenbehandlung zu Farbunterschieden kommen. Diese gleichen sich aber im Laufe der Zeit an.

Imprägnierung

Bei kesseldruckimprägniertem Material kommt es manchmal zu Salzkristallauswaschungen und Farbunterschieden an der Oberfläche. Die Salze stammen von der Imprägnierung und die Farbunterschiede liegen an der Holzstruktur. Beide Merkmale wittern durch Sonne und Regen mit der Zeit an. Wenn Sie mehr über die Eigenschaften und Verwendungsmöglichkeiten des Naturproduktes Holz wissen wollen: Unsere Fachberater stehen Ihnen gerne zur Verfügung und erläutern, welches Holz sich für Ihren Anspruch und Zweck am besten eignet.



Lieferzeit auf Anfrage bei allen Zäunen, Gartenhäusern und Carports, die mit einer Uhr gekennzeichnet sind.



Robinienholz im Garten

Die Robinie ist eine in Europa eingebürgerte Baumart. Ihre Eigenschaften machen sie zu einem hochwertigen und verlässlichen Holz im Aussenbereich.

Robinie arbeitet nur geringfügig und hat eine außergewöhnlich hohe natürliche Dauerhaftigkeit. Es ist das härteste Holz Europas (Resistenzklasse 1) und verfügt über hervorragende Festigkeitswerte, die deutlich über denen anderer Harthölzer (z. B. Eiche, Edelkastanie) liegen. Gleichzeitig weist es eine gute Elastizität auf.

Die Form und Charakteristik der Robinienstämme bietet sehr ursprüngliche und naturnahe Gestaltungsmöglichkeiten, sie sind daher besonders für im Freien aufgestellte Gartenmöbel, Zäune, Terrassenbeläge und die Gartengestaltung geeignet.

Aufgrund der hohen Langlebigkeit kann auf einen chemischen Holzschutz verzichtet werden. Daher eignen sich Robinienstämme perfekt zum Bau von Kinderspielgeräten.



Robinie

23 x 100 mm	glatt/glatt, seitl. genutet	lfm.	18, ⁶⁰ €
23 x 118 mm	bombiert gehobelt	lfm.	21, ⁹⁵ €

Robinie Rundholz

Stück	ab 110, ⁰⁰ €
-------	-------------------------

Metall-Gartenzäune

DOPPELSTAB LEICHT

Der leichte Doppelstab-Zaun eignet sich perfekt für privathäusliche Einfriedungen und einfache Umzäunungen im Industriebereich. Die Matten bieten einen soliden Schutz gegen unbefugten Zutritt und grenzen wirksam Grundstücke voneinander ab. Durch die Verwendung von 2 waagerechten Drähten mit einem Durchmesser von ca. 6 mm ist diese Gittermatte eine günstige Einstiegsvariante. Bei der Montage ist es möglich, die Gittermatten am Ende der Zaunstrecke einfach abzuschneiden und zu kürzen. Schnittstellen können mit Zinkfarbe, bzw. Farbspray nachgearbeitet werden.

DOPPELSTAB SCHWER

Gittermatten vom Typ Wapel schwer zeichnen sich durch Stabilität und Robustheit aus. Die waagerechten Drähte haben einen Durchmesser von ca. 8 mm. Diese Gittermatten sind heute gleichermaßen bei privaten Immobilienbesitzern wie auch bei industriellen Einsätzen beliebt. Egal ob zum Umzäunen Ihres Gartens oder zum Abgrenzen im Fußballstadion. Die feuerverzinkte oder verzinkt und beschichtete Ausführung ist stabil, gegen Korrosion geschützt und eine Investition für die Zukunft.

Doppelstabmatte leicht Typ 6/5/6

- Mattenlänge: 2510 mm
- Überstand senkrechte Drähte: 30 mm
- Maschenweite: 50 x 200 mm
- Feuerverzinkung nach DIN EN ISO 1461 oder
- Beschichtung nach RAL-Standard- oder Sonderfarben

Doppelstabmatte schwer Typ 8/6/8

- Mattenlänge: 2510 mm
- Überstand senkrechte Drähte: 30 mm
- Maschenweite: 50 x 200 mm
- Feuerverzinkung nach DIN EN ISO 1461 oder
- Beschichtung nach RAL-Standard- oder Sonderfarben



Gitterzaun Modell „Wapel“ Typ leicht 6/5/6

2,51 x 0,83 m	Verzinkt	lfm.	20, ³⁰ €
	Anthrazit	lfm.	25, ¹⁰ €

Gitterzaun Modell „Wapel“ Typ schwer 8/6/8

2,51 x 0,83 m	Verzinkt	lfm.	27, ³⁵ €
	Anthrazit	lfm.	33, ²⁵ €

Terrassenbohlen

Douglasie

20 x 120 mm*	fein/glatt	H	lfm.	2,79 €
24 x 138 mm*	grob/fein	H	lfm.	4,29 €
28 x 145 mm*	grob/fein	H	lfm.	4,79 €
24 x 150 mm*	glatt/glatt	L	lfm.	5,86 €
28 x 145 mm*	glatt/glatt	S	lfm.	6,98 €
28 x 175 mm*	grob/glatt	H	lfm.	5,99 €
28 x 145 mm*	grob/grob	S	lfm.	6,59 €
28 x 145 mm*	beids. Premium Profil	S	lfm.	6,59 €

Douglasie, KDI grau

28 x 145 mm*	beids. Premium Profil	S	lfm.	7,29 €
--------------	-----------------------	---	------	--------

Douglasie, KDI braun

28 x 145 mm*	druckimpr. Prem. Profil	S	lfm.	7,29 €
--------------	-------------------------	---	------	--------

Kiefer, KDI grün

27 x 146 mm*	grob/fein	H	lfm.	3,49 €
--------------	-----------	---	------	--------

Thermo Kiefer

25 x 137 mm*	Oberfläche glatt	Häu	lfm.	9,99 €
--------------	------------------	-----	------	--------

Thermo Pappel

20 x 137 mm*	Oberfläche glatt	Häu	lfm.	11,59 €
--------------	------------------	-----	------	---------

Kebony Terrassendiele Clear

22 x 142 mm*	Oberfl. glatt seitl. Nut	W	lfm.	26,43 €
--------------	--------------------------	---	------	---------

Kebony Terrassendiele Clear

22 x 142 mm*	Oberfl. glatt o. seitl. Nut	W	lfm.	26,43 €
--------------	-----------------------------	---	------	---------

Kebony Terrassendiele Character

28 x 120 mm*	Oberfl. glatt o. seitl. Nut	W	lfm.	12,68 €
--------------	-----------------------------	---	------	---------

Bambus Terrassendiele XTR 20

20 x 137 mm*	fein/glatt	B	lfm.	12,95 €
20 x 178 mm*	fein/glatt	B	lfm.	18,05 €

Bambus Terrassendiele CTECH

20 x 137 mm*	fein/glatt	B	lfm.	14,50 €
--------------	------------	---	------	---------

Kanadische Lärche

26 x 140 mm*	grob/grob	I	lfm.	7,60 €
26 x 140 mm*	glatt/glatt	I	lfm.	7,60 €

Sibirische Lärche

27 x 142 mm*	grob/fein	I	lfm.	8,95 €
27 x 142 mm*	glatt/glatt	I	lfm.	8,95 €

Robinie

25 x 100 mm*	glatt/glatt, seitl. genutet	K	lfm.	18,60 €
--------------	-----------------------------	---	------	---------

Robinie

25 x 118 mm*	bombiert gehobelt	K	lfm.	19,05 €
--------------	-------------------	---	------	---------

Bangkirai, Premium Qualität

25 x 145 mm*	grob/fein	I	lfm.	11,76 €
25 x 145 mm*	glatt/glatt	I	lfm.	11,76 €
45 x 145 mm*	grob/fein	I	lfm.	26,21 €

WPC, Megawood Classic (Basaltgrau, Nussbraun, Naturbraun)

21 x 145 mm*	grob/fein	lfm.	16,79 €
--------------	-----------	------	---------

* alle Längen nach Vorrat

Die Perfekte
Ergänzung für
eine stabile
Installation von
Terrassendielen

Unser Luhmann-Tipp

Terrassenschrauben im Set mit Bit

Edelstahl Terrassenschraube A2

5,5 x 60 mm	500 Stück/Paket	144,80 €
5,5 x 60 mm	100 Stück/Paket	37,85 €

Schrauben auch in der Farbe Bronze erhältlich, auf Bestellung.

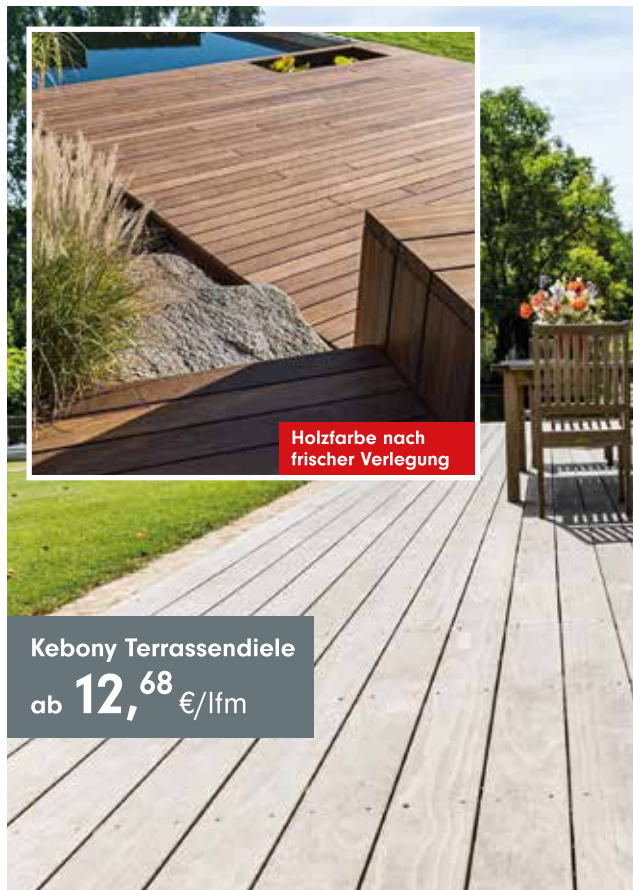

Die Montage von Terrassen kann mit innovativen Produktlösungen einfach, schnell, bezahlbar und mit perfektem Ergebnis erfolgen. Unsere Produkte zur Terrassenkonstruktion bieten Lösungen für alle Anforderungen Ihres Projektes, unabhängig davon, welchen Belag Sie wählen.

- Stelzlager in verschiedenen Höhen
- Aluminium Unterkonstruktion in drei Abmessungen
- Holzbalkenschutz
- Terrassengleiter
- Sicherungstape
- Clip Pro für Holz und Aluminium Unterkonstruktion
- Pads und Padrollen
- Unkrautschutz



Kebony: Haltbares Premiumholz für den Außenbereich

Die in Norwegen entwickelte Kebony Technologie ist ein umweltfreundliches, patentiertes Holzveredelungsverfahren. Mithilfe von Bio-Alkohol und Wärme wird das Holz auf Zellebene in der Struktur verdickt und verstärkt und somit die Eigenschaften von nachhaltigem Weichholz dauerhaft verbessert und stabiler, widerstandsfähiger und haltbarer gemacht.

Als Ausgangsmaterial kommt FSC-zertifizierte Kiefer zum Einsatz.

Kebony Terrassendielen sind in den Varianten Clear und Character erhältlich. Clear besticht mit glattem, gleichmäßigem Aussehen.

Character enthält Kernholzanteile und sichtbare Äste, die dem Holz einen rustikalen Charme verleihen. Für robuste, langlebige Holzterrassen mit skandinavischem Flair ist Kebony Character die ideale Wahl.

Kebony Clear besitzt die Dauerhaftigkeitsklasse 1 und eignet sich daher hervorragend für Konstruktionen mit hohem Nutzungsgrad und mit regelmäßigem Wasserkontakt, z. B. für Uferpromenaden, Bootsstege und Naturpools.

Die Kebony Clear Terrassendiele 22 x 142 mm ohne Nut ist dank einer bauaufsichtlichen Zulassung auch bei tragenden Konstruktionen einsetzbar.

Abgesehen von normaler Reinigung mit Wasser und Besen wird keine weitere Behandlung benötigt.

Im frischen Zustand zunächst dunkelbraun, wechselt die Erscheinung nach kurzer Zeit, je nach Bewitterung, in ein stilvolles Silbergrau.

Umfangreiches Terrassen-Zubehör

Stelzlager „Base“

zzgl. Adapteraufsatz für Holz oder Aluminium

Unterkonstruktion

11 - 15 mm	Stück	2,85 €
15 - 19 mm	Stück	2,89 €
19 - 27 mm	Stück	2,98 €
27 - 40 mm	Stück	3,06 €
40 - 70 mm	Stück	3,15 €
70 - 120 mm	Stück	3,71 €
120 - 170 mm	Stück	7,05 €

Planen Sie Ihre Terrasse online:



Adapter für Holz-Unterkonstruktion

10er Paket 9,62 €



Adapter für Alu-Unterkonstruktion

Stück 1,35 €



Unterkonstruktionen

Douglasie

35 x 70 mm*	76887173	lfm.	3,29 €
45 x 70 mm*	7158640D	lfm.	4,99 €
90 x 90 mm*	7149740D	lfm.	16,24 €

Kiefer, kesseldruckimprägniert, braun

45 x 70 mm*	71586400	lfm.	4,59 €
-------------	----------	------	--------

Thermo Kiefer

44 x 65 mm*	75001086	lfm.	7,65 €
-------------	----------	------	--------

Kanadische Lärche **NEU**

42 x 69 mm*	73000293	lfm.	6,14 €
-------------	----------	------	--------

Sibirische Lärche

45 x 70 mm*	71887127	lfm.	7,55 €
90 x 90 mm*	71999062	lfm.	26,20 €

Bangkirai

45 x 70 mm*	75000987	lfm.	9,01 €
45 x 90 mm*	75000988	lfm.	15,95 €
90 x 90 mm*	75000982	lfm.	32,80 €

Kebony Clear

38 x 68 mm*	73000284	lfm.	23,88 €
-------------	----------	------	---------

Kebony Character

48 x 73 mm*	73000283	lfm.	13,35 €
-------------	----------	------	---------

Robinie

45 x 60 mm*	75001054	lfm.	15,60 €
-------------	----------	------	---------

Alu-Unterkonstruktion

45 x 15 mm*	zzgl. Pad	08011781	lfm.	8,50 €
45 x 38 mm*		08011782	lfm.	11,65 €
45 x 85 mm*		08011784	lfm.	18,86 €

WPC-Unterkonstruktion (Megawood)

40 x 60 mm	3,60 m	75000810	lfm.	13,69 €
60 x 80 mm	4,00 m	75000730	lfm.	19,19 €

* alle Längen nach Vorrat





Lichtdurchlässige Überdachungen verlängern den Sommer

Sicherheitsglas für die
Terrassenüberdachung
VSG 8 mm, 0,76 mm
PVB Folie klar

Maße in mm	Preise
- bis 3150	65,75* €/m ²
- bis 4600	82,30* €/m ²
- bis 4900	88,85* €/m ²
- bis 6000	105,25* €/m ²

* zzgl. Montageprofile

Zubehör

Alwo Oberprofilsystem 8202, Aluminium
50 x 6000 mm lfm. 14,11 €

Alwo Weichgummidichtband 8952/60
30 m Rolle lfm. 8,03 €
15 m Rolle lfm. 8,03 €

Alwo EPDM Rippendichtung 132522
15 m Rolle lfm. 5,29 €

Alwo Spezialschraube für Holzunterkonstruktion
Edelstahl Typ A
6,5 x 64 mm 100 Stk./Paket Paket 80,50 €

Individuell und praktisch – viele Möglichkeiten für jeden Überdachungswunsch

Mit einer Terrassenüberdachung verlängern Sie die Gartensaison. Auch wenn das Wetter mal weniger freundlich aussieht, können Sie sich auf der Terrasse wohlfühlen oder dort mit Freunden im Trockenen zu Abend essen. Planen Sie mit Luhmann Ihre ganz persönliche „Wohn-Terrasse“ oder Carport.

Luhmann hat alles unter einem Dach.

BEI UNS FINDEN SIE AUCH:

- Trapezblech
- Bitumenschindeln
- Wellplatten
- Schweiß- und Dichtbahnen



Bei allen Artikeln
dieser Seite handelt
es sich um Bestellware!

Lieferzeit ca.
5 Werktage.



PLEXIGLAS RESIST, farblos, glatt

Doppelstegplatten – Plexiglas® Resist AAA SDP 16-64

	Breite	Längen	Preis
Farblos, glatt NO DROP Lichtdurchlässigkeit ca. 86 % U-Wert 2,5 / Dicke ca. 16 mm	980 mm	2-7 m	69,95 €/m ²
	1200 mm	2-7 m	69,95 €/m ²



PLEXIGLAS HEATSTOP, Cool Blue, glatt

Doppelstegplatten – Plexiglas Heatstop AAA SPP 16-64

	Breite	Längen	Preis
Cool Blue, glatt NO DROP Lichtdurchlässigkeit ca. 20 % U-Wert 2,5 / Dicke ca. 16 mm	980 mm	2-7 m	96,95 €/m ²
	1200 mm	2-7 m	96,95 €/m ²



Wellplatten, farblos, Wabenstruktur

Wellplatten – Plexiglas 76/18 Rund

	Breite	Längen	Preis
Farblos, Wabenstruktur Lichtdurchlässigkeit bis zu 92 % Dicke ca. 3 mm	1045 mm	2-6 m	43,95 €/m ²
Farblos, C-Struktur Lichtdurchlässigkeit bis zu 92 % Dicke ca. 3 mm	1045 mm	2-6 m	43,95 €/m ²

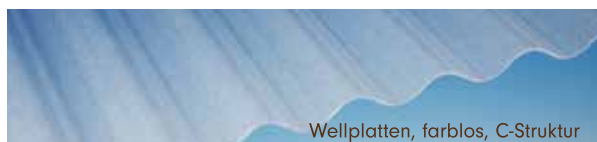

Wellplatten, farblos, C-Struktur

Terrassen aus Holz



Sommertage verbringen wir am liebsten draußen auf unserer Terrasse. Der erste Kaffee am Morgen, ein Workout, entspannte Mittagspause im Liegestuhl und den Abend gemütlich ausklingen lassen – es gibt nichts Schöneres für uns. Dabei genießen wir den Komfort unserer Holzterrasse.

In der Sonne wird der Terrassenboden nicht zu heiß und abends ist er wärmer als Stein. Holz ist pure Natürlichkeit zum Wohlfühlen ohne Schadstoffe in eleganter Optik. Wir haben uns unseren Traum schon erfüllt und genießen unsere Terrasse, wann immer es möglich ist.





Unterkonstruktionsabstand (Achismaß) max. 45 cm



Terrassendecke Kiefer/Fichte
Kesseldruckimprägniert, einseitig grob geriffelt, die andere Seite fein geriffelt. **Ca. 2,7 cm stark, 14,6 cm breit**, verschiedene Längen.*

ca. 200 cm	(80 ZL 887398)	lfdm. 3.49 m ² 23.90
ca. 300 cm	(80 ZL 887053)	

Nadelholz-Unterkonstruktion
Kesseldruckimprägniert.

Latte, sägerau, ca. 3,8 x 5,8 cm, Länge 300 cm (ZL 887434)	lfdm. 2.33
---	-------------------

Kantholz, gehobelt, ca. 4,5 x 9,0 cm, Länge 300 cm (ZL 887025)	lfdm. 5.99
---	-------------------



Unterkonstruktionsabstand (Achismaß) max. 50 cm

Terrassendecke Douglasie
Naturbelassen, einseitig glatt, die andere Seite mit französischem Profil. **Ca. 2,8 cm stark, 12 cm breit**, verschiedene Längen.*

ca. 200 cm	(ZL 889128)	lfdm. 3.79 m ² 31.58
ca. 300 cm	(ZL 887988)	



Unterkonstruktionsabstand (Achismaß) max. 45 cm

Terrassendecke Lärche
Naturbelassen, einseitig grob geriffelt, die andere Seite semi-geriffelt, **ca. 2,4 cm stark, 13,8 cm breit**, verschiedene Längen.*

ca. 300 cm	(ZL 887474)	lfdm. 4.29 m ² 31.09
ca. 400 cm	(ZL 887475)	

Unterkonstruktionsabstand (Achismaß) max. 40 cm.
1 Pak. Clips reicht für ca. 3,4 m².

NEU

Terrassendecke Bambus
Bambus heißgeprägt, Farbton Coffee, einseitig glatt, die andere Seite genutet, **ca. 1,8 cm stark, 13,9 cm breit**, ca. 185 cm lang.*
(ZL 889151)

lfdm. 7.99 m ² 57.48

Unterkonstruktion Bambus
ca. 4 x 4,2 cm, Länge ca. 220 cm
(ZL 889152)

lfdm. 7.99

Passende Montageclips
Für Fugenabstand von ca. 4 - 5 mm,
100 Stück, inkl. Schrauben.
(ZL 887641)

Pak. 39.99

*Bitte beachten Sie die Verlegehinweise!

**Terrassendiele Douglasie**

Naturbelassen, einseitig fein geriffelt, die andere Seite glatt gehobelt. **Ca. 2 cm stark, 12 cm breit**, verschiedene Längen.*

ca. 200 cm (ZL 889101)
ca. 300 cm (ZL 887279)

lfdm. **2.79**
m² 23.25

**Terrassendiele Douglasie**

Naturbelassen, einseitig grob geriffelt, die andere Seite fein geriffelt. **Ca. 2,4 cm stark, 13,8 cm breit**, verschiedene Längen.*

ca. 300 cm (ZL 887424)
ca. 400 cm (ZL 887595)

lfdm. **4.29**
m² 31.09

**Terrassendiele Douglasie**

Naturbelassen, einseitig grob geriffelt, die andere Seite fein geriffelt. **Ca. 2,8 cm stark, 14,5 cm breit**, verschiedene Längen.*

ca. 200 cm (ZL 887058)
ca. 300 cm (ZL 887170)
ca. 400 cm (ZL 887171)

lfdm. **4.79**
m² 33.03



*Bitte beachten Sie die Verlegehinweise!

Unterkonstruktion Douglasie

ca. 3,5 x 7 cm, Länge ca. 300 cm
ca. 4,5 x 7 cm, Länge ca. 300 cm

(ZL 887173)
(ZL 889144)

lfdm. **3.29**
lfdm. **4.29**

**Terrassendiele Douglasie**

Naturbelassen, einseitig grob geriffelt, die andere Seite glatt gehobelt. **Ca. 2,8 cm stark, 17,5 cm breit**, ca. 300 cm lang.*

(ZL 887989)

lfdm. **5.99**
m² 34.23





Leistungsmerkmale Thermo Terrassendielen

- heimisches Hartholz, thermisch modifiziert, ohne chemische Zusätze
- feine, satinierte Oberfläche, Barfußqualität
- nahezu astfreies Holz, kein Harzaustritt
- keine Auswaschungen
- samtige, nicht spröde Oberfläche
- extrem langlebig, resistent gegen holzerstörende Organismen
- zertifizierte Dauerhaftigkeitsklasse für Kiefer 2 und Esche 1
- hohe Maßhaltigkeit, perfekte Formstabilität, geringer Abrieb
- exzellente mechanische Eigenschaften
- hohe Dimensionsstabilität
- deutlich verringerte Rissbildung
- niedrige Wärmeübertragung mit geringer Oberflächentemperatur
- geringes Quell- und Schwindverhalten

Eine ausführliche Verlegeanleitung finden Sie unter:
www.wunderwerk1964.de



WUNDERWERK est. 1964
Thermo-Kiefer Terrassendiele
Oberfläche gebürstet, Kappdiele, seitlich mit Nut-Fräsung zur Clip-Aufnahme.
Ca. 2,6 cm stark, 14,0 cm breit, ca. 420 cm lang.
Zertifizierte Haltbarkeitsklasse 2.

(ZL 346210)

lfdm. **7.95**
m² 56.78



WUNDERWERK est. 1964
Thermo-Fichte Unterkonstruktion
Gehobelt, Kanten gerundet, ca. 4,2 cm stark, 6,8 cm breit. 300 cm lang.
Zertifizierte Haltbarkeitsklasse 1.

(ZL 346220)

lfdm. **5.95**



WUNDERWERK est. 1964
Thermo-Esche Terrassendiele

Beidseitig glatt gehobelt, Systemdiele, kopfseitig mit Nut und Feder, seitlich mit Nut-Fräsung zur Clip-Aufnahme. **Ca. 2,0 cm stark, 11,2 cm breit.**
Zertifizierte Haltbarkeitsklasse 1.

ca. 178 cm (ZL 346214) lfdm. **11.95**
m² 106.70

ca. 208 cm (ZL 346215) lfdm. **12.95**
m² 115.63

ca. 238 cm (ZL 346216) lfdm. **13.95**
m² 124.55

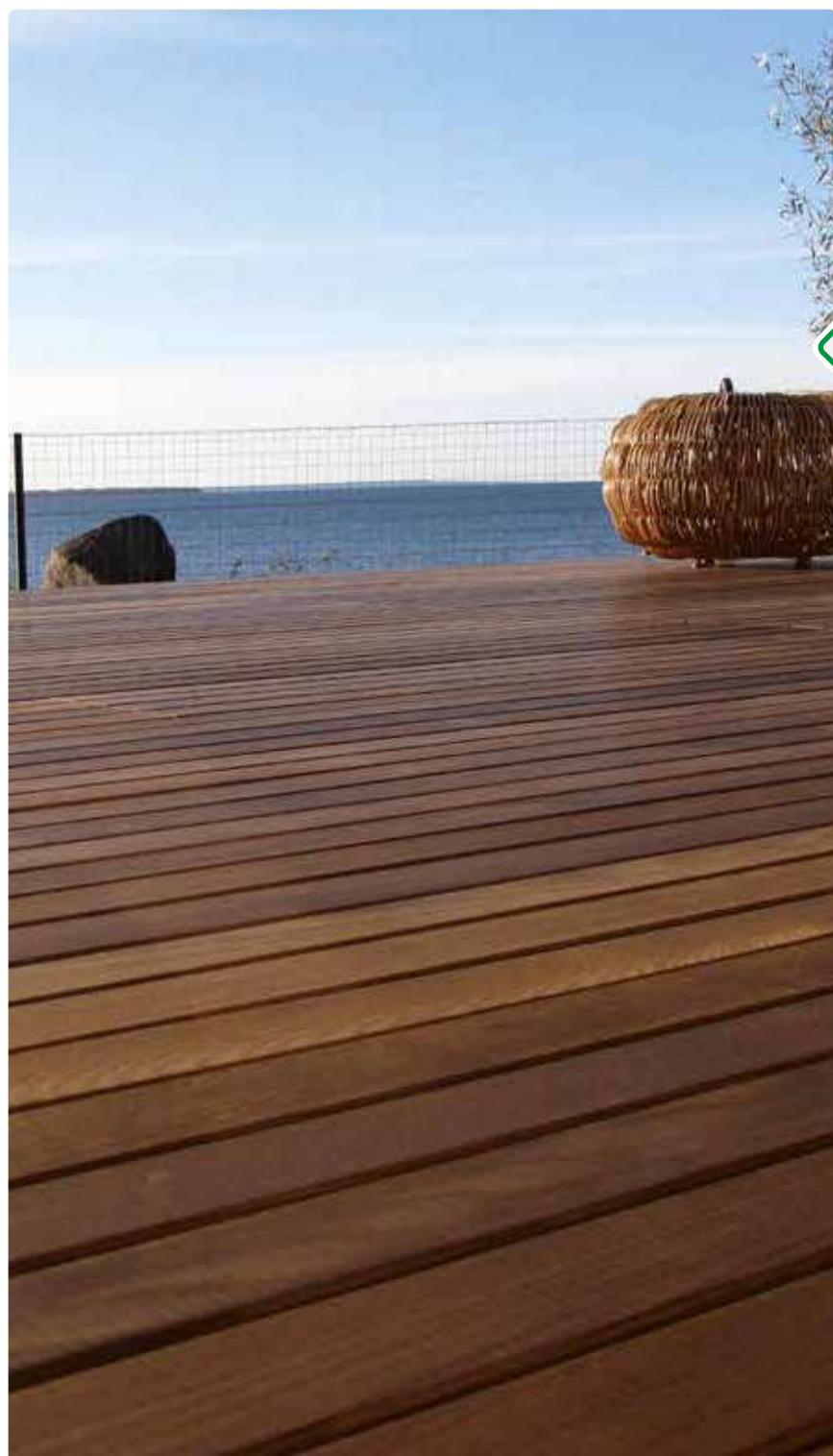

WUNDERWERK est. 1964
Thermo-Esche Terrassendiele

Oberfläche gebürstet, Systemdiele, kopfseitig mit Nut und Feder, seitlich mit Nut-Fräsung zur Clip-Aufnahme. **Ca. 2,0 cm stark, 13,2 cm breit.**
Zertifizierte Haltbarkeitsklasse 1.

ca. 178 cm (ZL 346217) lfdm. **14.95**
m² 113.95

ca. 208 cm (ZL 346218) lfdm. **15.95**
m² 120.84

ca. 238 cm (ZL 346219) lfdm. **16.95**
m² 128.41

Befestigungssystem

für Terrassenbeläge mit seitlicher Nut, schwarz.

- Oberflächen ohne sichtbare Schrauben
- schnelle Verlegung
- lange Lebensdauer
- Terrasse bleibt präzise in Form

WUNDERWERK est. 1964

Clip Ligothorn

Stahl/Kunststoff
Bedarf: 2,5 Stk./lfdm.
(ZL 346224)

Stk. **1.19**





WUNDERWERK est. 1964 Bambus-Terrassendielen

Massives Systemprofil, einseitig glatt/
einseitig genutet, pigmentiert vorgeölt
(Woca-Öl auf Wasserbasis), Stirnkanten
gewachst. **Ca. 2,0 cm stark, 13,7 cm breit**
und ca. 305 cm lang.

(ZL 88700271)

lfdm. **12.95**
m² 94.52



WUNDERWERK est. 1964 – Unterkonstruktion

Aluminium, schwarz, 29 x 49 x 4000 mm.

(ZL 88700269)

lfdm. **8.95**



WUNDERWERK est. 1964 – Einsteckverbinder

pressblank, 43 x 43 x 400 mm.

(ZL 88700270)

Stk. **2.95**



WUNDERWERK est. 1964 Terrassendielen aus Bambus

Bambus-Terrassendielen sind extrem dauerhaft. Bei der Mineralveredelung nehmen die Bambusfasern vor der Weiterverarbeitung sehr feine mineralische Partikel auf. Die für die Dielen verwendeten CeramiX® Partikel legen sich als schützender Film um die Bambuszellen und verhindern so, dass diese von Pilzen angegriffen werden können. Die Diele ist so für 25 Jahre und mehr vor einem Befall durch Pilze geschützt. Für den optimalen UV-Schutz werden die Dielen ab Werk braun vorgeölt. Die Produkte sind einseitig genutet und einseitig glatt und können durch eine seitliche Nutung mit Clips verlegt werden. (Passende Clips finden Sie auf Seite 23.)

WUNDERWERK est. 1964 Terrassendielen aus Douglasie

WUNDERWERK est. 1964

Douglasie Terrassendielen

Naturbelassen, beidseitig glatt
gehobelt, Kanten gerundet.

Ca. 2,8 cm stark, 14,5 cm breit.

Unterkonstruktionsabstand
(Achismaß) max. 50 cm.

ca. 400 cm (ZL 88700216)

lfdm. **5.99**
m² 41.34



WUNDERWERK est. 1964 – Unterkonstruktion

Douglasie, beidseitig glatt gehobelt, Kanten gefast,
ca. 4,5 cm stark, 7,0 cm breit, ca. 400 cm lang.

(ZL 88700217)

lfdm. **4.79**





embla



Embla Thermoholz von Weltholz – für stilvolle Terrassen im natürlichen Ambiente

Dimensionsstabil und dauerhaft ist das Thermoholz hervorragend für den Terrassenbau geeignet. Die gute Temperaturbalance und die seidenweiche Oberfläche sorgen dafür, dass das Gehen auf solchen Terrassen sehr angenehm ist.

Durch die thermische Modifizierung entwickeln die nordischen Kiefern, aus nachhaltig bewirtschafteten Wäldern, ihre Vorteile. Die Hölzer sind harzfrei, ungiftig, leicht und in jeder Klimazone verwendbar. Dank des einzigartigen, verdeckten Befestigungssystems kann die Terrasse schnell, einfach und ohne sichtbare Schrauben installiert werden. Die Terrasse besticht durch ein harmonisches und gleichmäßiges Fugenbild. Die holzartentypischen Eigenschaften und Merkmale der Thermoholz-Produkte unterstreichen das stilvolle Erscheinungsbild.

Die Anwendungsbereiche der Produkte von Thermoholz sind vielfältig. Sie umfassen die Gestaltung des Innenraumes sowie des kompletten Außenbereiches z.B. Terrasse und Fassade, reichen von Zäunen und Trennwänden bis hin zur Verkleidung, Sitzbänken im öffentlichen Raum und vieles mehr. Die Auswahl an verschiedenen Oberflächen setzt dem Gestaltungsspielraum keine Grenzen.



Embla Thermokiefer

Nachhaltige und dimensionsstabile Terrassendiele mit glatter Oberfläche, Thermo-D Kiefer. Harzfrei und ungiftig. Verdeckte PF2-Befestigung. **Maße: 26 x 117 mm**, Längen: 3,60 / 3,90 / 4,20 m.

lfdm. **6.29**



Embla Thermokiefer

Nachhaltige und dimensionsstabile Terrassendiele mit glatter Oberfläche, Thermo-D Kiefer. Harzfrei und ungiftig. Verdeckte PF2-Befestigung. **Maße: 26 x 140 mm**, Längen: 3,0 / 3,6 - 5,1 m.

lfdm. **7.49**



Embla Thermokiefer

Nachhaltige und dimensionsstabile Terrassendiele mit glatter Oberfläche, Thermo-D Kiefer. Harzfrei und ungiftig. Verdeckte Profix 3-Befestigung. **Maße: 40 x 185 mm**, Längen: 4,20 / 4,80 m.

lfdm. **17.99**



Embla Thermokiefer

Nachhaltige und dimensionsstabile Konstruktions-Latte für Pergola, Rankhilfen für Kletterpflanzen, Trennwänden und Zäunen. **Maße: 42 x 68 mm**, Längen: 3,60 - 4,50 m (3,60 / 3,90 / 4,20 / 4,50 m).

lfdm. **6.09**

PF2-Clips

inkl. Schrauben für Holz- oder Aluminium-Unterkonstruktion, 100 Stk. pro Paket.

Pak. **55.95**



Verdeckte Befestigung



kebonny® Zukunft ist aus diesem Holz!

Die Kebony® Technologie ist ein umweltfreundliches, patentiertes Verfahren aus Norwegen. Es wertet die Eigenschaften von nachhaltigen Weichhölzern durch eine bio-basierte Flüssigkeit auf. Als Ergebnis wird die Zellstruktur des Holzes permanent verändert, es erhält somit Premium-Eigenschaften und eine dunkel-braune Farbe. Alle Kebony Hölzer entwickeln bei direkter Bewitterung mit der Zeit eine attraktive, silbergraue Patina. Kebony ist erhältlich in Clear (im Prinzip astfrei) und in Character mit sichtbaren Ästen. Alle Produkte sind zertifiziert und haben eine Haltbarkeitsgarantie*.

Kebony – das erste modifizierte Holz mit bauaufsichtlicher Zulassung

Mit der Terrassendiele Kebony Clear (22 x 142 mm / Art-Nr. 2226) hat Kebony das erste modifizierte Holz mit der bauaufsichtlichen Zulassung vom Deutschen Institut für Bautechnik auf den Markt gebracht. Damit kann das Produkt auch für tragende Konstruktionen wie Stege oder Brücken eingesetzt werden.

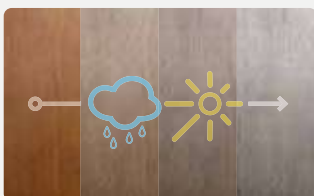

Veränderung unter Bewitterung



*Bitte erfragen Sie die genauen Garantiebedingungen bei Ihrem Fachhändler oder schauen Sie auf www.kebonny.de nach.



Kebony Produktvorteile:

- hochwertiges Echtholz
- extrem pflegeleicht, nur Reinigung
- sehr dauerhaft, Haltbarkeitsgarantie*
- nachhaltig und FSC®-zertifiziert
- norwegische Technologie



Kebony Clear Terrassendiele
glatt und im Prinzip astfrei, mit bauaufsichtlicher Zulassung,
ca. 2,2 cm stark, 14,2 cm breit.
Längen: 3,00 - 4,80 m (auf Anfrage)
(Art. Nr. 2226)

lfdm. **24.99**



Kebony Clear Boardwalk
glatt und im Prinzip astfrei,
ca. 3,8 cm stark, 14 cm breit.
Längen: 3,00 - 4,80 m (auf Anfrage)
(Art. Nr. 2522)

lfdm. **49.99**



Kebony Clear Terrassendiele
glatt, seitlich genutet und im Prinzip
astfrei, **ca. 2,2 cm stark, 14,2 cm
breit.** Längen: 3,00 - 4,80 m
(auf Anfrage)
(Art. Nr. 2131)

lfdm. **24.99**



Kebony Character Terrassendiele
glatt und gesundastig,
2,8 cm stark, 12 cm breit.
Längen: 3,20 - 5,30 m (auf Anfrage)
(Art. Nr. 1127)

lfdm. **11.99**



**Kebony Character
Unterkonstruktion**
glatt und gesundastig,
ca. 4,8 x 7,3 cm,
Längen: 4,10 / 4,70 m (auf Anfrage)
(Art. Nr. 1200)

lfdm. **12.99**



**Kebony Clear
Unterkonstruktion**
glatt und im Prinzip astfrei,
ca. 3,8 x 6,8 cm, Längen: 3,66 /
4,27 / 4,88 m (auf Anfrage)
(Art. Nr. 2480)

lfdm. **23.29**



Kebony Terrassenclip RASK
Kunststoff, V2A Befestigungsplatte ca.
20 Stk./m² (c/c 50 cm), 125 Stk. mit
Schrauben

Pak. ab **143.99**



Start-/Endclip RASK
Kunststoff, je 20 Stk.

Pak. **35.29**

*Bitte erfragen Sie die genauen Garantiebedingungen bei Ihrem Fachhändler oder schauen Sie auf www.kebonny.de nach.



Terrassendiele Bangkirai, glatt

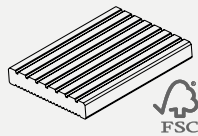

Terrassendiele Bangkirai
Natur, KD, Oberseite genutet,
Unterseite geriffelt.

Ca. 2,1 cm stark, 14,5 cm breit,
in den Längen 183 | 215 | 244 cm.
(BE 64606800)

lfdm. **15.94**
m² 109.90



Terrassendiele Bangkirai
Natur, KD, Premium,
beidseitig glatt.

Ca. 2,5 cm stark, 14,5 cm breit,
in den Längen 244 | 274 | 305 | 335 |
366 | 396 | 427 | 457 | 488 cm.
(BE 64636000)

lfdm. **16.66**
m² 114.90

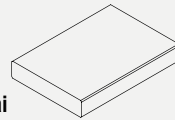

Terrassendiele Bangkirai
Natur, KD, Premium, Oberseite
geschroppt, Unterseite glatt.

Ca. 2,5 cm stark, 14,5 cm breit,
in den Längen 244 | 274 | 305 | 335 |
366 | 396 | 427 cm.
(BE 64636100)

lfdm. **18.26**
m² 125.90

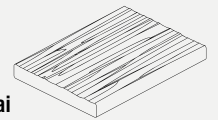

Terrassendiele Thermoholz Kiefer, gebürstet

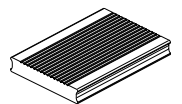

Terrassendiele Thermoholz Kiefer

Natur, Oberseite geriffelt, Unterseite glatt.

Ca. 2,5 cm stark, 14,0 cm breit,
in den Längen 360 | 390 | 420 | 450 |
480 cm.
(BE 64644900)

lfdm. **11.99**
m² 79.90

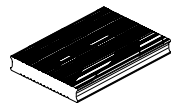

Terrassendiele Thermoholz Kiefer

Natur, Oberseite gebürstet, Unterseite geriffelt.

Ca. 2,5 cm stark, 14,0 cm breit,
in den Längen 360 | 390 | 420 | 450 |
480 cm.
(BE 64645000)

lfdm. **12.17**
m² 86.90



Terrassendiele Douglasie, glatt

Terrassendiele Douglasie*

Natur, KD, beidseitig glatt.

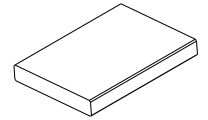
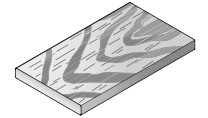
Ca. 2,7 cm stark, 14,3 cm breit,
in den Längen 300 | 400 | 500 cm.
(BE 64635100)lfdm. **7.14**
m² 49.90**Terrassendiele Douglasie**Natur, KD, Oberseite gebürstet,
Unterseite glatt.Ca. 2,7 cm stark, 14,3 cm breit,
in den Längen 300 | 400 cm.
(BE 64640000)lfdm. **8.57**
m² 59.90**Terrassendiele Douglasie***

Natur, KD, beidseitig französisch.

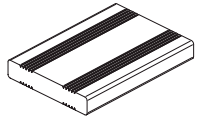
Ca. 2,7 cm stark, 14,3 cm breit,
in den Längen 300 | 400 | 500 cm.
(BE 64643600)lfdm. **7.14**
m² 49.90**Unterkonstruktion Douglasie****Natur, KD, glatt, ca. 4,5 x 6,8 cm,
in den Längen 300 | 400 cm.

(BE 33543001)

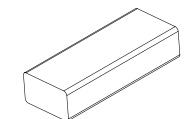
lfdm. **6.79**

* Holzfeuchte ca. 18 – 25 %, hobelfallend – 4 Stk. pro Paket

** Holzfeuchte ca. 18 – 25 %, hobelfallend – 3 Stk. pro Paket



Garten- & Fassadenfarbe

- wasserbasierend
- spritzbar
- lösemittelarm
- schnelle Trocknung (ca. 3-4 Stunden)
- für Kinderspielzeug geeignet
- verschiedene deckende Farbtöne
- nach RAL- / NCS- Tönen anmischbar
- Einsatzbereich: für außen – Fassaden, Balkone, Fensterläden, Zäune, Pergolen, Gartenhäuser, Gartenmöbel, Carports



0,75 l **26.49**
2,5 l **77.45**

7103 Signalgelb	7519 Capriblau	7530 Feuerrot	7629 Minzgrün	7283 Englisch Grün
7511 Braunrot	7119 Graubeige	7817 Schokoladenbraun	7505 Tiefschwarz	7716 Anthrazitgrau
7542 Verkehrsgrau A	7738 Achatgrau	7535 Lichtgrau	7262 Reinweiß	7500 Verkehrsweiß

Landhausfarbe

- ölbasierend
- deckend farbig
- nach RAL- / NCS-Farbtönen anmischbar
- für Kinderspielzeug geeignet
- biozidfrei
- Einsatzbereich: für außen – Fassaden, Gartenhäuser, Sichtblenden, Kinderspielgeräte, Zäune, Pergolen, Carports



0,75 l **33.49**
2,5 l **101.00**

2101 Weiß	2203 Fichten-Gelb	2204 Elfenbein	2205 Sonnengelb	2308 Nordisch Rot
2310 Zeder/Rotholz	2311 Karminrot	2404 Tannengrün	2501 Labrador-Blau	2506 Royal-Blau
2507 Taubenblau	2606 Mittelbraun	2607 Dunkelbraun	2703 Schwarzgrau	2704 Steingrau
2708 Kieselgrau	2716 Anthrazitgrau	2735 Lichtgrau	2742 Verkehrsgrau A	

Öl-Farbe

- ölbasierend
- tropf- und spritzgehemmt eingestellt
- mit bioziden Wirkstoffen (mit Filmschutz)
- schnelle Trocknung (ca. 6-8 Stunden)
- Gebindegrößen auf das Handwerk ausgelegt (2,5 l / 5,0 l / 10,0 l)
- verschiedene deckende Farbtöne
- nach RAL- / NCS-Tönen anmischbar
- Einsatzbereich: für außen – Fassaden, Giebel, Balkone, Fenster, Fensterläden, Zäune, Pergolen, Holzschindeln, Gartenhäuser, Carports und für maßhaltigen/nicht maßhaltigen Bauteilen



2,5 l **106.00**
5,0 l **202.00**
10,0 l **392.00**

H-2101 Weiß	H-2308 Nordisch Rot	H-2404 Tannengrün	H-2704 Steingrau	H-2708 Kieselgrau
H-2716 Anthrazitgrau	H-2735 Lichtgrau	H-2742 Verkehrsgrau A	H-2905 Tiefschwarz	

WPC & BPC Pflege-Öl

- ölbasierend
- farblos
- dient zur Auffrischung
- extrem hohe Reichweite (40 m²/ 1,0 l)
- Gebindegrößen 1,0 l
- Einsatzbereich: für außen
– be-/verwittertes WPC und BPC
(Terrassen, Sichtblenden, Gartenmöbel)



1,0 l **27.99**



Stein- und Terrakotta-Öl

- Naturöl-Imprägnierung
- farblos
- wasser- und schmutzabweisend
- verstärkt den Farbton des Untergrundes

0,75 l **27.99**

2,5 l **80.45**



Holzschutz Öl-Lasur

- ölbasierend
- lasierend farbig
- biozidausgerüstet
- nach RAL- / NCS-Tönen anmischbar
- Einsatzbereich: für außen – Fassaden, Balkone, Fensterläden, Terrassen, Zäune, Pergolen, Gartenhäuser, Gartenmöbel, Carports



0,75 l **31.49**

2,5 l **94.45**

*Matter Endanstrich auf senkrechten Hölzern im Außenbereich.

700 Kiefer	702 Lärche	703 Mahagoni	706 Eiche	707 Nussbaum
708 Teak	710 Pinie	712 Ebenholz	727 Palisander	728 Zeder
731 Oregon Pine	732 Eiche hell	900 Weiß	739 Silbergrau	903 Basaltgrau
701 Farblos* Matt, ohne UV-Schutz	905 Patina	906 Perlgrau	907 Quarzgrau	

Terrassen-Öl

- ölbasierend
- lasierend farbig
- biozidfrei
- wasser- und schmutzabweisend
- Einsatzbereich: für außen – Terrassen, Gartenmöbel, Sichtblenden



0,75 l **23.99**

2,5 l **73.95**

*Farblose Holzanstriche schützen nicht vor den UV-Strahlen der Sonne (Vergrauung).

004 Douglasien-Öl Naturgetönt	006 Bangkirai-Öl Naturgetönt	007 Teak-Öl* Farblos	009 Lärchen-Öl Naturgetönt	010 Thermoholz-Öl Naturgetönt
013 Garapa-Öl Naturgetönt	014 Massaranduba- Öl Naturgetönt	016 Bangkirai-Öl Dunkel	019 Terrassen-Öl Grau	021 Terrassen-Öl Mooreiche

Holz-Terrassendielen-Montage

Im Folgenden werden Ihnen die Schritte zur Montage einer Terrasse in vereinfachter Form dargestellt. Bitte berücksichtigen Sie immer die örtlichen Gegebenheiten. Die Montage ist nicht anwendbar für das WPC- und Bambusdielensortiment. Bitte beachten Sie spezielle Verlegehinweise. Bei Fragen zu Montage und Zubehör wenden Sie sich an unsere Fachberater.



Als ersten Schritt legen Sie eine ebene Fläche an. Anschließend wird eine grobe Schotterschicht (20-40 cm) und eine anschließende Kiesschicht (5 cm) auf der Fläche verdichtet. Bitte beachten Sie, dass die Fläche ein Gefälle von ca. 1-2 % haben muss. Es wird empfohlen, zusätzlich ein Unkrautvlies als Schutz zu verlegen.



Jetzt Stein- oder Gehwegplatten verlegen. Der Abstand der Platten muss entsprechend dem zukünftigen Abstand der Unterkonstruktion gewählt werden. Bitte kontrollieren Sie nochmals das Gefälle.



Unterkonstruktion hochkant und mittig auf die Steinplatten legen und an mindestens drei Punkten mit Metallwinkeln befestigen. Je nach Holzart und Stärke der Terrassendiele sollte der Abstand der Unterkonstruktion zwischen 20 und max. 50 cm liegen.



Terrassendielen im rechten Winkel zur Unterkonstruktion ausrichten. Bitte achten Sie auf ausreichend Abstand zu festen Bauteilen wie Wänden. Es sind zwei Verschraubungen je Brettbreite pro Kreuzpunkt mit der Unterkonstruktion erforderlich. Wir empfehlen Ihnen, vor dem Schrauben mit einem Bohrer mit Senker vorzubohren.



Restliche Terrassendielen verlegen. Der Abstand der Dielen sollte je nach Holzfeuchtigkeit 4 - 10 mm betragen. Gehen Sie bei der Verschraubung vor wie in Punkt 4.



Umrandung / Verblendung montieren und fertig.

WPC-Terrassendielen-Montage

Diese Montagehinweise sind nur für die folgenden Dielen anwendbar 887596/887597/889129 und 887637/887639/889130/887638/887640/889147 sowie 889120. Eine detaillierte Montageanleitung ist im Paket mit den passenden Clips (887641) enthalten, fragen Sie auch gerne einen unserer Fachberater.

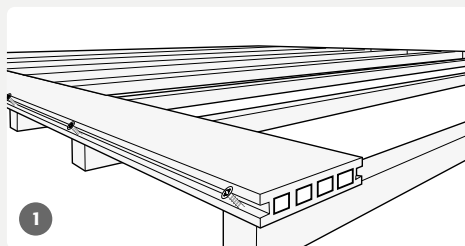

Befestigen Sie die erste Diele. Setzen Sie Aufnahmebohrungen in einem Winkel von 45° zwischen die Nutwangen am Rand der Diele in die Mitte der Unterkonstruktion. Schrauben Sie die Diele fest. Die Dielen sollten in Längsrichtung ein Gefälle von 1% (1 cm/m) aufweisen.

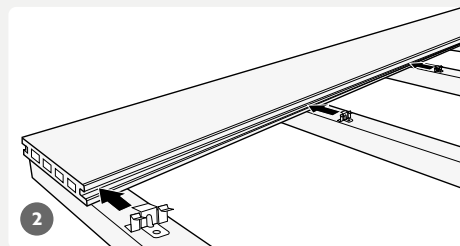

Fügen Sie die Clips in die seitliche Nut der Diele ein.

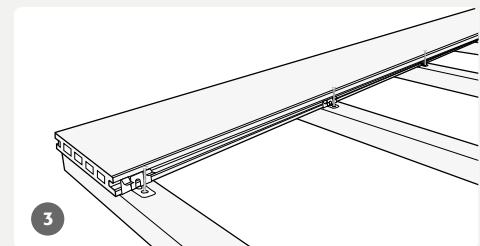

Bohren Sie durch das Loch des Clips vor und schrauben Sie diesen an der Mitte der Unterkonstruktion fest.

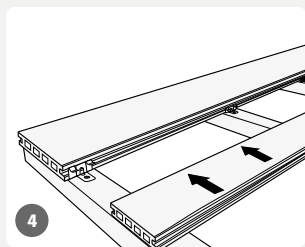

Schieben Sie sanft die zweite Diele gegen alle Clips und stellen Sie sicher, dass alle Clips in die seitliche Nut der zweiten Diele passen.

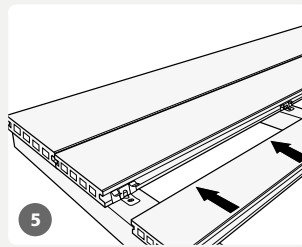

Wiederholen Sie die Schritte 2 - 4, um die nächste Diele zu montieren.

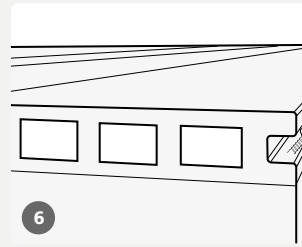

Bei der letzten Diele setzen Sie Aufnahmebohrungen in einem Winkel von 45° zwischen die Nutwangen am Rand der Diele in die Mitte der Unterkonstruktion. Schrauben Sie die Diele fest.

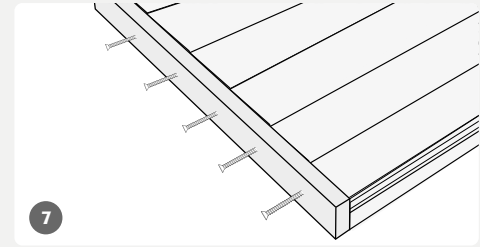

Falls Sie ein Abschlussprofil an die Dielenenden montieren müssen, setzen Sie zunächst die Vorbohrung durch das Abschlussprofil in die Dielenseite oder Unterkonstruktion, sodass das Abschlussprofil bündig mit der Dielenoberseite verschraubt werden kann.

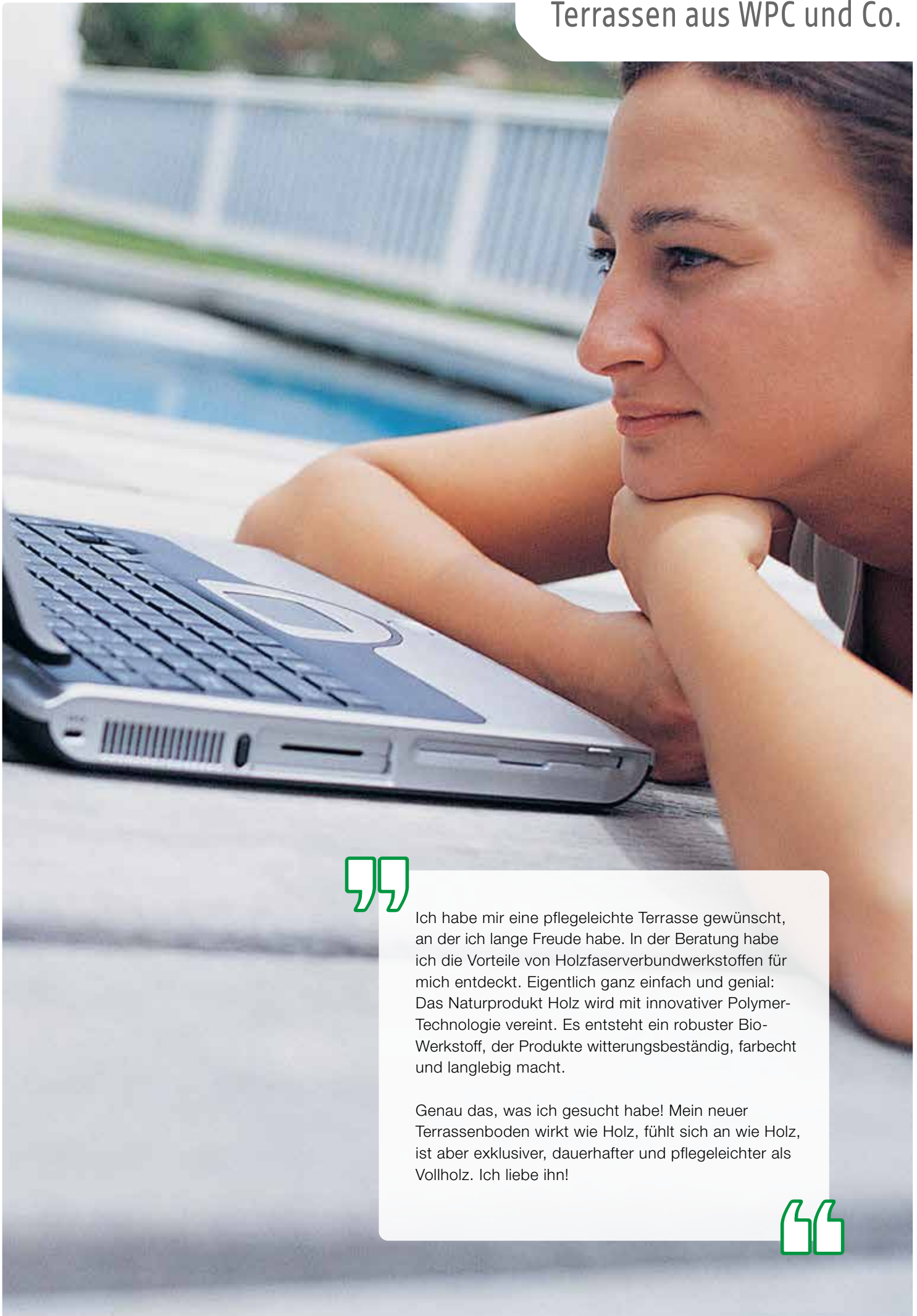

“

Ich habe mir eine pflegeleichte Terrasse gewünscht, an der ich lange Freude habe. In der Beratung habe ich die Vorteile von Holzfaserverbundwerkstoffen für mich entdeckt. Eigentlich ganz einfach und genial: Das Naturprodukt Holz wird mit innovativer Polymer-Technologie vereint. Es entsteht ein robuster Bio-Werkstoff, der Produkte witterungsbeständig, farbecht und langlebig macht.

Genau das, was ich gesucht habe! Mein neuer Terrassenboden wirkt wie Holz, fühlt sich an wie Holz, ist aber exklusiver, dauerhafter und pflegeleichter als Vollholz. Ich liebe ihn!

”

WPC-Terrassendiele Hohlkammer

Aus Holz-Kunststoff-Gemisch, Hohlkammerprofil, Anthrazit. Einseitig grob genutet, die andere Seite glatt. **Ca. 2,5 cm stark, 19 cm breit, 300 cm lang.*** **Nicht ständig im Programm.**

Anthrazit (ZL 889120)

lfdm. **7.99**
m² 40.05



Unterkonstruktionsabstand (Achismaß) max. 40 cm
1 Pak. Clips reicht für ca. 7,7 m²

* Bitte beachten Sie die Verlegehinweise!

Die Montage ist nur nach Montageanleitung zulässig.

WPC-Terrassendiele Rundstabhohlkammer, coextrudiert

Aus Holz-Kunststoff-Gemisch, beidseitig mit Holzstruktur, coextrudiert. **Ca. 2,25 cm stark, 14 cm breit, 300 cm lang.*** Wendediele Vintage/Teak. **Nicht ständig im Programm.** (ZL 889149)

lfdm. **7.99**
m² 57.07



Unterkonstruktionsabstand (Achismaß) max. 20 cm
1 Pak. Clips reicht für ca. 2,5 m²



Unterkonstruktionsabstand (Achismaß) max. 30 cm
1 Pak. Clips reicht für ca. 3,4 m²

WPC-Terrassendiele Hohlkammer

Aus Holz-Kunststoff-Gemisch, Braun, Anthrazit oder Hellgrau. **Nicht ständig im Programm.**

Einseitig grob genutet, die andere Seite glatt. **Ca. 2,0 cm stark, 12 cm breit, 300 cm lang.***

Braun (ZL 887596)
Anthrazit (ZL 887597)
Hellgrau (ZL 889129)

lfdm. **3.99**
m² 33.25

Passende Montageclips

Für Fugenabstand von ca. 4 - 5 mm, 100 Stück, inkl. Schrauben (ZL 887641)

Pak. **39.99**

WPC-Abschlussprofil für Hohlkammer

Ca. 1 cm stark, 6,2 cm breit, 300 cm lang.

Braun (ZL 887490)
Anthrazit (ZL 887489)
Hellgrau (ZL 889131)

Stk. **19.99**

WPC-Unterkonstruktion

ca. 4 x 3 cm, 220 cm lang. (ZL 889138)

Stk. **9.99**

UK-Verbinder, inkl. Schrauben

Aluminium, blank, Bund à 30 Stück, ca. 5 x 15 x 150 mm. (ZL 889072)

Pak. **29.99**

WPC-Terrassendiele Hohlkammer

Aus Holz-Kunststoff-Gemisch, Braun, Anthrazit oder Hellgrau. **Nicht ständig im Programm.**

Einseitig fein geriffelt, die andere Seite glatt.

Ca. 2,5 cm stark, 14 cm breit, verschiedene Längen.*

ca. 300 cm Braun (ZL 887637)
ca. 300 cm Anthrazit (ZL 887639)
ca. 300 cm Hellgrau (ZL 889130)

ca. 400 cm Braun (ZL 887638)
ca. 400 cm Anthrazit (ZL 887640)
ca. 400 cm Hellgrau (ZL 889147)

lfdm. **4.99**
m² 35.64

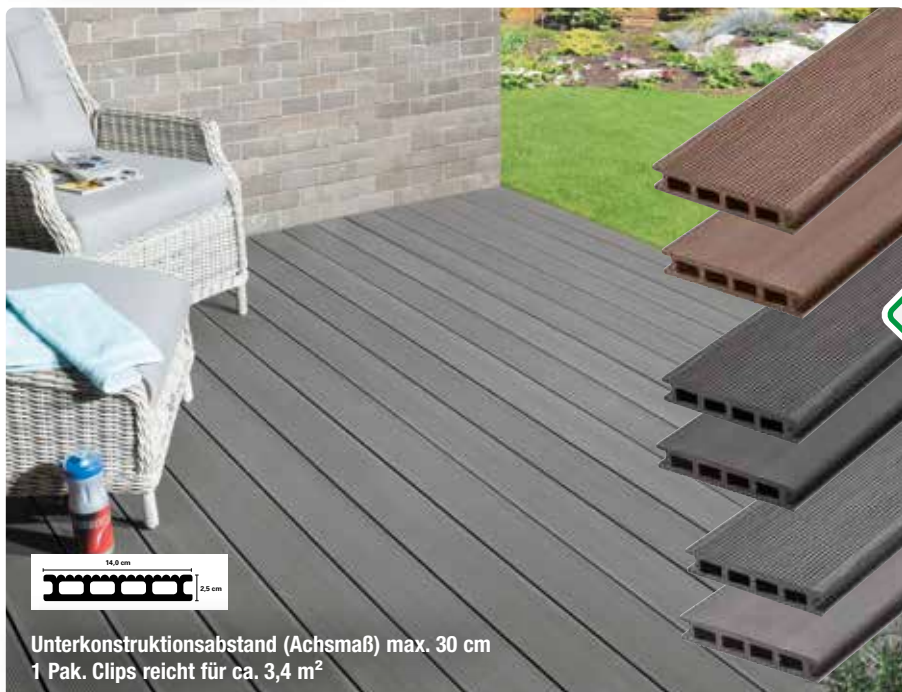

Unterkonstruktionsabstand (Achismaß) max. 30 cm
1 Pak. Clips reicht für ca. 3,4 m²

* Bitte beachten Sie die Verlegehinweise!
Die Montage ist nur nach Montageanleitung zulässig.

Inspiriert von der Natur

DIE NATURLINIE übersetzt die ganze Schönheit von Holz in eine Massivdielen mit natürlicher Optik und Haptik. Ein innovatives Verfahren gibt der Dielen aus Holzverbundwerkstoff eine individuelle, natürliche mehrfarbige Holzmaserung und eine angenehme Oberflächenstruktur. Ihre drei warmen Holzöne, Eichenbraun, Kastanienbraun, Bernsteinbraun und die beiden Grautöne Graphitgrau und Basaltgrau, sind an Farben aus der Natur angelehnt. Dabei ist jede Dielen ein Unikat. NATURinFORM ist der erste deutsche Hersteller, der eine massiv extrudierte und völlig durchgefärbte Mehrfarbdielen dieser Premium-Qualität im Angebot hat.

WPC-Terrassendielen „DIE NATURLINIE“

In den Farben Eichenbraun, Bernsteinbraun, Kastanienbraun, Graphitgrau, Basaltgrau, Oberfläche mit Holzmaserung leicht gebürstet oder fein geriffelt. Höhe ca. 21 mm, Breite ca. 140 mm. Standardlängen ca. 300 / 400 / 500 / 600 cm, Sonderlängen von ca. 200 cm bis 1300 cm gegen Aufpreis. Bedarf: 1 m² Fläche besteht aus ca. 7 Terrassendielen pro lfdm.

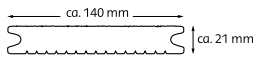

lfdm. **21.25**
m² 148.77

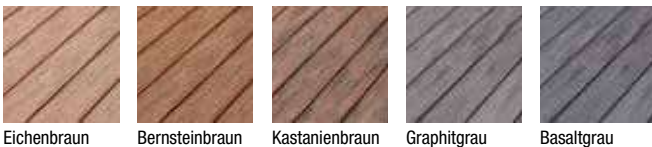

MADE in GERMANY

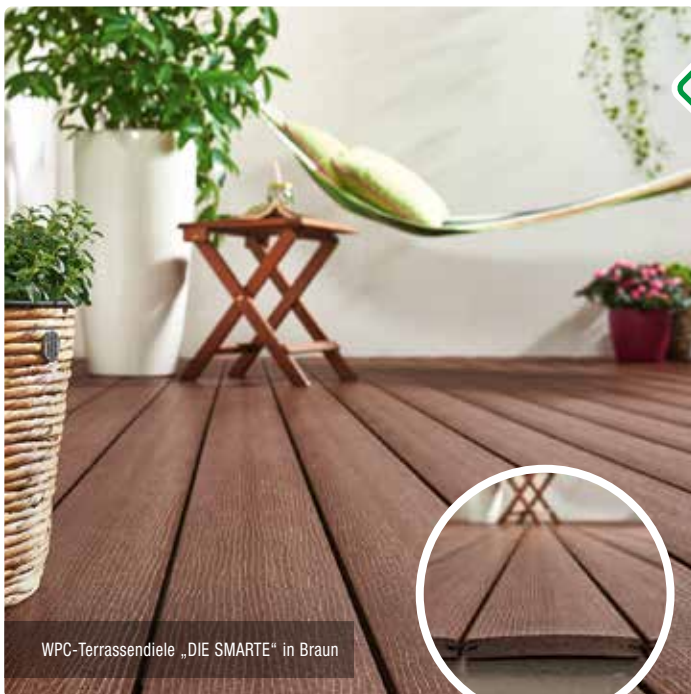

WPC-Terrassendielen „DIE SMARTE“ in Braun



WPC-Terrassendielen „DIE NATURLINIE“ in Graphitgrau

Null-Grad-Dielen und 100 Prozent Entspannung

DIE SMARTE ist besonders leicht zu pflegen und daher besonders langlebig. Durch eine leichte Wölbung kann Wasser automatisch abfließen und die Terrasse ohne Gefälle verlegt werden. Die Oberfläche unterstützt diesen Effekt und verhindert so eine Stauung von witterungs- oder reinigungsbedingtem Wasser auf der Terrasse. Dank der Steinprägung ihrer Oberfläche ist auch die Null-Grad-Dielen, wie alle unsere Dielen, rutschhemmend und barfußfreundlich. Trotz des geringen Gewichts hat DIE SMARTE die Vorteile einer klassischen Massivdielen und sorgt so für eine hohe Stabilität. Erhältlich ist sie in den beliebten Farben Braun, Grau und Anthrazit, in den Farben der NATURLINIE-Farbedition sowie in Terrabraun.

WPC-Terrassendielen „DIE SMARTE“

In den Farben Terrabraun, Braun, Grau, Anthrazit, Oberfläche geprägt, ungebürstet, die SMARTE NATURLINIE in der NATURLINIE-Farbedition ist einseitig geprägt, ungebürstet, matt. Höhe ca. 19 mm, Breite ca. 139 mm. Standardlängen ca. 300 / 400 / 500 / 600 cm, Sonderlängen von ca. 200 cm bis 1300 cm gegen Aufpreis. Bedarf: 1 m² Fläche besteht aus ca. 7 Terrassendielen pro lfdm.

DIE SMARTE lfdm. **18.27**
m² 127.87

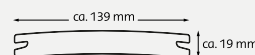

DIE SMARTE NATURLINIE lfdm. **19.68**
m² 137.78

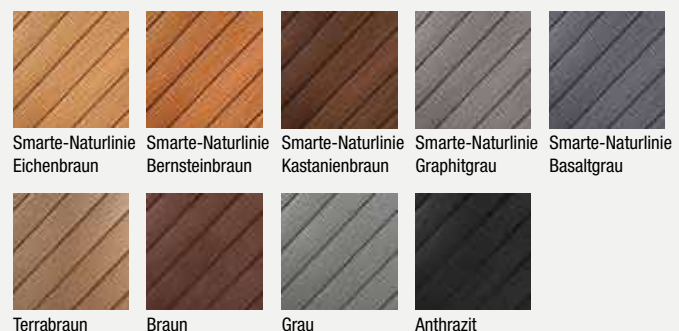

WUNDERWERK est. 1964 – Terrassendiele Style

Massive, einseitig verlegbare Terrassendiele (Harzwerk), in den Farben Ecrú, Jade und Platin. Scharrierte Oberfläche, ca. 1,9 cm stark, 24,5 cm breit in den Längen 300 / 400 cm.

ca. 300 cm	Ecrú	(WUD0019245EC300)
ca. 400 cm	Ecrú	(WUD0019245EC400)
ca. 300 cm	Jade	(WUD0019245JA300)
ca. 400 cm	Jade	(WUD0019245JA400)
ca. 300 cm	Platin	(WUD0019245PL300)
ca. 400 cm	Platin	(WUD0019245PL400)

lfdm. ab **36.49**
m² 148.94

**WUNDERWERK est. 1964 – Terrassendiele Style**

Massive, einseitig verlegbare Terrassendiele (Harzwerk), Oberfläche mattiert mit Farbverlauf, geringer hygroskopischer Effekt, pflegeleicht, 5 mm Fuge. Ca. 1,9 cm stark, 14,5 cm breit in den Längen 300 / 400 cm. In den Farben Fokus Braun und Fokus Grau.

ca. 300 cm	Fokus Braun	(WUDE019145FB300)
ca. 400 cm	Fokus Braun	(WUDE019145FB400)
ca. 300 cm	Fokus Grau	(WUDE019145FG300)
ca. 400 cm	Fokus Grau	(WUDE019145FG400)

lfdm. ab **17.99**
m² 134.07



Terrassendiele Style in Platin



Terrassendiele Style in Fokus Braun



Terrassendiele Excellent in Platin

Holzwerk und Harzwerk

Der polymergebundene Holzwerkstoff besteht aus bis zu 75 % Holzfasern. Diese werden zerkleinert und im trockenen Zustand mit Polymeren (recycelter Kunststoff) und Additiven (Bindemittel und Farbe) vermischt. Die eingesetzten Polymere dienen dabei als „Klebstoff“ und halten die Naturfasern zusammen.

Der Unterschied zu Holzwerk liegt bei Harzwerk darin, dass ein Teil der Inhaltsstoffe durch recyceltes Kunstharz ersetzt wird. So ergibt sich bei Harzwerk ein Holzanteil von mind. 50 %. Die restlichen 50% ergeben sich aus dem Kunstharz, den Polymeren und den Additiven. Der Kunstharzanteil verleiht dem Werkstoff seinen Namen.

WUNDERWERK est. 1964 – Terrassendiele Excellent

Massive, einseitig verlegbare Terrassendiele (Harzwerk), in den Farben Platin und Schokoschwarz. Einseitig geprägt und mattiert, ca. 1,6 cm stark, 14,5 cm breit, in den Längen 300 cm und 400 cm.

ca. 300 cm	Platin	(WUD0016145PL300)
ca. 400 cm	Platin	(WUD0016145PL400)
ca. 300 cm	Schokoschwarz	(WUD0016145FS300)
ca. 400 cm	Schokoschwarz	(WUD0016145FS400)

lfdm. **15.99**
m² 110.28



Passendes Zubehör für die WUNDERWERK est. 1964 – Terrassendielen finden Sie auf: www.wunderwerk1964.de



GCC erfüllt den Cradle to Cradle Certified™ Gold Standard

Mit der Cradle to Cradle Certified™ Gold Zertifizierung des German Compact Composite (GCC) Holzwerkstoffes wird nicht nur die endlose Kreislauffähigkeit, sondern vor allem auch die human- und ökotoxikologische Unbedenklichkeit aller Inhaltsstoffe auf globalem Qualitätsniveau bestätigt. Die ökologische Bewertung des integrierten Wassermanagements und des klimaneutralen Energiekonzeptes bei der Produktion sowie die hohen sozialen Standards an unserem Produktionsstandort in Deutschland runden die umfangreiche Material- und Prozessbewertung ganzheitlich ab. GCC erfüllt damit den höchsten Standard für Ökoeffektivität.



Terrassendiele Klassik 163 in Graphit



WUNDERWERK est. 1964 – Terrassendiele Klassik
Holzwerk, in den Farben Terra und Graphit.



Terrassendiele Klassik 130

Einseitig fein geriffelt, die andere Seite genietet,
beidseitig verlegbar. **Ca. 1,9 cm stark,**
13 cm breit, verschiedene Längen.

300 cm	Terra	(WW-RN130T-300)
400 cm	Terra	(WW-RN130T-400)
300 cm	Graphit	(WW-RN130G-300)
400 cm	Graphit	(WW-RN130G-400)



lfdm. **12.99**
m² 99.93



Oberfläche
gebürstet



8 mm
schmale Fuge



R12
Rutsch-
hemmung



Terrassendiele Klassik 163

Einseitig fein geriffelt, die andere Seite genietet,
beidseitig verlegbar. **Ca. 1,6 cm stark,**
16,3 cm breit, verschiedene Längen.

300 cm	Terra	(WW-RN163T-300)
400 cm	Terra	(WW-RN163T-400)
300 cm	Graphit	(WW-RN163G-300)
400 cm	Graphit	(WW-RN163G-400)



lfdm. **14.49**
m² 88.90



Oberfläche
gebürstet



8 mm
schmale Fuge



R12
Rutsch-
hemmung

WUNDERWERK est. 1964 – Terrassendiele Trend

Holzwerk, in den Farben Terra und Graphit.

Einseitig strukturiert, die andere Seite fein geriffelt, beidseitig verlegbar. **Ca. 1,6 cm stark, 19,3 cm breit**, verschiedene Längen. Kein Brett gleicht dem anderen.

- ca. 300 cm Terra (WW-RS193T-300)
- ca. 400 cm Terra (WW-RS193T-400)
- ca. 300 cm Graphit (WW-RS193G-300)
- ca. 400 cm Graphit (WW-RS193G-400)



lfdm. **18.49**
m² 95.80

**WUNDERWERK est. 1964 – Terrassendiele Farbwunder**

Holzwerk, in den Farben Braun und Grau.

Strukturiert und poliert mit Farbverlauf, einseitig verlegbar. **Ca. 1,6 cm stark, 19,3 cm breit**, verschiedene Längen. Kein Brett gleicht dem anderen.

- ca. 300 cm Braun (WW-SP193B-300)
- ca. 400 cm Braun (WW-SP193B-400)
- ca. 500 cm Braun (WW-SP193B-500)
- ca. 300 cm Grau (WW-SP193G-300)
- ca. 400 cm Grau (WW-SP193G-400)
- ca. 500 cm Grau (WW-SP193G-500)



lfdm. **19.49**
m² 100.98

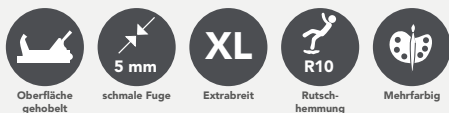

Terrassendiele Trend Terra



Terrassendiele Farbwunder Grau



Passendes Zubehör für die WUNDERWERK est. 1964 – Terrassendielen finden Sie auf: www.wunderwerk1964.de



Terrassendiele Farbwunder Braun





BPC-Terrassendiele, Hellgrau, geriffelt

NEU

WUNDERWERK est. 1964 –

BPC-Terrassendiele

Mono-extrudierte BPC-Terrassendielen (Bambus-Kunststoff-Gemisch), massives Kompositprofil, einseitig glatt/einseitig geriffelt, Wendeprofil. **Ca. 2,0 cm stark, 14,0 cm breit** und ca. 400 cm lang.



Schokobraun (ZL 88700259)
Anthrazit (ZL 88700260)
Hellgrau (ZL 88700261)

lfdm. **8.95**
m² 63.93

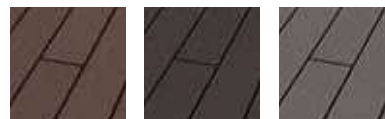

Schokobraun Anthrazit Hellgrau



BPC-Terrassendiele, Schokobraun, glatt

NEU

WUNDERWERK est. 1964 –

BPC-Unterkonstruktion

Hohlkammer, Anthrazit, ca. 4,0 cm stark, 6,0 cm breit. (ZL 88700262)

lfdm. **5.95**

Was ist BPC?

BPC steht für „Bamboo Polymer Composite“ und bezeichnet einen Verbundwerkstoff aus Bambus und Kunststoff. Er besteht zu etwa 60 Prozent aus Bambus und zu rund 40 Prozent aus Kunststoffen und Additiven. BPC vereint die positiven Eigenschaften des schnell wachsenden und harten Rohstoffes Bambus mit denen von Kunststoff und eignet sich ideal für den Einsatz im Außenbereich. BPC ist witterungsbeständig, widerstandsfähig gegenüber Pilzen und Insekten, hat ein niedriges Splitterisiko und ist äußerst pflegeleicht.

WUNDERWERK est. 1964 – Befestigungsclipsets für BPC-Unterkonstruktion

Clip, Schraube und 1 Langbit, 250 Stück (ZL 88700264) Pak. **129.95**

Clip und Schraube, 50 Stück (ZL 88700265) Pak. **34.95**

Starterclip, Schraube und 1 Langbit, 25 Stück (ZL 88700266) Pak. **24.95**

WUNDERWERK est. 1964 – Befestigungsclipsets für Alu-Unterkonstruktion

Clip und Bohrschraube, 100 Stück (ZL 88700267) Pak. **64.95**

Starterclip und Bohrschraube, 25 Stück (ZL 88700268) Pak. **24.95**

WUNDERWERK est. 1964 – Unterkonstruktion

Aluminium, Schwarz, 29 x 49 x 4000 mm. (ZL 88700269) lfdm. **8.95**

WUNDERWERK est. 1964 – Einsteckverbinder

pressblank, 43 x 43 x 400 mm. (ZL 88700270) Stk. **2.95**

WUNDERWERK est. 1964 – BPC-Fassendenprofil Rhombus

Bambus-Kunststoff-Gemisch, Hohlkammer, Anthrazit. 25 x 65,4 x 5000 mm. (ZL 88700263) lfdm. **5.95**
m² 91.54



BPC Fassendenprofil Rhombus

NEU



Optimiertes Profil mit weniger Materialbedarf

- 1 m² UPM ProFi Deck 150-Diele enthält 10 kg recycelte Etikettenabfälle und bindet 18 kg CO₂
- Optimiertes Profil mit 65 % weniger Materialbedarf und 55 % Recyclinganteil
- Höchste Qualität & Fleckenbeständigkeit:
10 Jahre Garantie



UPM ProFi® Deck in der Farbe Perlgrau



UPM ProFi Deck 150 Terrassendiele

150 x 28 mm,

Länge 4 / 5 / 6 m – 1 m² = ~ 6,50 mlfdm. **15.99**

UPM ProFi Rail Step Stufenkante

Terrassenabschlussprofil

110 x 68/28 mm, Länge 4 m

lfdm. **44.29**

UPM ProFi Support Rail Unterkonstruktion

Terrassenabschlussprofil

60 x 40 mm, Länge 4 m, Schwarz

lfdm. **12.29**

UPM ProFi Cover Strip Abdeckleiste

66 x 12 mm, Länge 4 m

lfdm. **8.95**

UPM ProFi T-CLIP Small

Befestigungsclip mit Schrauben, inkl. 1 Bit, Schwarz, Paket à 100 Stück

Pak. **99.00**

UPM ProFi T-CLIP Large

Befestigungsclip mit Schrauben, inkl. 1 Bit, Schwarz, Paket à 100 Stück

Pak. **109.99**

UPM ProFi Design Alu Rail

Aluminiumschiene

22 x 26 mm, Länge 4 m

lfdm. **8.29**

UPM ProFi Rubber Strip Fugenband

11 x 9 mm / Rolle à 50 m

Rolle **164.50**

Europäische Terrassendielen mit höchsten Leistungsansprüchen – UPM ProFi® Deck

Die erstmals 2007 vorgestellte UPM ProFi® Deck-Produktreihe hat sich inzwischen bewährt. Obwohl die Dielen kontinuierlich verbessert wurden, ist die Idee hinter UPM ProFi Deck dieselbe geblieben: Ein frischer, moderner Look kombiniert mit höchsten Leistungsansprüchen. UPM ProFi® Deck wurde in Finnland konzipiert und wird in Deutschland hergestellt. Die widerstandsfähige Hohlkernstruktur ermöglicht ein intelligentes Dielendesign.

Sechs Farben von der Natur inspiriert

Die Farben des UPM ProFi Deck-Sortiments wurden von der Natur Finnlands inspiriert: Ein Land voller Seen, Wälder und Granit, Mitternachtssonne und schneereicher Winter. Der saubere, nordische Look schafft ein frisches, modernes Terrassendesign.



Steingrau

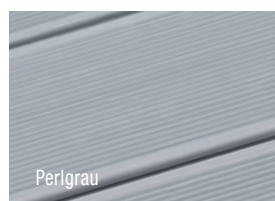

Perlgrau

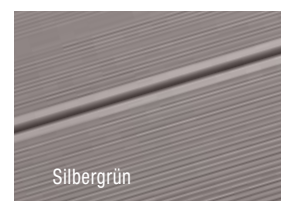

Silbergrün

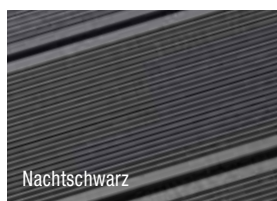

Nachtschwarz

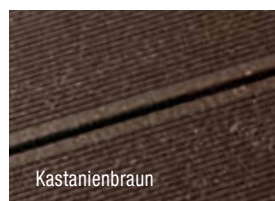

Kastanienbraun



Herbstbraun



UPM ProFi® Deck in der Farbe Kastanienbraun



Bis zu **10 Jahre** **VOLLE** Garantie
auf Materialqualität & Haltbarkeit

designed
made in **FINLAND**
GERMANY



UPM ProFi Piazza in der Farbe Silver Teak

Moderne Holzoptik mit einer 25-jährigen Garantie – UPM ProFi Piazza

Moderne UPM ProFi Piazza Dielen bieten ein neues Maß an Performance in hochwertigem Design. Die Oberfläche mit ansprechender Holzoptik besticht durch ausgezeichnete Farb- und Fleckenbeständigkeit. Die Terrassendielen sind dadurch besonders pflegeleicht und langlebig. Die Terrassendielen bestehen durch ihre moderne Holzoptik, werden in Deutschland hergestellt und bieten eine 25-jährige Garantie.

Sieben Farben mit natürlicher Holzmaserung

UPM ProFi Piazza ist in sieben schönen Farben erhältlich: Brazilian Walnut, Streaked Ebony, Californian Oak, Silver Teak, Royal Elm, Red Padouk und Nordic Ash. Die Terrassendielen mit natürlich aussehender Holzmaserung sind geeignet für Terrassen, Balkone, Poolumrandungen und viele andere Einsatzzwecke der privaten Nutzung.

Hervorragende technische Eigenschaften

Farbbeständigkeit: Die mit leistungsstarken Polymeren beschichtete Oberfläche ist besonders widerstandsfähig gegen Ausbleichen durch UV-Strahlen und Witterung.

Fleckenbeständigkeit: UPM ProFi Piazza wurde speziell entwickelt und getestet, um sicherzustellen, dass die Dielen besonders widerstandsfähig gegen typische Flecken und andere Verschmutzungen von Terrassen sind. Das Erscheinungsbild von UPM ProFi Piazza bleibt trotz minimaler Pflege dauerhaft erhalten.

Robuster Kern: Zusätzlich zur belastungsresistenten, beschichteten Oberfläche verfügt UPM ProFi Piazza über einen äußerst haltbaren Kern, der selbst bei direktem Bodenkontakt oder unter Wasser nichts von seiner Struktur einbüßt.

Bis zu **25 Jahre Garantie**
auf Farb- & Fleckenbeständigkeit,
Materialqualität & Haltbarkeit

designed made in **FINLAND GERMANY**

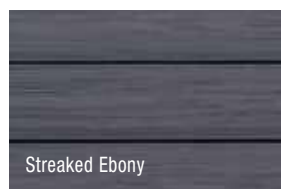

Piazza One

140 x 25 mm,
Länge 4 / 5 m – 1 m² = ~ 7,00 m

lfdm. **16.99**

Piazza Pro

140 x 25 mm,
Länge 4 / 5 m – 1 m² = ~ 7,00 m

lfdm. **19.99**

Unterkonstruktion

Zur Verlegung auf harten, flachen Oberflächen, 60 x 40 mm, Länge 4 m, Schwarz

lfdm. **12.29**

Aluminium Unterkonstruktion S

Besonders dünnes Profil (23 mm) für niedrige Terrassenkonstruktionen, Länge 1,80 m

Stk. **37.99**

Aluminiumschiene (nur Piazza One)

Für eine geschlossene und leicht zu reinigende Terrassenoberfläche und zusätzliche Verstärkung

lfdm. **8.29**

Start Clip

Für die Installation von Anfangs- und Enddielen, Paket à 20 Stück

Pak. **71.49**

T-Clip/Wing Clip

Schnelle Installation, die eine thermische Ausdehnung der Terrassendielen ermöglicht, Paket à 100 Stück

Pak. **99.00**

Piazza Abdeckleiste

Ermöglicht gerade und gerundete Abschlüsse

lfdm. **13.29**

Fugenband

Für geschlossene Terrassenoberflächen, ermöglicht einen maritimen Look, Rolle à 50 m

Rolle **164.50**

Gummiauflage S/M/L

Für geringe Höhenanpassungen der Unterkonstruktion, Wasser- und dampfdurchlässig

Pak. ab **20.85**

Terrassenlager S/M/L

Einfache Höheneinstellung. Ermöglicht erhöhte Terrassen von 35 mm bis 225 mm

Stk. ab **6.39**

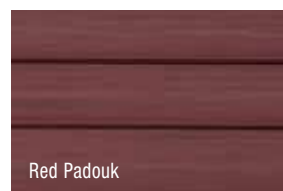
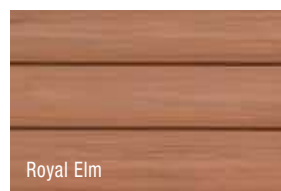



Enhanced Grain, Brushed Basalt

Live. Life. Outside. Natürliche Schönheit in Bestform

Handmodelliert nach Echtholz-Mustern: Dielen-Unikate von verblüffend natürlicher Anmutung. Millboard®-Dielen sind beständig gegen Verwerfen und Verrotten. Auch direkter Bewitterung und intensiver Beanspruchung widersteht ihre Schönheit dauerhaft. Ein abgestimmtes System aus Unterkonstruktion und Verlegezubehör rundet das harmonische Gesamtbild des robusten Terrassen- oder Balkonbelags ab.

Die einzigartige Lastane®-Oberfläche des Werkstoffs ist nahezu wartungsfrei und äußerst pflegeleicht. Instandhaltungsarbeiten wie Schleifen o.Ä. entfallen. Gelegentliches Wischen mit Wasser und mildem Reinigungsmittel genügt. Eine splitterfreie, rutschfeste Allwetter-Diele, die sich in privaten wie öffentlichen und gewerblichen Bereichen bewährt. Millboard vereint die Ästhetik echten Holzes mit den hervorragenden funktionellen Eigenschaften eines Mineralfaserverbundstoffes (RMC): Überzeugen Sie sich selbst!

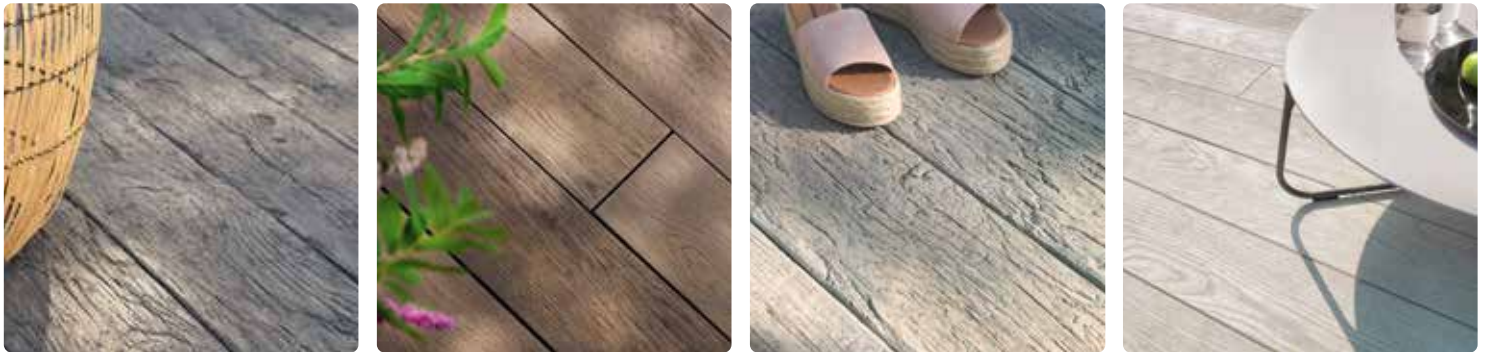

Hochwertige Millboard®-Bodenbeläge aus holzfreiem Mineralfaserverbundstoff



Rutschfest



Splitterfrei



UV- & witterungs-
beständig



Beständig gegen
Algenbewuchs



Umwelt-
freundlich



Hoch-
belastbar



Flecken-
beständig



Nach Echtholz-
Muster hand-
modelliert



Dimensionsstabil



Pflegeleicht



Verdeckt
befestigt



Hightech-
produkt

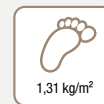

1,31 kg/m²
Geringer CO₂-
Fußabdruck



Beständig gegen
Verwerfen und
Verrotten

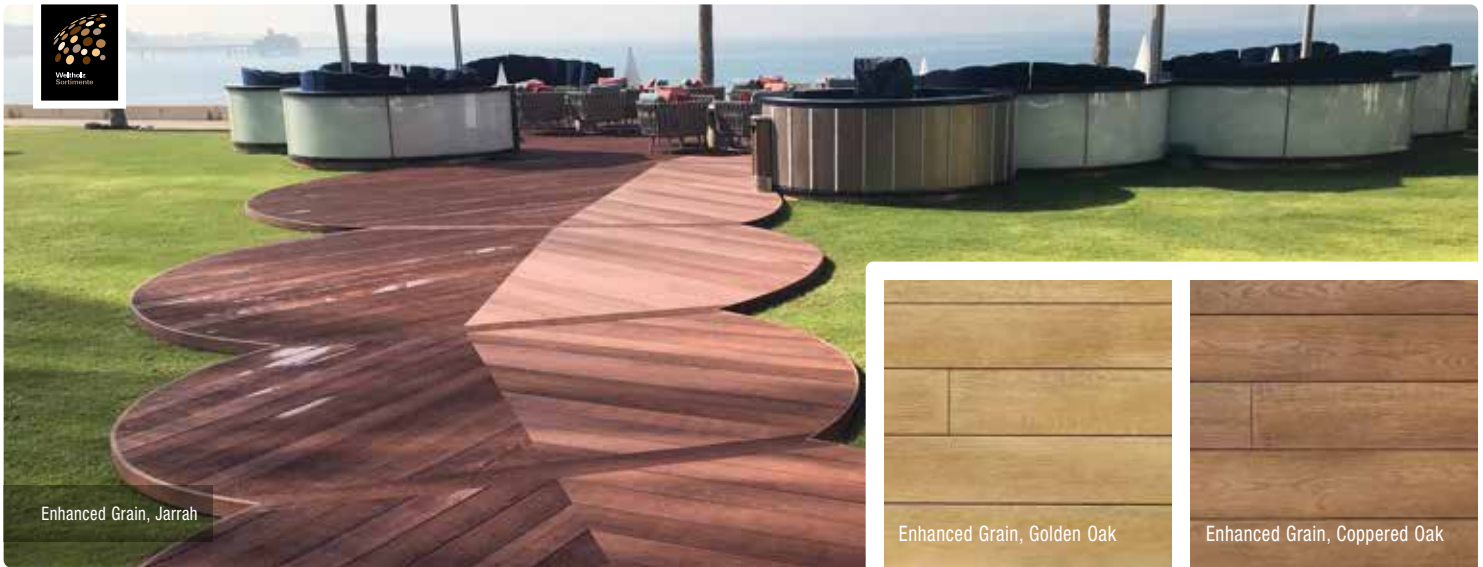

Enhanced Grain, Jarrah



Enhanced Grain, Golden Oak



Enhanced Grain, Coppered Oak

Enhanced Grain

Diese Kollektion vereint die moderne Optik gehobelter Hölzer mit einer fein strukturierten Oberfläche. Die handkolorierte Maserung wirkt durch ihre subtilen Detailvariationen sehr natürlich und bewahrt sich ihre Brillanz über viele Jahre. Erhältlich in acht Farbtönen: Golden Oak, Coppered Oak, Ashwood, Ebony Grey, Limed Oak, Smoked Oak, Burnt Cedar und Antique Oak.

Format: 176 x 32 mm, Länge 360 cm

lfdm. **39.19**

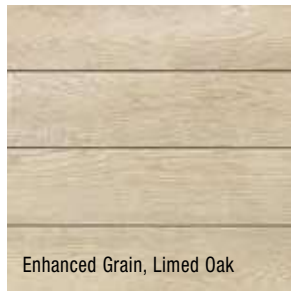

Enhanced Grain, Limed Oak

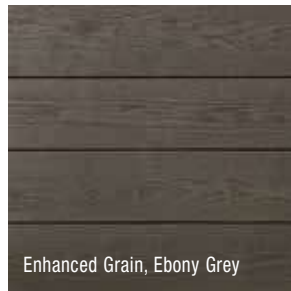

Enhanced Grain, Ebony Grey

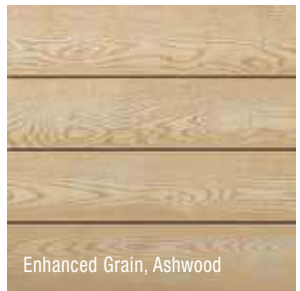

Enhanced Grain, Ashwood



Enhanced Grain, Smoked Oak

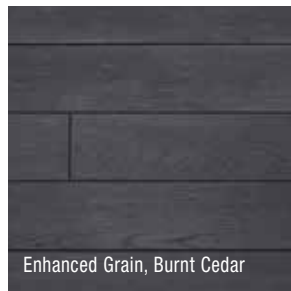

Enhanced Grain, Burnt Cedar

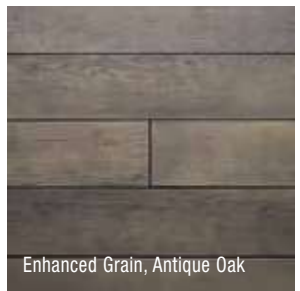

Enhanced Grain, Antique Oak

Weathered Oak

Wunderbar gealtert, zeitlos elegant: Die Kollektion »Weathered Oak« ist nach dem Vorbild 100-jährigen Eichenholzes gefertigt und ebenfalls naturgetreu handkoloriert. Das Flair verwitterten Naturholzes in dauerhafter Schönheit – erhältlich in drei Farbtönen: Vintage, Embered und Driftwood.

Format: 200 x 32 mm, Länge 360 cm

lfdm. **46.29**



Weathered Oak, Vintage

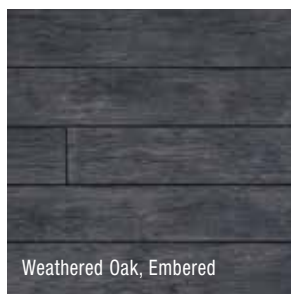

Weathered Oak, Embered

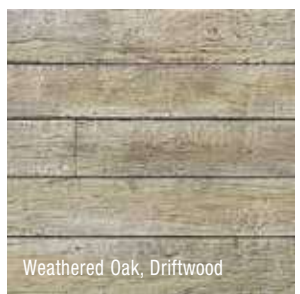

Weathered Oak, Driftwood

Unterkonstruktion und Zubehör

Die direkte Verschraubung der Dielen auf die Unterkonstruktion sorgt für Sicherheit. Dabei erfolgt die Befestigung verdeckt, denn die Lastane®-Oberfläche von Millboard schließt sich wieder über den Schraubenköpfen.



Unterkonstruktion

PlasPro aus Recycling-Kunststoff

50 x 50 mm

lfdm. **9.69**

50 x 125 mm

lfdm. **28.99**



Bullnose Board

Abschlussleiste10

32 x 150 mm / 3,20 m oder 3,60 m

lfdm. **43.99**



Verkleidung Fascia

16 x 146 mm / 3,20 m oder 3,60 m

lfdm. **34.99**



Millboard Schraube

Durafix Trimhead, Pack à 250 Stück

4,5 x 60 mm

Pak. **81.99**

**LifeCycle**

25 x 137 mm, Länge 3,66 / 4,88 m,
in den Farben Cape Cod Grey,
Walnut, Tigerwood und
Birchwood. lfdm. **17.99**

LifeCycle Walnut

WPC mit lebenslanger Garantie – nachhaltiger Holz-Verbundwerkstoff in Premium-Qualität.

Mit den LifeCycle-Kollektionen von Oldcastle APG bieten wir Ihnen MoistureShield®-Dielen in beeindruckend natürlicher Holz-Optik – und mit lebenslanger Garantie gegen Verrotten und Termitenschäden. Der Hersteller blickt mit auf die längste Erfahrung im Bereich der WPC-Produktion zurück: über 30 Jahre bewährte Leistung ohne einen einzigen Fall von Feldversagen haben uns von der herausragenden Qualität dieses Holz-Verbundwerkstoffs überzeugt.

LifeCycle – Massivprofil

Der Premium-Verbundwerkstoff LifeCycle hat eine vergleichbare Optik und Haptik wie tropisches Hartholz. Seine natürlich wirkenden Maserungen und Unregelmäßigkeiten verleihen jeder Terrasse eine einzigartige lebendige Oberfläche. Die massive, beidseitig verlegbare Recycling-Diele ist spannungsfrei, homogen und belastbar, zudem pflegeleicht und widerstandsfähiger gegen Flecken als herkömmliche Oberflächen.

LifeCycle Cape Cod Grey

LifeCycle Tigerwood

LifeCycle Walnut

LifeCycle Birchwood



LifeCycle Cape Cod Grey

**Vision CoolDeck**

25 x 137 mm, Länge 4,88 m,
in den Farben Cathedral Stone
und Mochaccino.

lfdm. **23.90**

Vision CoolDeck Cathedral Stone

Vision CoolDeck

Das einseitig verlegbare Massivprofil Vision CoolDeck bietet eine natürliche, mit tropischem Hartholz vergleichbare Optik und Haptik, deren feine Maserungen und Unregelmäßigkeiten durch die geprägte Synchronpore noch realistischer zur Geltung kommen. Ein Premium-Verbundwerkstoff der nächsten Generation, geeignet für private wie gewerbliche Einsatzbereiche.

Zusätzlich zur kompletten Einkapselung der Fasern bis in den Dielenkern verfügt Vision CoolDeck über eine Oberflächenversiegelung (MoistureShield®-Technologie), die dem Werkstoff gesteigerte strukturelle Robustheit sowie Resistenz gegen Kratzer und die Aufnahme von Feuchtigkeit verleiht. Die Dielen sind splitterfrei und rutschfest.

Die Oberfläche mit CoolDeck™-»Klimaanlage« reflektiert Wärmestrahlung, die Dielen bleiben selbst an heißen Sommertagen bis zu 35% kühler.



Vision CoolDeck Cathedral Stone



Vision CoolDeck Mochaccino



Vision CoolDeck Mochaccino



* PLATINUM ist fleckenresistenter und wasserabweisender als herkömmliche WPC Bodendielen.

DREAMDECK WPC PLATINUM

Die neueste Generation pflegeleichter Außendielen. Die extrabreiten WPC Vollprofile sind durch eine zusätzliche Ummantelung fleckenresistenter und wasserabweisender. Sie lassen sich sehr leicht reinigen. Durch diesen PLATINUM Schutzmantel haben Sie länger Freude an Ihrem Decking.

Profilierung:
einseitig mit Relief-Holzmaserung,
einseitig fein gerillt

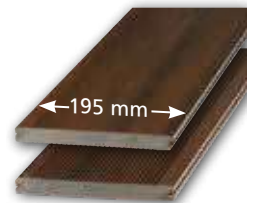

Creme, Holzmaserung

Creme, gerillt

Maße/mm		Creme	
20 x 195	Länge: 3000	2690	68.97
20 x 195	Länge: 4000	2691	91.96
20 x 195	Länge: 5000	2692	114.95
Abschlussleiste			
10 x 60	Länge: 2000	2693	12.95

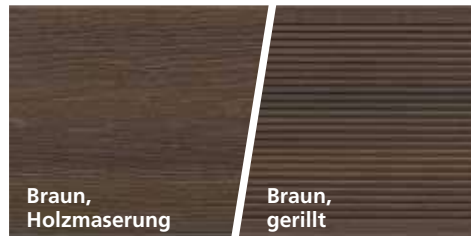

Braun, Holzmaserung

Braun, gerillt

Maße/mm		Braun	
20 x 195	Länge: 3000	2132	68.97
20 x 195	Länge: 4000	2133	91.96
20 x 195	Länge: 5000	2134	114.95
Abschlussleiste			
10 x 60	Länge: 2000	2113	12.95

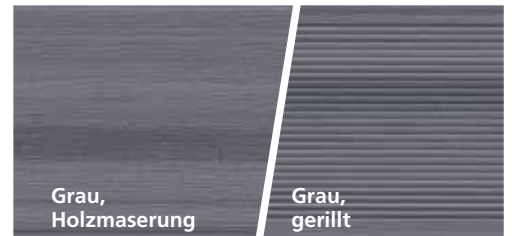

Grau, Holzmaserung

Grau, gerillt

Maße/mm		Grau	
20 x 195	Länge: 3000	2116	68.97
20 x 195	Länge: 4000	2117	91.96
20 x 195	Länge: 5000	2118	114.95
Abschlussleiste			
10 x 60	Länge: 2000	2112	12.95

Unterkonstruktion und Zubehör

Aluminium-Unterkonstruktion

40 x 40 x 2000 mm	hoch	2226	29.98
40 x 40 x 4000 mm	hoch	2227	59.96
40 x 20 x 2000 mm	flach	2228	19.98
40 x 20 x 3000 mm	flach	2136	29.97

Zubehör

Verbinder 10er-Set*	2068	24.95
Edelstahlclip EASY, 50er-Set	2229	37.95
Edelstahlclip EASY, 250er-Eimer	2487	189.00

* nicht für Alu-Unterkonstruktion „flach“

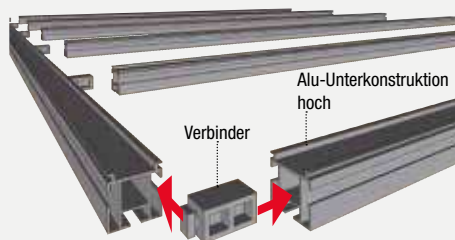

Vorteile der Alu-Unterkonstruktion:

- extrem haltbar und verwindungsstabil
- schwarz beschichtet – keine störenden „Blitzer“ zwischen den Dielen
- die Unterkonstruktion „hoch“ kann mit Hilfe der Verbinder zu einem stabilen, verzugsarmen „Komplett-Rahmen“ montiert werden

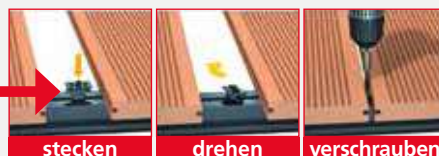

Edelstahlclip EASY:

Mittelclip für Alu-Unterkonstruktion

- große Zeitersparnis bei der Montage
- kein Bohren notwendig, inkl. Schrauben
- einfaches Auswechseln der Dielen





DREAMDECK WPC BICOLOR

lfdm. **14.99**

DREAMDECK WPC BiColor in den Farbtönen Sand und Anthrazit



DREAMDECK WPC BiColor im Farbton Mandel

DREAMDECK WPC BICOLOR

Durch die Zumischung einer zweiten Farbe wird eine optische Marmorierung erzielt, die jede Diele einzigartig macht. Die Vollprofil-Dielen passen, aufgrund ihrer Abmessungen, optisch besonders gut auch zu kleineren Flächen.

Profilierung:
einseitig mit Relief-Holzmaserung,
einseitig fein gerillt



Sand, Holzmaserung



Sand, gerillt

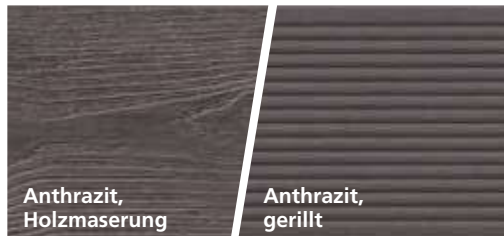

Anthrazit, Holzmaserung



Anthrazit, gerillt



Mandel, Holzmaserung



Mandel, gerillt

Maße/mm		Sand	
21 x 125	Länge: 2000	2650	29.98
21 x 125	Länge: 3000	2651	44.97
21 x 125	Länge: 4000	2652	59.96
21 x 125	Länge: 5000	2653	74.95
Abschlussleiste			
10 x 80	Länge: 2000	2198	13.95

Maße/mm		Anthrazit	
21 x 125	Länge: 2000	2658	29.98
21 x 125	Länge: 3000	2659	44.97
21 x 125	Länge: 4000	2660	59.96
21 x 125	Länge: 5000	2661	74.95
Abschlussleiste			
10 x 80	Länge: 2000	2200	12.95

Maße/mm		Mandel	
21 x 125	Länge: 2000	2654	29.98
21 x 125	Länge: 3000	2655	44.97
21 x 125	Länge: 4000	2656	59.96
21 x 125	Länge: 5000	2657	74.95
Abschlussleiste			
10 x 60	Länge: 2000	2199	13.95

Befestigungsclipsse und Zubehör

Mittelclips

Edelstahlclips	50er-Set	2109	34.95
Edelstahlclips	250er-Eimer	2297	175.00

Start-/Abschlussclipsse für die erste/letzte Diele

Edelstahlclips	25er-Set	2083	30.95
----------------	----------	------	--------------

Gummipads zur Unterfütterung der UK

60 x 90 x 8 mm	24er-Set	2201	8.99
60 x 90 x 20 mm	10er-Set	2202	9.99

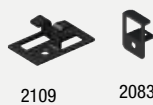

2297

2109

2083

2201

2202

Vorteile der Gummipads

- rutschfest
- strukturstabil

Unterkonstruktion Alu-Basic

Material: Aluminium
Oberfläche: blank, unbehandelt



universal



flach

40 x 40 x 3000 mm	universal	4551	32.97
40 x 40 x 4000 mm	universal	4552	43.96
40 x 20 x 2000 mm	flach	4553	15.98
40 x 20 x 3000 mm	flach	4554	23.97



DREAMDECK WPC PLUS

lfdm. **11.99**

DREAMDECK WPC PLUS XL

lfdm. **20.99**

WPC PLUS in Grau und breite WPC PLUS XL in Anthrazit

WPC PLUS/PLUS XL Dielen in Braun

DREAMDECK WPC PLUS/PLUS XL

Die Bodendielen mit Hohlkammerprofil in Röhrenform bieten zwei Oberflächen. Eine Seite mit Relief-Holzmaserung, eine Seite gerillt. Die Dielen erhalten Sie in zwei Breiten und drei attraktiven Farben.

Profilierung PLUS:

einseitig mit Relief-Holzmaserung, einseitig fein gerillt

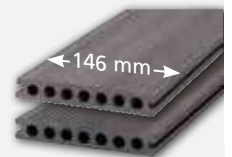

DREAMDECK WPC PLUS

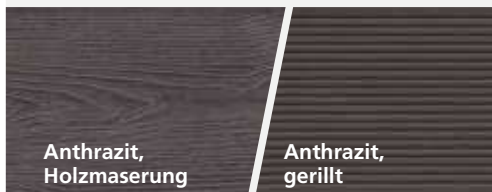

Anthrazit, Holzmaserung

Anthrazit, gerillt

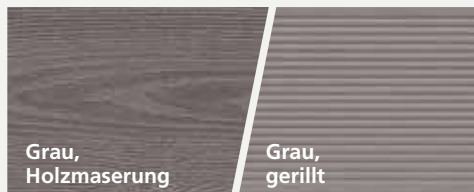

Grau, Holzmaserung

Grau, gerillt



Braun, Holzmaserung

Braun, gerillt

Maße/mm	Anthrazit
23 x 146 Länge: 3000	2673 35.97
23 x 146 Länge: 4000	2674 47.96
23 x 146 Länge: 5000	2675 59.95
Abschlussleiste	
10 x 80 Länge: 2000	2069 12.95

Maße/mm	Grau
23 x 146 Länge: 3000	2676 35.97
23 x 146 Länge: 4000	2677 47.96
23 x 146 Länge: 5000	2678 59.95
Abschlussleiste	
10 x 80 Länge: 2000	2485 12.95

Maße/mm	Braun
23 x 146 Länge: 3000	2670 35.97
23 x 146 Länge: 4000	2671 47.96
23 x 146 Länge: 5000	2672 59.95
Abschlussleiste	
10 x 80 Länge: 2000	2679 12.95

DREAMDECK WPC PLUS XL

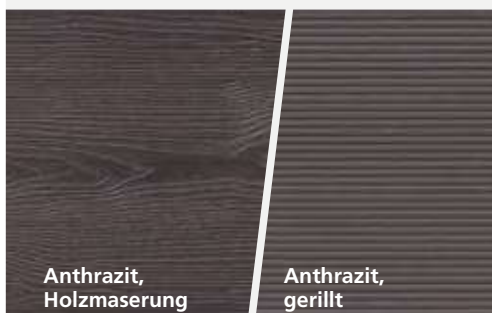

Anthrazit, Holzmaserung

Anthrazit, gerillt

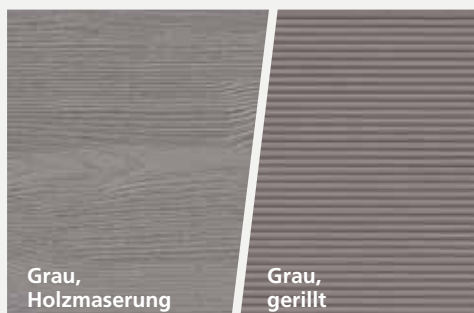

Grau, Holzmaserung

Grau, gerillt

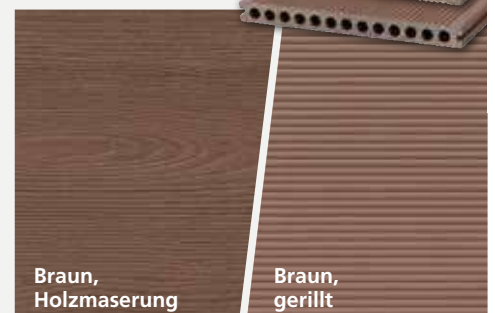

Braun, Holzmaserung

Braun, gerillt

Profilierung PLUS XL:

einseitig mit Relief-Holzmaserung, einseitig fein gerillt

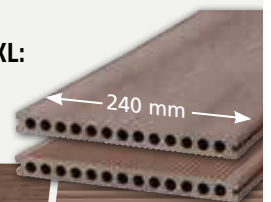

Maße/mm	Anthrazit
23 x 240 Länge: 3000	3283 62.97
23 x 240 Länge: 4000	3284 83.96
23 x 240 Länge: 5000	3288 104.95
Abschlussleiste	
10 x 80 Länge: 2000	2069 12.95

Maße/mm	Grau
23 x 240 Länge: 3000	3281 62.97
23 x 240 Länge: 4000	3282 83.96
23 x 240 Länge: 5000	3287 104.95
Abschlussleiste	
10 x 80 Länge: 2000	2485 12.95

Maße/mm	Braun
23 x 240 Länge: 3000	3285 62.97
23 x 240 Länge: 4000	3286 83.96
23 x 240 Länge: 5000	3289 104.95
Abschlussleiste	
10 x 80 Länge: 2000	2679 12.95

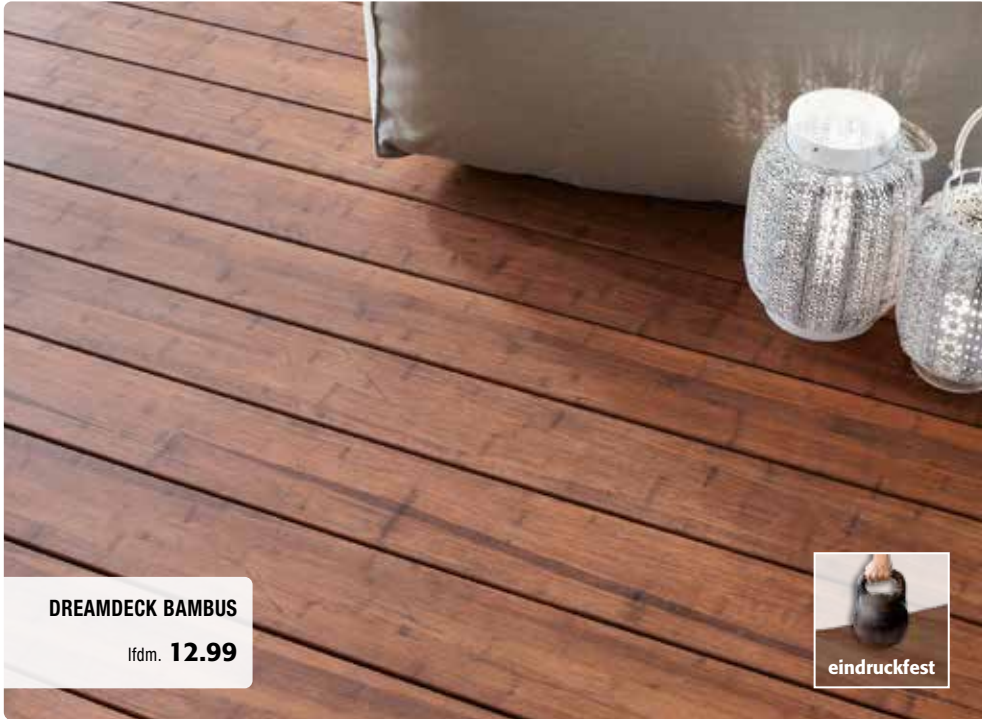

DREAMDECK BAMBUS
lfdm. **12.99**

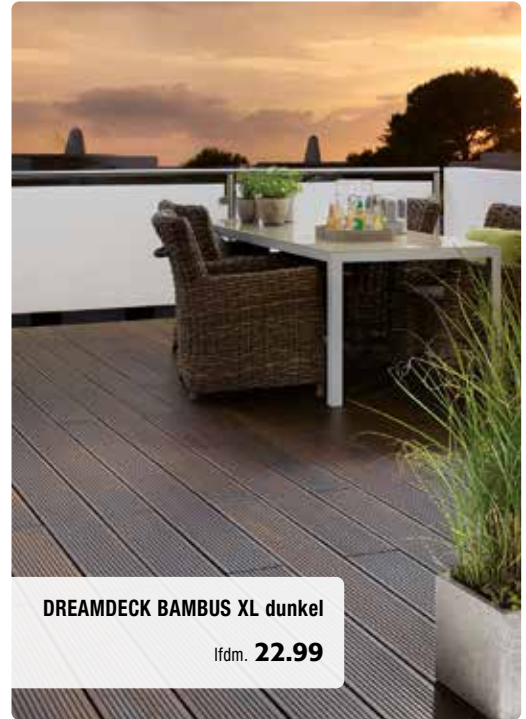
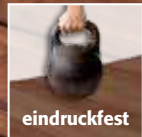

DREAMDECK BAMBUS XL dunkel
lfdm. **22.99**

DREAMDECK BAMBUS / BAMBUS XL

BAMBUS System-Bodendielen sind „vor-Kopf-bearbeitet“. Das bedeutet, dass sie trotz ihrer handlichen Länge „endlos“ verlegt werden können. Klimatische Bedingungen sowie regionale Gegebenheiten verursachen Veränderungen in den Dimensionen der Dielen, die durch die Verlegung mit den Clipsen, also ohne Verschraubung, aufgefangen werden.

BAMBUS System-Bodendiele

20 x 140 mm,
einseitig glatt,
einseitig genutet



BAMBUS System-Bodendiele XL dunkel

22 x 180 mm,
einseitig glatt,
einseitig genutet

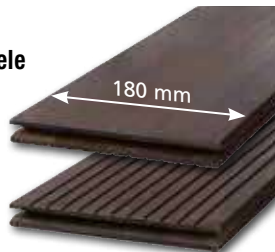

Bambus Pflegeset*

2 x 2,5 l
Art.-Nr. 0286
99.90

Bambus Pflegeöl

2,5 l
Art.-Nr. 0287
63.90



* Reiniger und Pflegeöl



BAMBUS System-Bodendiele
20 x 140 mm, Länge: 2200 mm 2206 **28.58**



BAMBUS System-Bodendiele XL dunkel
22 x 180 mm, Länge: 1850 mm 2203 **42.53**

Die 140 mm und 180 mm breiten Dielen können nicht untereinander verlegt werden! Die Dielen sind seitlich genutet und werden mit Edelstahlclipsen unsichtbar befestigt. Wir empfehlen als Basis die Unterkonstruktion aus Aluminium, siehe DREAMDECK WPC PLATINUM.

Produkt und Pflege:

Bambus wächst schnell und laufend nach, kann schon nach fünf bis sieben Jahren geerntet werden und hat als immergrüne Pflanze mit riesiger Blattmasse einen nicht unerheblichen Anteil an der Reinhaltung der Luft und Bindung von CO₂. Botanisch handelt es sich um ein Gras mit verholztem Stamm, jedoch frei von Harzen, Gerbsäuren und Ölen. Die sehr dichte Zellstruktur bedingt eine hohe Oberflächenhärte. Wegen seiner mechanischen Beständigkeit sowie hoher Druck- und Zugfestigkeit wird Bambus als „pflanzlicher Stahl“ bezeichnet.

Für DREAMDECK BAMBUS werden Streifen des Riesenbambus (*phyllostachys edulis*) und Harze unter hohem Druck gepresst und dabei die entsprechende Terrassendielenform erzeugt. Verantwortlich für die stabile „Leichtbauweise“ des Halmes ist der Aufbau aus sehr festen Knoten und stabilen Fasern im Wechsel. Die anfangs sehr glatte und dichte Oberfläche wird durch Bewitterung rauer und poriger, wie bei Holzdielen. Insbesondere an den „Knoten und durch die „Knoten“ sieht man bei Betrachtung aus der Nähe auch kleine, querlaufende Unebenheiten/

Risse, die materialtypisch und unschädlich sind. Produktionsbedingt kann überschüssiges Harz und Öl, mit dem vorbehandelt wurde, austreten. Dies ist in der Regel unproblematisch, verschwindet nach Bewitterung und ist kein Reklamationsgrund. Als echter Naturstoff darf Bambus auch leicht rissig sein und Faserbrüche aufweisen.

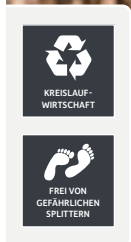

Leben ist draußen – draußen ist megawood®

megawood® HOLZART Dielen werden ausschließlich in Deutschland hergestellt. Unsere Produkte sind weltweit einzigartig. Sie bestehen aus bis zu 75 Prozent Naturfasern der Hobel und Sägeindustrie und stammen aus nachhaltig bewirtschafteten Holzbeständen. Veredelt werden sie von uns mit 25 Prozent Polymeren und Additiven.

Holz ist gut – und wir machen es noch besser.



Terrassenplanung mit Tablet & PC

Wer statt mit Bleistift und Papier lieber am Computer plant, der sollte sich im Internet unseren megaplaner ansehen. Digital ist eben doch besser – und vor allem einfacher! Der Planer beherrscht exakt alle megawood® Aufbauregeln und generiert eine millimetergenaue 3D-Ansicht der geplanten Terrasse. Jedes Ihrer Projekte erhält eine individuelle Planungsnummer, mit der Sie bei Ihrem Fachhändler vor Ort ein maßgenaues Angebot erhalten.

- megaplaner pro (erweiterte Funktionalitäten)
- Materialliste & Bauzeichnung



Den Terrassenplaner und den Downloadlink zur megawood® 3D-App finden Sie unter diesem QR-Code oder unter: www.megawood.com/megaplaner

Kindersicherheit inklusive



In einem europaweit anerkannten Kontrollverfahren prüfte die EPH GmbH unseren Holzwerkstoff auf seine Materialeigenschaften. Dabei wurde die Freisetzung gefährlicher Schwermetalle nach den strengen Richtlinien der Norm DIN EN 71-3 unter die Lupe genommen. Diese Norm beinhaltet genaue Vorgaben für die Zulassung von Kinderspielzeug und ist besonders streng.



	BRONZE	SILBER	GOLD	PLATIN
Materialgesundheit*			✓	✓
Kreislauffähigkeit			✓	
Erneuerbare Energien			✓	
Wassermanagement			✓	
Soziale Verantwortung			✓	









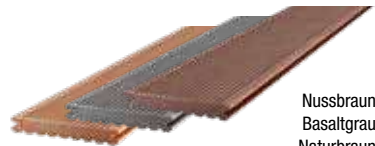

Wenn eines ganz bestimmt in unseren Genen liegt, dann ist es das Cradle to Cradle®-Prinzip, dass jede Ressource als Nährstoff für einen neuen Lebenszyklus dient. Cradle to Cradle® beschreibt einen Stoffkreislauf, in dem Produkte bzw. Rohstoffe in immer wiederkehrenden Kreisläufen „Von der Wiege zur Wiege“ zirkulieren. Bei megawood® durchlaufen die GCC (German Compact Composite) Holzwerkstoff-Produkte einen technischen Kreislauf, sodass aus ihnen immer wieder neue Produkte hergestellt werden. Dafür haben wir ein spezielles Rücknahmesystem installiert, um die seit 2005 aus GCC hergestellten megawood® Produkte wieder in den Stoffkreislauf zurückzuführen.

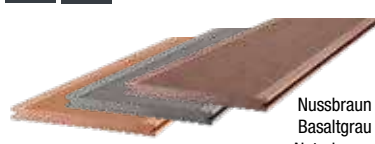

CLASSIC – aber nicht alltäglich

CLASSIC Terrassendielen passen einfach überall hin. Das megawood® Kombidielenprofil erlaubt eine beidseitige Verlegung.

 <p>CLASSIC 21 x 145 mm, L.: 300 / 360 / 420 / 480 / 540 / 600 cm, geriffelt / genutet</p> <p>lfdm. 16.79 m² 109.74</p> 	 <p>CLASSIC 21 x 145 mm, L.: 300 / 360 / 420 / 480 / 540 / 600 cm, geriffelt / genutet</p> <p>lfdm. 17.69 m² 115.62</p> 
 <p>CLASSIC Jumbo 21 x 242 mm, L.: 420 / 480 / 600 cm, geriffelt / genutet</p> <p>lfdm. 31.99 m² 127.96</p> 	 <p>CLASSIC Jumbo 21 x 242 mm, L.: 420 / 480 / 600 cm, geriffelt / genutet</p> <p>lfdm. 33.99 m² 135.96</p> 



CLASSIC – die Andere

Enthält mind. 50 % Holzfasern aus nachhaltig bewirtschafteten Waldbeständen und einen Zusatz von bis zu 30 % wiederaufbereitetem Kunstharz.

CLASSIC
21 x 145 mm,
L.: 420 / 480 / 600 cm,
geriffelt oder genutet

lfdm. **14.99**
m² 97.97



Varia Grau
Varia Schokoschwarz



SIGNUM – natursigniert





Die megawood® SIGNUM Terrassendielen sind „natursigniert“. Neben der strukturiert gehobelten Oberseite zeigt jede Terrassendiele eine einzigartige feingezeichnete Maserung. Zusätzlich versehen wir die Oberfläche mit einer Politur als Erstschutz für den Transport, die Verlegung und die ersten Wochen der Benutzung. Diese Politur trägt sich mit der Zeit ab und die Diele entwickelt ihre eigene, natürliche Patina durch Bewitterungseinflüsse. Auf diese Weise entsteht ein edles und hochwertiges Produkt. Die schmalen Fugen sorgen für ein harmonisches Terrassenbild.

 <p>SIGNUM 21 x 145 mm, L.: 360 / 420 / 480 / 540 / 600 cm, einseitig, oszillierend gehobelt, polierte Oberfläche, 5 mm Fuge</p> <p>lfdm. 19.99 m² 133.27</p> 	 <p>SIGNUM Jumbo 21 x 242 mm, L.: 360 / 420 / 480 / 540 / 600 cm, einseitig, oszillierend gehobelt, polierte Oberfläche, 5 mm Fuge</p> <p>lfdm. 37.59 m² 152.19</p> 
--	---

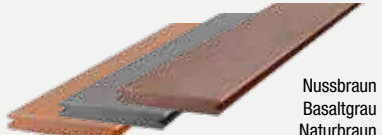

PREMIUM / PREMIUM PLUS – natürlich gehobelte Oberfläche

Einzigartig wie die Natur selbst: die individuell gehobelten Dielenoberflächen unserer megawood® PREMIUM Terrassendielen. In einem patentierten Hobelverfahren erhalten sie ihre lebendige Struktur – das macht unser Produkt unverwechselbar. Entdecken Sie diese besondere Oberflächenstruktur im Spiel des Lichtes.

 <p>Nussbraun Basaltgrau Naturbraun</p> <p>PREMIUM 21 x 145 mm, L.: 420 / 480 / 600 cm, oszillierend gehobelte Oberseite</p> <p>lfdm. 19.19 m² 125.42</p>	 <p>Schiefergrau Lavabraun</p> <p>PREMIUM PLUS 21 x 145 mm, L.: 420 / 480 / 600 cm, oszillierend gehobelte Oberseite</p> <p>lfdm. 21.29 m² 139.15</p>
 <p>Nussbraun Basaltgrau Naturbraun</p> <p>PREMIUM Jumbo 21 x 242 mm, L.: 420 / 480 / 600 cm, oszillierend gehobelte Oberseite</p> <p>lfdm. 36.09 m² 144.36</p>	 <p>Schiefergrau Lavabraun</p> <p>PREMIUM PLUS Jumbo 21 x 242 mm, L.: 420 / 480 / 600 cm, oszillierend gehobelte Oberseite</p> <p>lfdm. 39.59 m² 158.36</p>

Allgemeine bauaufsichtliche Zulassung (abZ)

Für die DYNUM 25 x 293 mm (Cardamom & Nigella) und die PREMIUM Jumbo (Nussbraun & Basaltgrau) wurde die allgemeine bauaufsichtliche Zulassung vergeben, die ohne Einschränkung praktikabel am Bau verwendet werden kann.

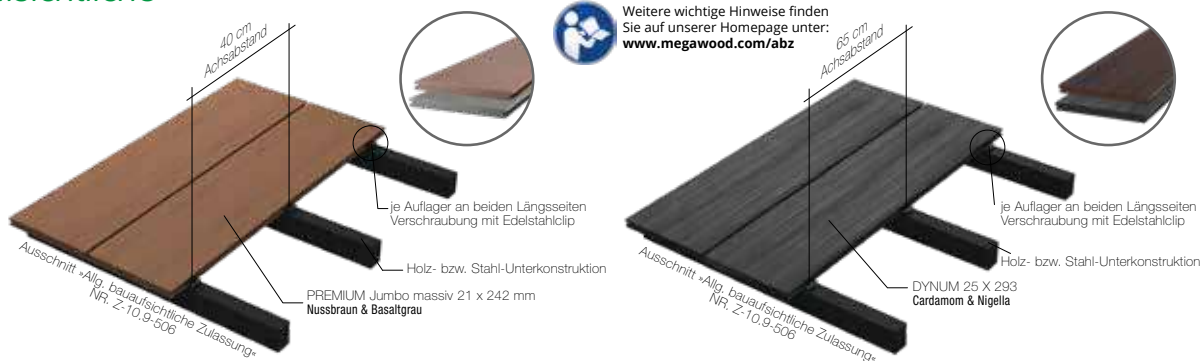

Weitere wichtige Hinweise finden Sie auf unserer Homepage unter: www.megawood.com/abz

DYNUM – unverwüstlich schön

Dynamisch verwehte Dünen der Sahara haben uns zu einer Diele mit unverwechselbarer Optik inspiriert. Lassen Sie sich von der DYNUM Terrassendiele auf Ihrer Terrasse begeistern und erleben Sie bei unterschiedlichem Lichteinfall die faszinierende Ausstrahlung. Für Ihren schönsten Platz im Garten sowie für Projekte in Hotels, in Biergärten oder in Kindergärten ist DYNUM die richtige Wahl. Der homogene, durchgefärbte Holzwerkstoff ohne zusätzliche Kunststoffschicht hält höchsten Beanspruchungen stand und ist besonders strapazierfähig.

 <p>Sel Gris Lorbeer Nigella Cardamom Ingwer</p> <p>DYNUM 21 x 242 mm, L.: 420 / 480 / 600 cm, einseitig, oszillierend gebürstet, poliert, 5 mm Fuge</p> <p>lfdm. 37.99 m² 153.81</p>	 <p>Sel Gris Lorbeer Nigella Cardamom Ingwer</p> <p>DYNUM 25 x 293 mm, L.: 420 / 480 / 600 cm, einseitig, oszillierend gebürstet, poliert, 5 mm Fuge</p> <p>lfdm. 53.99 m² 181.17</p>
--	---



DYNUM Terrassendiele,
Nigella, offene Fuge 5 mm



abZ (allg. bauaufsichtliche Zulassung) für die Farben Nigella und Cardamom

DELTA – außergewöhnliche Oberflächenstruktur

Die Oberfläche von Schiefer und die Struktur von Flussdel-tas hat uns zu dieser Terrassendiele inspiriert. Durch das natürliche, lebendige Muster ergibt sich je nach Tageszeit ein einzigartiges Spiel zwischen Licht und Schatten. Dabei weist die DELTA eine außergewöhnliche Oberflächenstruktur auf, welche eine Verlegung ganz ohne Gefälle ermöglicht.



DELTA Terrassendiele,
Lorbeer, offene Fuge 5 mm

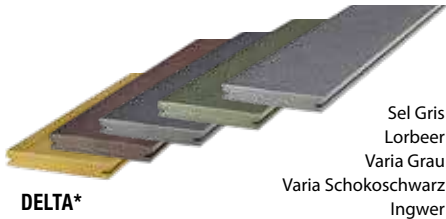

Sel Gris
Lorbeer
Varia Grau
Varia Schokoschwarz
Ingwer

DELTA*
21 x 145 mm,
L.: 420 / 480 / 600 cm,
einseitig mattiert-strukturiert,
5 mm Fuge

lfdm. **20.69**
m² 137.93



Lichtsystem

Setzen Sie mit megawood®
megalite stimmungsvolle
Lichtakzente. Sprechen Sie uns
an, wir beraten Sie gerne!

LED-Linear-Leuchten und -Spots



Konstruktionsbalken
80 x 60 mm,
L.: 400 cm

lfdm. **19.19**



Konstruktionsbalken
40 x 60 mm,
L.: 360 cm

lfdm. **13.69**



UK-Befest. Schrauben
7,5 x 92 mm
7,5 x 132 mm
inkl. Bit und Bohrer
50 Stk./Paket

Pak. **73.99** (92 mm)
Pak. **79.29** (132 mm)



Verbindungsschuh
Grau, 28 x 76 mm,
für UK 40 x 60 mm,
L.: 360 cm

lfdm. **7.89**



Sicherungsband
auf Rolle,
L.: 100 cm

Rolle **26.69**



Lüftungsgitter
V2A gebürstet,
105 x 21 mm,
L.: 200 cm

lfdm. **62.59**



Hausanschlussprofil
21 / 25 mm
silber/bronze/anthrazit
L.: 400 cm

lfdm. ab **18.59**

Weitere wichtige Zubehörteile finden Sie unter: www.megawood.com



Rastklammer
einteilig, V2A oder
Normalstahl geschwärzt,
50 Stück/Paket
inkl. 17 Schrauben

Pak. **66.69**



Rastklammer-Rand
einteilig, V2A oder
Normalstahl geschwärzt,
25 Stück/Paket

Pak. **33.79**



Zammer
Montagehilfe für
einteilige Rastklammer

Stk. **29.59**



Clip schwarz
inkl. Schrauben und Bit,
V2A oder Normalstahl
geschwärzt,
50 Stück/Paket

Pak. **51.69**



Randclip
inkl. Schrauben und Bit,
V2A oder Normalstahl
geschwärzt,
25 Stück/Paket

Pak. **26.49**



Gummipad
100 x 60 mm

3 mm **2.29** Stk.
10 mm **3.49** Stk.
20 mm **5.79** Stk.



Scheuerpulver
Zur kraftvollen Reini-
gung von megawood®
Terrassendecks
(nur für GCC HOLZart)
Pack: 2000 g

Stk. **17.69**

Schrubber und Stiel auf Anfrage

VARIO FIX – das Deck aufgebaut

- schwimmende Verlegung dank Betonfüllung möglich
- geeignet für Dachterrassen
- Spannweiten von bis zu 1.000 mm sind mit VARIO FIX & dem Konstruktionsbalken 80 x 60 mm problemlos möglich
- Neigungsausgleich bis zu 10 % realisierbar
- stufenlose Verstellbarkeit
- einfache Handhabung
- Kompatibel mit Konstruktionsbalken 40 x 60 mm



VARIO FIX I (40 - 143)
Schwarz,
70 x 295 x 148 mm,
mit Aufnahme für
UK 40 x 60 mm und
UK 80 x 60 mm

Stk. **11.39**



VARIO FIX II (44 - 242)
Schwarz,
70 x 295 x 148 mm,
mit Aufnahme für
UK 40 x 60 mm und
UK 80 x 60 mm

Stk. **14.19**



Den ausführlichen Bauplan für VARIO FIX
finden sie unter: www.megawood.com

Achsabstand max. 1.000 mm
mit Konstruktionsbalken 80 x 60 mm

bewegliche
Aufnahme
durch
Kugelkopf



terrafina massiv glatt



Besuchen Sie auch den
Online-Terrassenplaner
auf www.terrafina.de

terrafina® Bodendielenysteme – Die Diele mit dem Barfußfeeling

**massiv
glatt**



**massiv
Schiffsdeck**



**massiv XL
glatt gebürstet**



**massiv XL
fein**

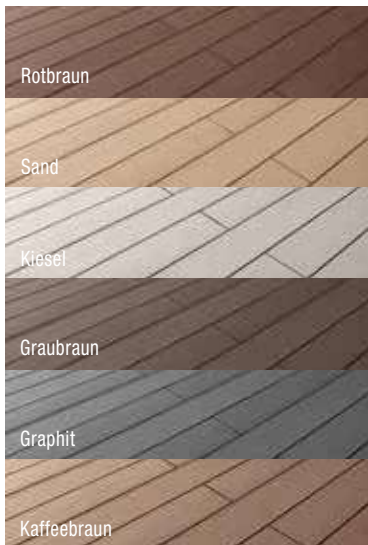

Rotbraun

Sand

Kiesel

Graubraun

Graphit

Kaffeebraun

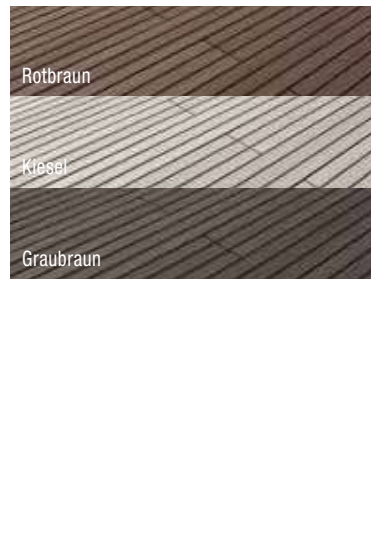

Rotbraun

Kiesel

Graubraun

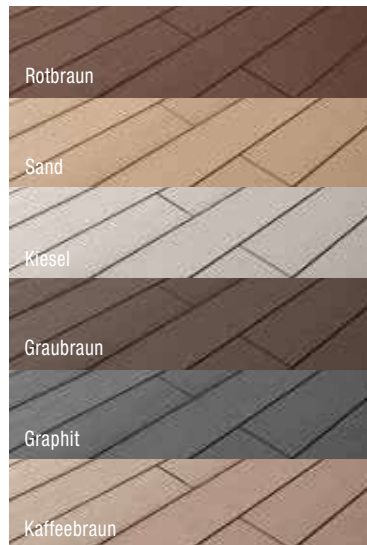

Rotbraun

Sand

Kiesel

Graubraun

Graphit

Kaffeebraun

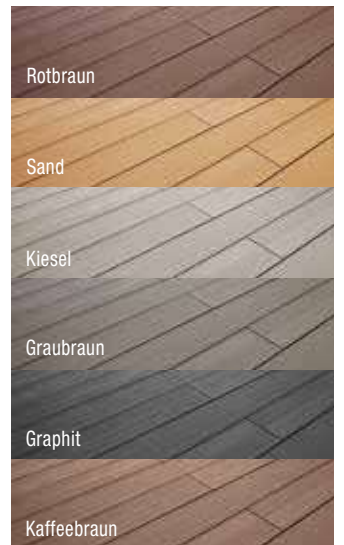

Rotbraun

Sand

Kiesel

Graubraun

Graphit

Kaffeebraun

ca. 146 x 21 mm,
Länge ca. 400 / 450 / 500 /
550 / 600 cm

lfdm. **19.45**
m² 129.75

ca. 146 x 21 mm,
Länge ca. 400 / 500 / 600 cm

lfdm. **19.45**
m² 129.75

ca. 196 x 21 mm,
Länge ca. 400 / 500 cm

lfdm. **24.10**
m² 120.50

ca. 196 x 21 mm,
Länge ca. 400 / 500 cm

lfdm. **24.10**
m² 120.50

terrafina® Montage-System

Montage, die begeistert

- leichte und zeitsparende Montage
- Klick-& Klemmsystem mit einheitlichem Fugenbild
- verdeckte Befestigungstechnik
- einfach zu bearbeiten wie Holz

Qualität, die überzeugt

- pflegeleichter als Holz
- hohe Farbechtheit
- kein Streichen und Ölen notwendig
- sehr rutschfest im nassen und trockenen Zustand
- riss- und splitterfrei
- witterungs- und temperaturbeständig

Der Natur zu Liebe

- PEFC zertifiziert
- umweltfreundlich – ohne Tropenholz
- 100% recycelbarer Werkstoff



terrafina® lounge, mit Lüftungs- und Entwässerungsprofil

LIGNODUR terrafina® ist ein hochwertiges Verlegesystem, das viele technische Lösungen für Spezialanwendungen bietet. Ein wesentlicher Vorteil liegt in dem schraubenlosen Klick- und Klemmsystem. Dies ermöglicht eine zeitsparende und leichte Montage. Der terrafina® Montageclip garantiert ein schmales, einheitliches Fugenbild und verleiht Ihrer Terrasse eine hochwertige Anmutung. Ein weiteres Highlight ist der terrafina® Revisionsclip. Mit seiner Hilfe können Teilbereiche der Fläche schnell und einfach geöffnet werden.

Zubehör



Alu-UK 80 x 80 mm
Länge 173,2 / 294,5 /
600 cm



Alu-UK 160 x 80 mm,
Länge 294,5 / 600 cm



Alu-UK 80 x 35 mm,
Länge 173,2 / 600 cm



Alu-UK 160 x 35 mm,
Länge 173,2 / 600 cm



Alu-UK 55 x 17 mm,
Länge 400 cm



WPC-UK 80 x 35 mm,
Länge 400 / 600 cm



WPC-UK 60 x 17 mm,
Länge 400 cm



Abschlussblende
Alu-UK

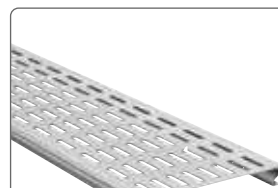

Lüftungs- und
Entwässerungsprofil



Revisionsclip
(zur Ausbildung von
Revisionsöffnungen)



terrafina® lounge im Farbton Java



Besuchen Sie auch den
Online-Terrassenplaner
auf www.terrafina.de

Havanna

Nero

Java

Die Bodendiele der Extraklasse – von der Natur inspiriert

LIGNODUR terrafina® lounge steht für exklusives Design und hohe Funktionalität. Aufgrund des speziell entwickelten Produktionsverfahrens verfügt die Bodendiele über eine besondere Oberfläche, die durch ihre dezente Maserung und matte Optik überzeugt.

Die vollständige Ummantelung mit dem neuen Werkstoff LIGNOGUARD garantiert eine hohe Fleckenresistenz und einen geringen Pflegeaufwand. LIGNODUR terrafina® lounge ist hervorragend geeignet für den Einsatz auf überdachten oder teilüberdachten Terrassen.



Macchiato

Stone



terrafina® lounge im Farbton Java

terrafina® lounge

In den Farben Havanna,
Nero, Java, Macchiato, Stone

ca. 146 x 21 mm,
Länge ca. 400 / 500 / 600 cm

lfdm. **20.45**
m² 136.40

terrafina® lounge XL

In den Farben Havanna,
Nero, Java, Macchiato, Stone

ca. 196 x 21 mm,
Länge ca. 400 / 500 cm

lfdm. **30.05**
m² 150.25



terrAfina® lounge SUPERSIZE im Farbton Java

Design in einer neuen Dimension – SUPERSIZE

terrAfina® lounge steht für exklusives Design und hohe Funktionalität. Mit der neuen Produktlinie SUPERSIZE verbindet terrAfina® lounge die ästhetische Optik von Holzoberflächen mit dem beliebten Format von Fliesen. Die vollständige Ummantelung mit dem Werkstoff LIGNOGUARD garantiert eine hohe Fleckenresistenz und einen geringen Pflegeaufwand. terrAfina® lounge SUPERSIZE ist hervorragend geeignet für den Einsatz auf überdachten und teil überdachten Terrassen.



terrAfina® lounge SUPERSIZE

In den Farben Havanna,
Nero, Java, Macchiato, Stone

ca. 396 mm breit + 4 mm Fuge,
21 mm hoch, Länge 80 / 120 cm

lfdm. **58.80**
m² 147.00

Sonderlängen bis 400 cm auf Anfrage möglich.



terrAfina® lounge SUPERSIZE im Farbton Java



terrAfina® lounge SUPERSIZE im Farbton Java



Nadelholz-Fliese

Kiefer/Fichte, kesseldruckimprägniert, strukturgehobelt, ca. 50 x 50 cm, ca. 3,2 cm stark.

(80 ZL 887501)

Fliese **4.99**
m² 19.96

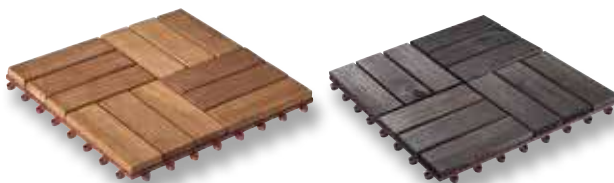
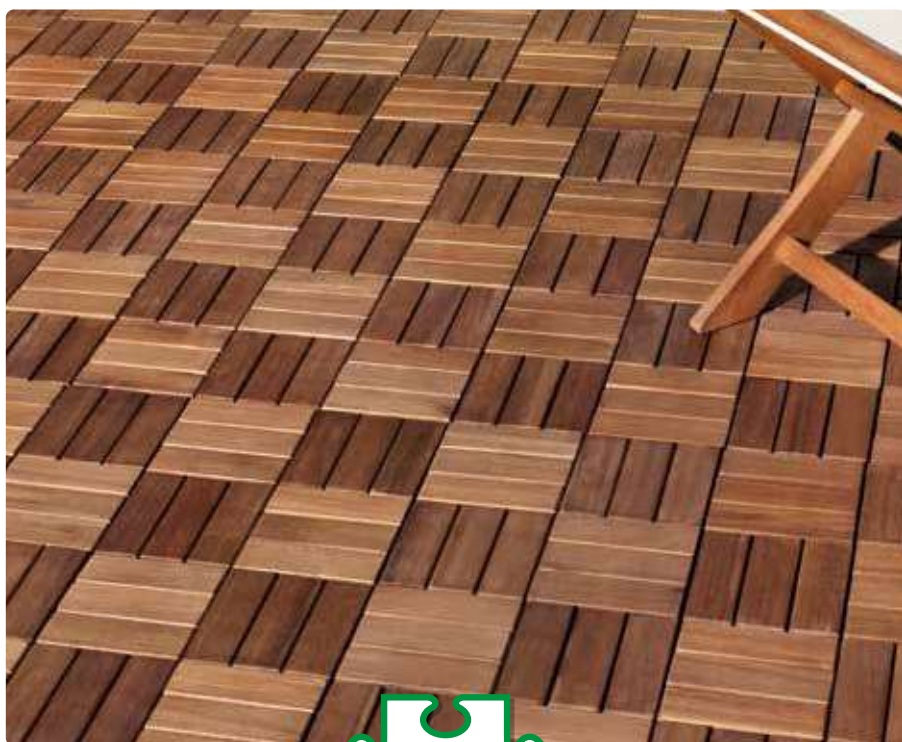
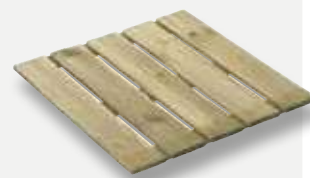

Akazienholz-Fliese

Geölt, Natur oder Anthrazit, 12-Latten auf Kunststoffgitter, ca. 2,2 cm stark. Ca. 30 x 30 cm.

Abgabe nur im 6er-Pack. Nicht ständig im Programm.

Natur (ZL 889110)

Paket **14.99**
m² 27.76

Anthrazit (ZL 889121)

Paket **16.99**
m² 31.46

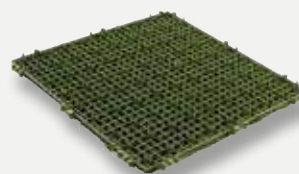

Kunstrasen-Fliese

Kunstrasen auf Kunststoffgitter, ca. 2,2 cm stark. Ca. 30 x 30 cm. **Abgabe nur im 6er-Pack. Nicht ständig im Programm.**

(ZL 889153)

Paket **17.99**
m² 33.33

* Alle mit „Kombi-System“ gekennzeichneten Fliesen sind miteinander kombinierbar.

**Info**

Durch ein Steck-Verbindungssystem können die Fliesen fest miteinander verbunden werden. Diese Konstruktion lässt Wasser ungehindert abfließen. Die Fliese ist auf jedem festen und ebenen Untergrund zu verlegen. Einsetzbar auf Balkonen und Terrassen.

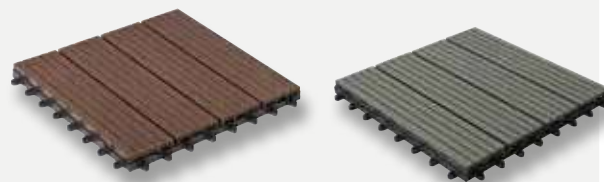
**WPC-Fliese „Simply“**

Deckleisten aus Holz-Kunststoff-Gemisch, auf Kunststoffgitter, ca. 2,2 cm stark, ca. 30 x 30 cm. In Braun und Dunkelgrau. **Abgabe nur im 6er-Pack. Nicht ständig im Programm.**

Braun (ZL 887600)

Dunkelgrau (ZL 889139)

Paket **17.99**
m² 33.33

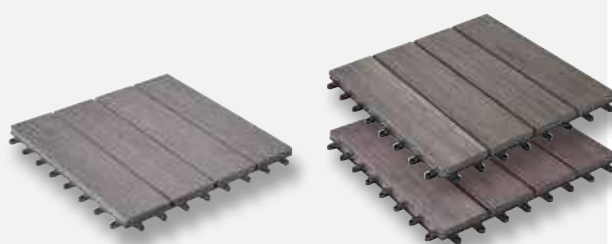
**WPC-Fliese**

Deckleisten aus Holz-Kunststoff-Gemisch, auf Kunststoffgitter, ca. 2,2 cm stark, ca. 30 x 30 cm. In Anthrazit, Bicolor-Grau oder Bicolor-Walnuß. **Abgabe nur im 6er-Pack. Nicht ständig im Programm.**

Anthrazit (ZL 887498)

Paket **19.99**
m² 37.02

Bicolor-Grau (ZL 889100)

Bicolor-Walnuß (ZL 889099)

Paket **24.99**
m² 46.27

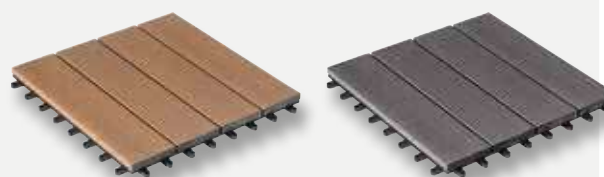
**WPC-Fliese**

Deckleisten aus Holz-Kunststoff-Gemisch, mit coextrudierter (profilummantelter) Oberfläche, glatt, gebürstet. Auf Kunststoffgitter, schwarz, ca. 2,2 cm stark. Ca. 30 x 30 cm. Farbton Bangkirai oder Anthrazitmix. **Abgabe nur im 6er-Pack. Nicht ständig im Programm.**

Bangkirai (ZL 887990)

Anthrazitmix (ZL 887991)

Paket **27.99**
m² 51.83

* Alle mit „Kombi-System“ gekennzeichneten Fliesen sind miteinander kombinierbar.

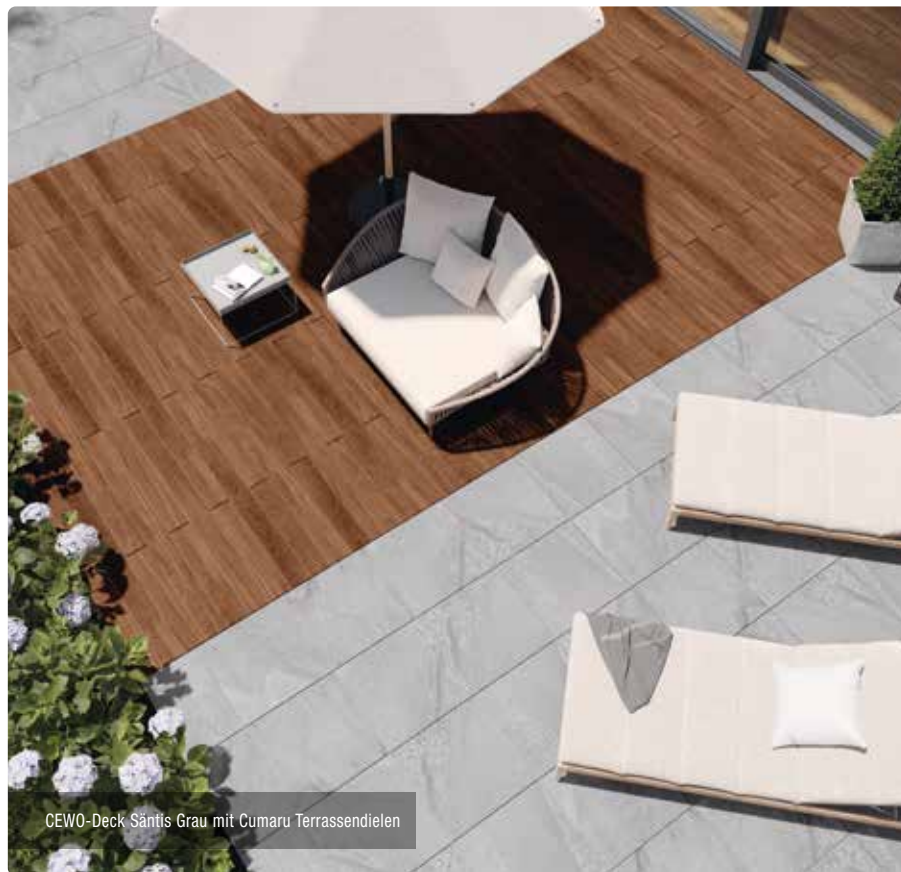

CEWO-Deck Sántis Grau mit Cumaru Terrassendielen

CEWO-DECK

Die Terrassengestaltung wird immer individueller und spiegelt die eigenen Vorlieben wieder. Dabei ist der Materialmix ein beliebtes Stilmittel und sorgt für einen modernen Eindruck in Ihrem Garten. Sie möchten Holz unter Ihrer Sitzgruppe, aber den Grill auf keramischen Terrassenplatten stehen haben? Kein Problem: Mit der Aluminiumunterkonstruktion können Holz und Terrassenplatten in einer Fläche kombiniert werden.

- durchgefärbtes Feinsteinzeug
- UV- und frostbeständig
- beständig gegen Streusalz und Säuren
- hohe Rutschhemmung (R11/B)
- ausgeprägtes Farbspiel für eine ansprechende Optik
- reinigungsfreundlich
- hohe Bruchlast
- Montage auf Plattenlager, Stelzfüßen oder Aluminiumunterkonstruktion



CEWO-Deck Mont Blanc Rostrot mit Ipe Terrassendielen



Terrassenplatten CEWO-DECK

B 600 x L 600 mm, 20 mm stark, in den Farben Ätna Grau, Ätna Graphit, Sántis Grau und Sántis Anthrazit.

Ätna Grau	(BE 64648800)
Ätna Graphit	(BE 64648900)
Sántis Grau	(BE 64649000)
Sántis Anthrazit	(BE 64649100)

Platte **19.76**
m² 54.90



Terrassenplatten CEWO-DECK

B 400 x L 800 mm, 20 mm stark, in den Farben Mont Blanc Rostrot, Mont Blanc Graublau, Mont Blanc Grau, Aneto Grau und Aneto Anthrazit.

Mont Blanc Rostrot	(BE 64649200)
Mont Blanc Graublau	(BE 64649300)
Mont Blanc Grau	(BE 64649400)
Aneto Grau	(BE 64649700)
Aneto Anthrazit	(BE 64649800)

Platte **20.13**
m² 62.90



CEWO-Deck Ätna Graphit mit Garapa Terrassendielen



Zubehör Plattenlager **Zubehör Alu-UK**



Plattenlager
10 x 120 mm

(BE 66533900)

Stk. **1.99**



Unterkonstruktion
50 x 50 x 4000 mm

(BE 64648600)

Stk. **99.60**



Längsverbinder
20 x 100 mm,
10 Stück/Paket

(BE 66533100)

Pak. **22.90**



**Konstruktions-
verbinder**
20 x 38 x 38 mm,
25 Stück/Paket

(BE 66533200)

Pak. **44.90**



Eckverbinder
20 x 32 x 32 mm,
25 Stück/Paket

(BE 66535600)

Pak. **49.90**



UK-Gelenkverbinder
50 x 50 x 60 mm,
2 Stück/Paket

(BE 66535700)

Pak. **29.90**



Kreuzfugen-Clip
29 x 40 x 40 mm,
25 Stück/Paket

(BE 66534900)

Pak. **9.90**

Zubehör Alu-UK



Rand-Clip
29 x 40 x 40 mm,
25 Stück/Paket

(BE 66535000)

Pak. **9.90**



**Entkopplungs-
streifen Alu-UK**
2 x 50 x 75 mm,
30 Stück/Paket

(BE 66533300)

Pak. **6.95**



**Randabschlussprofil
schwarz**
25 x 72 x 4000 mm

(BE 64649900)

Stk. **35.80**

Zubehör Drainagerinne



Drainagerinne
21 x 140 x 4000 mm

(BE 66534000)

Stk. **249.90**



Drainagerinne-Clip
2 Stück/Paket

(BE 66534100)

Pak. **21.90**



**Drainagerinne
Basisplatte**
20 x 144 x 2400 mm

(BE 66535100)

Stk. **74.90**

Zubehör Stelzfüße mit Steinplatten-Adapter



Stelzlager
30 - 53 mm

(BE 66533400)

Stk. **4.95**



Stelzlager
53 - 82 mm

(BE 66533500)

Stk. **6.95**



Stelzlager
70 - 117 mm

(BE 66533600)

Stk. **7.95**



Stelzlager
74 - 168 mm

(BE 66533700)

Stk. **8.95**



Nivellierfuß
0,5 - 10 %

(BE 66533800)

Stk. **5.95**



**Randabschluss-
profil oben**
37 x 215 x 2000 mm

(BE 66534200)

Stk. **149.90**



**Randabschluss-
profil unten**
23 x 240 x 2000 mm

(BE 66534300)

Stk. **159.90**



Thermo-Kiefer

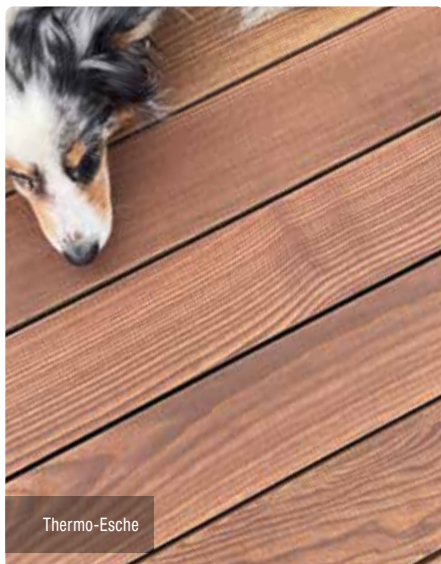

Thermo-Esche

Terrassendiele Thermo-Kiefer

Thermisch modifiziertes Holz, Dielen mit seitlicher Nut. Oberfläche geriffelt und gebürstet. **Ca. 2,6 cm stark, 14 cm breit**, in den Längen 300, 390, 420, 450 und 510 cm.

lfdm. **8.49**
m² 60.64

Terrassendiele Thermo-Esche

Thermisch modifiziertes Holz, Dielen mit seitlicher Nut. Oberfläche glatt und gebürstet. **Ca. 2,0 cm stark, 11,5 cm breit**, in den Längen 155, 185, 215 und 245 cm.

lfdm. **16.99**
m² 147.74

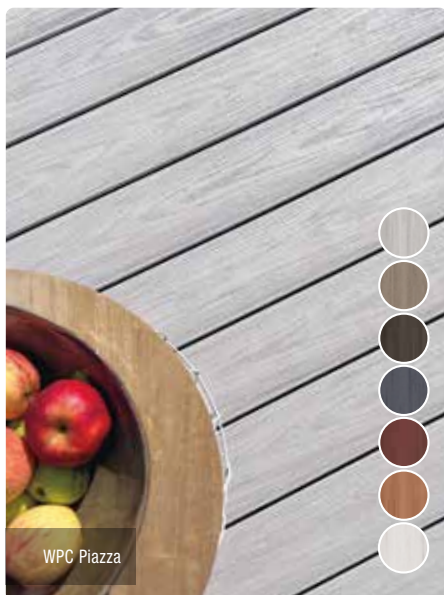

WPC Piazza

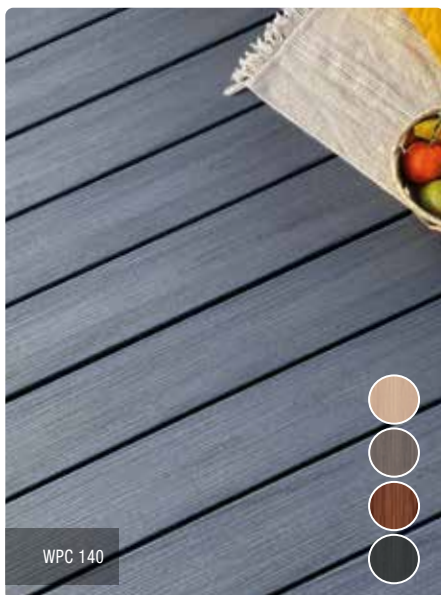

WPC 140

Terrassendiele WPC Piazza

Walnuss, Eiche, Grau, Anthrazit, Mahagoni, Zeder oder Lichtgrau. Sehr hohe Farbbeständigkeit durch Polymer-Beschichtung. **Ca. 2,5 cm stark, 14 cm breit**, in den Längen 400 und 500 cm.

lfdm. **17.99**
m² 128.50

Terrassendiele WPC 140

Hellbeige, Nussbraun, Grau oder Anthrazit. Jede Diele ist ein Unikat durch dunkle Farbverläufe auf der Oberfläche. **Ca. 2,1 cm stark, 14 cm breit**, in den Längen 400 und 500 cm.

lfdm. **17.99**
m² 128.50

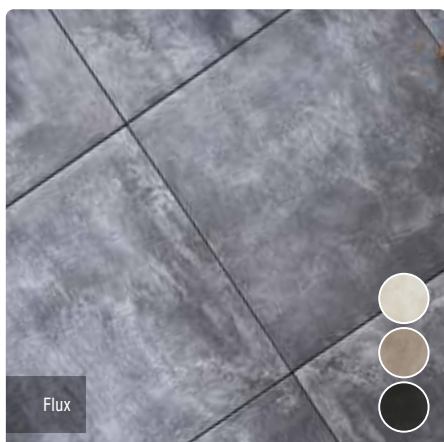

Flux

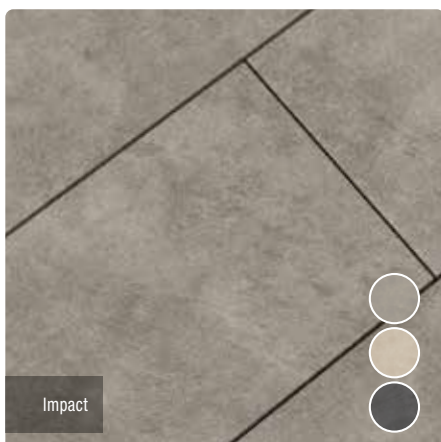

Impact

Keramische Platte „Flux“

In den Farben Bone, Concrete und Coke, **Format 60 x 60 cm, 2 cm stark**, Rutschfestigkeit R11.

Stk. **24.82**
m² 68.95

Keramische Platte „Impact“

In den Farben Graphit, Clay und Ash, **Format 45 x 90 cm, 2 cm stark**, Rutschfestigkeit R11.

Stk. **30.35**
m² 74.95

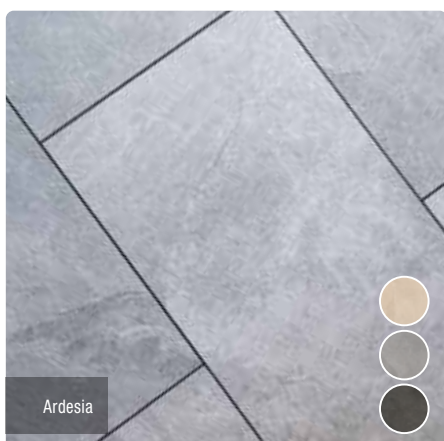

Ardesia

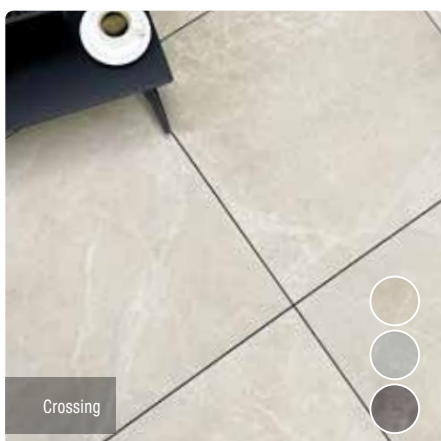

Crossing

Keramische Platte „Ardesia“

In den Farben Beige, Grau und Anthrazit, **Format 60 x 60 cm und 45 x 90 cm, 2 cm stark**, Rutschfestigkeit R11.

Stk. ab **24.82**
m² ab 68.95

Keramische Platte „Crossing“

In den Farben Beige, Grau und Anthrazit, **Format 80 x 80 cm, 2 cm stark**, Rutschfestigkeit R11.

Stk. **54.37**
m² 84.95



Mehr zum QCLICK-System

Kombinierbar mit dem bewährten Karle & Rubner System

QLICK – das einfach schnellere Verlegesystem

Mit dem QCLICK-Verlegesystem für unterseitig genutete Dielen gelingt die bisher schnellste Art der Dielenverlegung: „aufklicken statt verschrauben“ – jetzt noch schneller!

- vormontierte Befestiger, schraubenlose Dielenbefestigung
- einfache und fehlerfreie Montage
- dauerhaft harmonisches Fugenbild
- hohe Statik
- problemloser Austausch einzelner Dielen
- Verblendung der Terrasse mit Systemartikeln



QLICK Alu-UK

Mit vormontierten Befestigungsclips für Dielen mit unterseitiger Nut. Für Dielen in den Breiten 120 mm und 140 mm. Aufbauhöhe ab 53 mm.

Pak. ab **46.09**

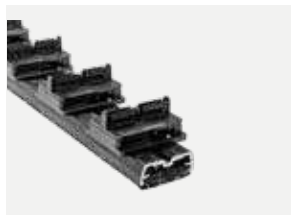

QLICK Alu-UK Light

Für niedrige Aufbauhöhen ab 28 mm.

Pak. ab **35.39**



QLICK Blendenhalter

Dient zur Aufnahme von Qlick-Dielen zur seitlichen Verkleidung der Terrasse.

Pak. **57.29**



QLICK-Terrassendiele Thermo-Kiefer QCLICK

Format 26 x 118 mm, Längen 300, 390, 420, 450 und 510 cm.

Stk. ab **26.09**



QLICK-Terrassendiele Thermo-Esche QCLICK

Format 21 x 118 mm, Längen 220 und 250 cm.

Stk. ab **36.41**



QLICK-Terrassendiele Kebony® Clear QCLICK

Format 22 x 118 mm, Längen 300, 360, 420 und 480 cm.

Stk. ab **61.47**

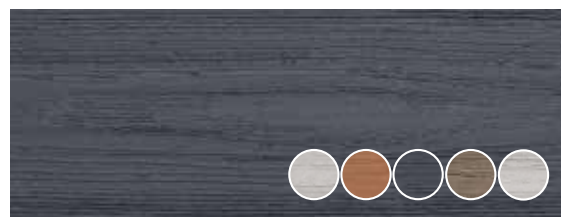

QLICK-Terrassendiele WPC Piazza QCLICK

in den Farben Grau, Zeder, Anthrazit, Eiche und Lichtgrau. Format 25 x 140 mm, Längen 400 und 500 cm.

Stk. ab **79.00**



 YouTube

Verlegung von Dielen mit Terraflex auf einer Alu-Unterkonstruktion



Befestigung von Terrassendielen

Die optimal aufeinander abgestimmten Produkte aus dem Terracon®-Terrassensystem bieten fachgerechte Lösungen für die unterschiedlichsten Aufbausituationen. Alle Befestigungsmittel sorgen für ein gleichmäßiges Verlegebild und garantieren den konstruktiven Holzschutz durch die Unterlüftung der Dielen. Die CLIP-Schienen mit Schraubkanal reduzieren beim Verschrauben von Terrassenflächen die Montagezeit der Beläge bis zu 30 % gegenüber herkömmlichen Aluminium-Schienen.

- gleichmäßiges Verlegebild
- konstruktiver Holzschutz durch Unterlüftung der Dielen
- optimale Lösungen für unterschiedliche Dielen und Aufbausituationen



Terrassenlager-Clip
Höhenverstellbarkeit 25-225 mm, gleicht Gefälle des Untergrundes bis zu 8 % aus

Stk. ab **5.59**



TWIXT-/BIG-Isostep
schnelle Verlegung durch Schraubkanal. Ideal für große Spannweiten. Dauerhafte Unterkonstruktion, Längen: 1900 mm und 4000 mm

Stk. ab **33.49**



KL-Kreuzverbinder
für das schnelle und problemlose Ausbilden einer verwindungssteifen Unterkonstruktion

Pak. ab **24.29**



SMART-Isostep
schnelle Verlegung durch Schraubkanal. Der Problemlöser für flache Aufbauten, Aufbauhöhe nur 23 mm, Längen: 1800 mm und 3600 mm

Stk. ab **31.69**



Terraflex
unsichtbare, schnelle Dielenmontage für Dielen mit Nut
30 Stk./Paket

Pak. ab **23.99**



Clipper
unsichtbare Befestigung für Dielen ohne Nut,
20 Stk./Paket

Pak. ab **28.59**



Terrafix
Distanzhalter für die sichtbare Dielenverschraubung,
50 Stk./Paket

Pak. ab **14.99**



Isopad
Verhinderung von Staunässe, Trittschall, 90 x 60 mm in den Stärken 3 mm, 8 mm, 20 mm,
24 Stk./Paket

Pak. ab **10.09**



Drainage- und Belüftungsprofil
Schutz vor Spritz- und Regenwasser, Unterlüftung des Terrassendecks, Breite 100 mm / 150 mm, Längen: 1900 mm / 3000 mm

Stk. ab **97.69**



YouTube

Verlegung von keramischen
Platten auf einer Alu-Unter-
konstruktion



Ein System
für ALLE
Beläge!

Verlegung von Terrassenplatten

Durch einen schnellen Aufbau der Terrasse mit höhenverstellbaren, patentierten Terrassenlagern und statisch belastbaren Alu-Schienen mit Schraubkanal ist ein zeit- und arbeitsaufwendiger Unterbau aus Schotter und Kies nicht nötig.

- ein Setzen einzelner Platten ist nicht möglich
- absolut ebenes und gleichmäßiges Verlegebild ohne Erhebungen und Stolperkanten
- Platten sind seitlich fixiert und können nicht verrutschen
- dauerhaft maßgenaue Fugen über die komplette Fläche



M-Fix / M-Fix SMART
sorgt für ein gleichmäßiges
Fugenbild (3mm) und eine
gedämmte, rutschfeste
Auflage, 30 Stk./Paket

Pak. ab **40.79**



S-Fix / S-Fix SMART
seitliche Fixierung bei der Verlegung
auf Isostep. Dauerhaft gleichmäßiges
Fugenbild, 10 Stk./Paket

Pak. ab **37.69**



Wand-Fix
für die Fixierung der letzten
Platten an der Stirnseite der
Unterkonstruktion,
50 Stk./Paket

Pak. ab **13.49**



Variable Seitenverkleidung
Aluminium strukturgepulvert,
gleicht Bodenebenenheiten aus.
Höhe 69-113 mm & 105-149 mm,
Längen: 1900 mm und 2990 mm

Stk. ab **175.09**





Multifunktionelles Verlegesystem – Eurotec Stone-System

Zahlreiche Möglichkeiten! Für alle gängigen Terrassenbeläge geeignet. Mit dem multifunktionellen Verlegesystem Stone-System von Eurotec reduziert sich der Aufwand für die Konstruktion einer Terrasse auf ein Minimum. Besonders praktisch ist, dass verschiedene Terrassenbeläge mit diesem System kombinierbar sind. Sie benötigen lediglich einen tragfähigen Untergrund, das Stone-System von Eurotec sowie die gewünschten Terrassenbeläge.

- besonders wirtschaftlich
- zeitsparende und unkomplizierte Montage
- Kombinationen aus Steinplatten mit z. B. Holz- oder WPC-Dielen möglich
- exaktes Fugenbild
- langlebig
- hohe, geprüfte Tragfähigkeit



YouTube

Für weitere Informationen zu dem Stone-System schauen Sie sich das Anwendungsvideo an.





Eurotec Verstellfüße BASE-Line

- einfache und schnelle Montage
- stufenlose Höhenjustierung
- beständig gegen Witterung, UV-Belastung, Insekten und Fäulnis
- geeignet für Unterkonstruktionen aus Aluminium und Holz
- vier unterschiedliche Größen erhältlich
- kombinierbar mit den BASE-Adaptern L, 32, 40 und 60
- Aufbauhöhen von 25 - 210 mm
- Tragfähigkeit von bis zu 2,2 kN/Fuß



Die Verstellfußreihe BASE-Line ist für Holz- und Alu-Unterkonstruktionen geeignet und in vier unterschiedlichen Größen erhältlich. Ganz nach dem Gedanken des Baukastensystems gibt es zu den Verstellfüßen passende BASE-Adapter. Standardmäßig wird der BASE-Verstellfuß mit je einem BASE-Adapter L und einer passenden Schraube geliefert.



1	BASE S	Aufbauhöhe 25 - 40 mm	(Art. 100000)	50 Stk.
2	BASE M	Aufbauhöhe 35 - 60 mm	(Art. 100001)	50 Stk.
3	BASE L	Aufbauhöhe 60 - 110 mm	(Art. 100002)	30 Stk.
4	BASE XL	Aufbauhöhe 110 - 210 mm	(Art. 100003)	20 Stk.
5	BASE-Adapter 32	Für Aluminiumprofile mit Click-System	(Art. 100004)	10 Stk.
6	BASE-Adapter 40	Für Aluminiumprofile mit Click-System	(Art. 100005)	10 Stk.
7	BASE-Adapter 60	Für Aluminiumprofile mit Click-System	(Art. 100006)	10 Stk.

Preise auf Anfrage.

Eurotec Verstellfüße Profi-Line mit Baukasten-System

Innovativ, universell, flexibel und anwenderfreundlich! Die Profi-Line Verstellfuß-Serie besteht aus sechs unterschiedlich hohen Verstellfüßen, welche durch Erweiterungsringe und Erweiterungsplatten in der Aufbauhöhe verändert werden können.



Preise auf Anfrage.

1	PRO XXS	Aufbauhöhe 10 - 15 mm	(Art. 954020)	50 Stk.
2	Erweiterungsplatte XXS	Aufbauhöhe 5 mm	(Art. 954021)	50 Stk.
3	PRO XS	Aufbauhöhe 22 - 30 mm	(Art. 954061)	20 Stk.
4	PRO S	Aufbauhöhe 30 - 53 mm	(Art. 946070)	10 Stk.
5	PRO M	Aufbauhöhe 53 - 82 mm	(Art. 946071)	10 Stk.
6	PRO L	Aufbauhöhe 70 - 117 mm	(Art. 946072)	10 Stk.
7	PRO XL	Aufbauhöhe 74 - 168 mm	(Art. 946079)	10 Stk.
8	Erweiterungsring + 4	Aufbauhöhe 40 mm	(Art. 946074)	10 Stk.
9	Erweiterungsring + 10	Aufbauhöhe 100 mm	(Art. 946073)	10 Stk.
10	L-Adapter	für Aluminium- oder Holzprofile	(Art. 946075)	10 Stk.
11	Stein-Adapter	für Steinplatten, 8 x 14 x 4 mm (Fugensteg)	(Art. 946078)	10 Stk.
12	Click-Adapter 40	für Aluminiumprofile mit Click-System	(Art. 946076)	10 Stk.
13	Click-Adapter 60	für Aluminiumprofile mit Click-System	(Art. 946077)	10 Stk.

- flexible Einsatzmöglichkeiten durch ein Baukastensystem bestehend aus sechs unterschiedlich hohen Grundfüßen, zwei Ringen zur Erweiterung der Höhe und vier Adaptern:
 - L-Adapter für Unterkonstruktionen aus Aluminium und Holz
 - Click-Adapter 40 für Alu-Systemprofil Eveco
 - Click-Adapter 60 für Alu-Systemprofil EVO/EVO Slim und Terrassen-Tragprofil HKP
 - Stein-Adapter zum Verlegen von Bodenplatten
- Grundaufbauhöhen von 10 - 168 mm
- weitere Höhen durch Erweiterungsringe sowie Erweiterungsplatte möglich
- hohe Tragfähigkeiten von bis zu 8,0 kN/Fuß



Aluminium-Systemprofile EVO

Die Aluminium-Systemprofile EVO sind eine der Alternativen zur Terrassenunterkonstruktion aus Holz:

- im Gegensatz zu Holzunterkonstruktionen sind die Profile formstabil und gerade
- klimabedingte Verwerfungen, Risse usw., wie sie beim Baustoff Holz naturgemäß auftreten, entfallen
- durch die spezielle Form wird ein Abscheren der Schrauben verhindert
- sowohl nicht sichtbare als auch sichtbare Befestigung möglich

1	Alu-Systemprofil EVO	Aluminium	H 40 x B 60 x L 2400 mm	(Art. 975621)	1 Stk.
			H 40 x B 60 x L 4000 mm	(Art. 975610)	1 Stk.
2	Alu-Systemprofil EVO Black Edition	Aluminium, schwarz	H 40 x B 60 x L 2400 mm	(Art. S975621)	1 Stk.
			H 40 x B 60 x L 4000 mm	(Art. S975610)	1 Stk.
3	Alu-Systemprofilverbinder EVO	Aluminium	H 24 x L 200 x B 50 mm	(Art. 975611)	10 Stk.
4	Eckverbinder EVO	Aluminium	H 40 x L 40 x B 25 mm	(Art. 975612-10)	10 Stk.
				(Art. 975612-200)	200 Stk.

Preise auf Anfrage.





Dista-Leiste 2.0

Die Terrassen-Unterkonstruktion aus Holz ist individuell für sichtbare oder nicht sichtbare Befestigungen von Terrassendielen geeignet. Die Dista-Leiste 2.0 ist für die sichtbare Befestigung von Terrassen bestens geeignet, sie wirkt als Abstandhalter und ermöglicht Bewegungsfreiheit zwischen Paneel und Unterkonstruktion. Gleichzeitig fördert sie die Luftzirkulation. Für die Verschraubung auf einer Holzunterkonstruktion werden normale Holzschrauben, z. B. Terrassotec-Schrauben, verwendet. Die Dista-Leiste 2.0 vermindert die Gefahr von abgescherten Schrauben. Wichtig: Bei Hart-/Tropenhölzern sollte immer vorgebohrt werden!

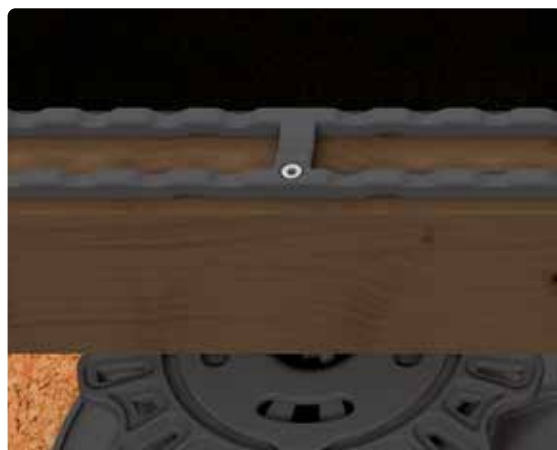

Dista-Leiste 2.0

Hartkunststoff, B 30 x L 700 x H 7 mm, 50 Stk./Paket.
Die Dista-Leiste 2.0 wird mit Terrassotec-Schrauben \varnothing 4 mm in den dafür vorgesehenen Bohrungen befestigt und fixiert (für eine Dista-Leiste 2.0 werden 5 Terrassotec-Schrauben benötigt). Die Dista-Leiste 2.0 ist 70 cm lang.
(Art. 944803)



Terrassotec-Schrauben

Edelstahl gehärtet, \varnothing 4 mm in verschiedenen Längen, 500 Stk./Paket.

4,0 x 40 mm, TX15 (Art. 905535)

4,0 x 50 mm, TX15 (Art. 905536)

4,0 x 60 mm, TX15 (Art. 905537)

Preise auf Anfrage.

Terrassengleiter

Auch der Terrassengleiter verhindert durch den entstehenden Abstand von 10 mm zwischen Unterkonstruktion und Terrassendielen ein Abscheren der Edelstahlschrauben für den Einsatz von quell- und schwindarmen Hölzern. Im Unterschied zur Dista-Leiste 2.0 werden hier jedoch die Dielen indirekt befestigt, d. h., dass auf der Terrassenoberfläche keine Schraubenköpfe sichtbar sind. Der Terrassengleiter erfüllt alle Kriterien für die Befestigung von Holz- aber auch WPC-Dielen.



Terrassengleiter

Für die nicht sichtbare Befestigung von Terrassendielen. Hartkunststoff, H 10 x L 190 x B 20 mm. 200 Stk./Paket. Bedarf 123 pro 10 m². (Art. 944830)



Terrassengleiter Mini

Für die nicht sichtbare Befestigung von Terrassendielen. Der Terrassengleiter Mini wird bei schmalen Terrassendielen von 90 bis 100 mm Breite eingesetzt. Hartkunststoff, H 10 x L 140 x B 14 mm. 200 Stk./Paket. Bedarf 200 pro 10 m². (Art. 944767)

Preise auf Anfrage.



T-Stick

Der T-Stick wird zwischen zwei Holzdielen eingesetzt und mit einer Stahlplatte in den Dielennuten befestigt. Das ergibt eine optisch schöne Holzoberfläche ohne sichtbare Schraubenköpfe. Der Dielenabstand wird automatisch durch den T-Stick eingehalten. Der Abstand von ca. 9 mm zur Unterkonstruktion erlaubt eine gute Unterlüftung, wodurch sich keine Staunässe bilden kann. Die Lebensdauer wird somit positiv beeinflusst. Bei Einhaltung der Verlegevorgaben von Eurotec ermöglicht der T-Stick ein leichtes Justieren der Dielen noch bevor diese fest verschraubt werden. Nach dem Verschrauben sitzen die Dielen absolut fest. Muss eine Diele ausgetauscht werden, ist das mit diesem System auch nach Fertigstellung der Terrasse noch möglich.

- verschraubte Dielen sind auch nach Fertigstellung der Terrasse einfach auszutauschen
- ein Nachjustieren von einzelnen Dielen ist jederzeit möglich
- festgeschraubt hat die Diele einen sicheren und festen Halt

Nur für bewegungsarme Hölzer und WPC geeignet.



T-Stick
Kunststoff, schwarz,
125 Stk./Paket.
(Art. 111857)

Preis auf Anfrage.

Arbeitsweise T-Stick – eine Holzterrasse ohne sichtbare Schraubenköpfe!



Beginnen Sie mit dem Terrassenwinkel oder StarterClip.



Ausrichten und Fixieren der nächsten Dielen, mit dem T-Stick die Verschraubung vornehmen, bis alle Dielen befestigt sind.



Die letzte Diele kann ebenfalls mit dem StarterClip befestigt werden.



Dieses Befestigungs-System ist ausschließlich für Terrassendielen mit seitlicher Nutung geeignet.



Entdecken Sie die Zukunft des Sichtschutzes

Der Solar-Fence vereint Privatsphäre und Nachhaltigkeit in einem eleganten Design. Genießen Sie die Ästhetik eines modernen Sichtschutzzauns, während Sie die Umwelt schützen. Dank hochwertiger bifazialer Photovoltaik-Module erzeugen Sie Ihren eigenen sauberen Strom und senken gleichzeitig Ihre Energiekosten. Eine platzsparende und äußerst effiziente Lösung, da auch bei Ost-/ Westausrichtungen hohe Stromerträge erzeugt werden.

- Bausatz: Ein bzw. zwei PV-Module, Aluminium Start- und Abschlussprofile und Zubehörbeutel
- hochwertige und leistungsstarke 430W PV-Module
- beidseitige Energieerzeugung
- höchste Widerstandsfähigkeit durch Glas-Glas Module
- platzsparende, senkrechte Montage
- einfachere Reinigung der PV-Module im Vergleich zu Dachanlagen
- Berechnungen und elektrische Arbeiten dürfen nur durch Fachpersonal erfolgen
- kombinierbar mit Osmo Sichtblenden



1	Grundelement 430 W	B 114 x H 178 cm	Photovoltaik	(BE 62615200)	549.90
2	Grundelement 860 W	B 230 x H 178 cm	Photovoltaik	(BE 62615300)	899.90
3	Aluminiumpfosten Typ E	B 9 x T 9 x H 200 cm	Aluminium, Anthrazit	(BE 63561600)	119.90
4	Nut-Klemmleiste für Aluminiumpfosten	B 2,1 x T 1,9 x H 200 cm	Aluminium, Anthrazit	(BE 66538000)	9.90
5	Nut-Abdeckleiste für Aluminiumpfosten	B 2,7 x T 0,4 x H 200 cm	Aluminium, Anthrazit	(BE 66529200)	7.90
6	Pfostenkappe inkl. Schrauben	B 12 x T 12 x H 2 cm	Aluminium, Anthrazit	(BE 67012500)	19.90
7	Pfostenanker zum Einbetonieren*	B 11 x T 11 x H 71 cm	Metall, feuerverzinkt	(BE 66523000)	39.90
8	Pfostenanker zum Aufschauben*	B 16 x T 16 x H 41 cm	Metall, feuerverzinkt	(BE 66523100)	37.90

* inkl. Pfostenbefestigung, ohne Bodenbefestigung

Anlagen unter 30 kWp sind vom Gesetzgeber von der Mehrwertsteuererhebung befreit

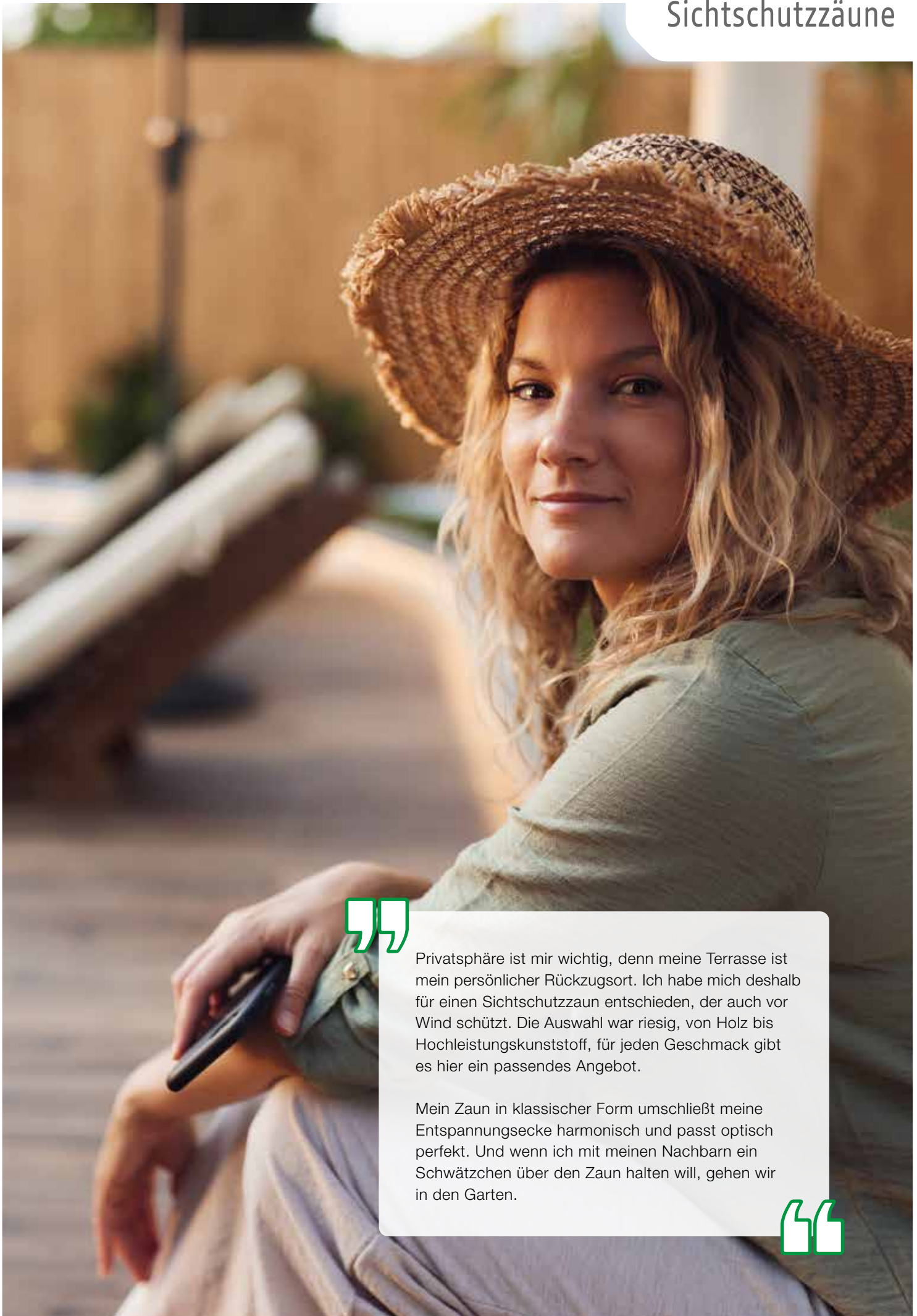

Privatsphäre ist mir wichtig, denn meine Terrasse ist mein persönlicher Rückzugsort. Ich habe mich deshalb für einen Sichtschutzzaun entschieden, der auch vor Wind schützt. Die Auswahl war riesig, von Holz bis Hochleistungskunststoff, für jeden Geschmack gibt es hier ein passendes Angebot.

Mein Zaun in klassischer Form umschließt meine Entspannungsecke harmonisch und passt optisch perfekt. Und wenn ich mit meinen Nachbarn ein Schwätzchen über den Zaun halten will, gehen wir in den Garten.



Tipp

Sichtschutzzaun mit H-Pfosten-träger im Boden verankern!

Zaunserie „Usedom“

Kiefer/Fichte, kesseldruckimprägniert, Rahmen ca. 45 x 65 mm. Lamellen strukturgehobelt. **Edelstahlgeklammert und -verschraubt.** Weitere Pfosten finden Sie auf Seite 70.



1	Grundelement gerade	ca. B 180 x H 180 cm	(ZL 884351)	79.99
2	Grundelement schmal	ca. B 90 x H 180 cm	(ZL 884356)	69.99
3	Abschlusselement groß	ca. B 90 x H 180/90 cm	(ZL 884357)	69.99
4	Grundelement niedrig	ca. B 180 x H 90 cm	(ZL 884355)	69.99
5	Einzeltür niedrig	ca. B 90 x H 90 cm	(ZL 884362)	129.00
6	Einzeltür hoch gerade	ca. B 90 x H 180 cm	(ZL 884360)	139.00
7	Pfosten mit Kopfrundung, gehobelt	ca. 9 x 9 x 95 cm	(ZL 887255)	9.99
8	Pfosten mit Kopfrundung, gehobelt	ca. 9 x 9 x 190 cm	(ZL 887258)	16.99



Zaunserie „Usedom“ farbig

Kiefer/Fichte, farbig lasiert, Rahmen ca. 45 x 65 mm. Lamellen strukturgehobelt. **Edelstahlgeklammert und -verschraubt.** Weitere Pfosten finden Sie auf Seite 70. Bitte beachten Sie unseren Hinweis Lasur und Farbe auf Seite 71.

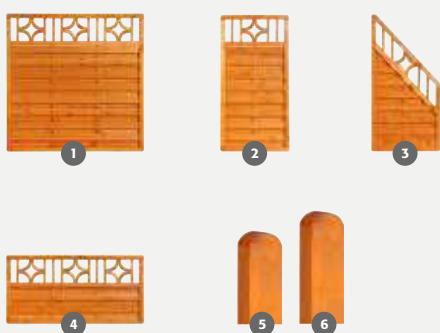

1	Grundelement gerade – farbig	ca. B 180 x H 180 cm	(ZL 884978)	89.99
2	Grundelement schmal – farbig	ca. B 90 x H 180 cm	(ZL 884979)	79.99
3	Abschlusselement groß – farbig	ca. B 90 x H 180/90 cm	(ZL 884980)	79.99
4	Grundelement niedrig – farbig	ca. B 180 x H 90 cm	(ZL 884784)	79.99
5	Pfosten mit Kopfrundung, gehobelt	ca. 9 x 9 x 100 cm	(ZL 887386)	16.99
6	Pfosten mit Kopfrundung, gehobelt	ca. 9 x 9 x 190 cm	(ZL 887387)	24.99



Zaunserie „Licata“

Kiefer/Fichte, pinienfarbig lasiert, Rahmen ca. 40 x 65 mm, Lamellen strukturgehobelt. **Edelstahlgeklammert und -verschraubt.** Weitere Pfosten finden Sie auf Seite 70. Beachten Sie unseren Hinweis Lasur und Farbe auf Seite 71.



1	Grundelement mit Rankgitter	ca. B 180 x H 180 cm	(ZL 884111)	69.99
2	Grundelement schmal mit Rankgitter	ca. B 90 x H 180 cm	(ZL 884115)	59.99
3	Abschlusselement mit Rankgitter	ca. B 90 x H 180/90 cm	(ZL 884116)	59.99
4	Pfosten mit Kopf- rundung, gehobelt	ca. 9 x 9 x 100 cm	(ZL 887386)	16.99
5	Pfosten mit Kopf- rundung, gehobelt	ca. 9 x 9 x 190 cm	(ZL 887387)	24.99



Zaunserie „Licata“

Kiefer/Fichte, 2-fach Grau lasiert, Rahmen ca. 40 x 65 mm, Lamellen strukturgehobelt. **Edelstahlgeklammert und -verschraubt.** Weitere Pfosten finden Sie auf Seite 70. Beachten Sie unseren Hinweis Lasur und Farbe auf Seite 71.

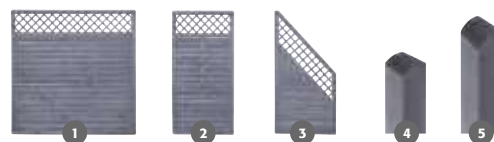

1	Grundelement mit Rankgitter	ca. B 180 x H 180 cm	(ZL 888494)	79.99
2	Grundelement schmal mit Rankgitter	ca. B 90 x H 180 cm	(ZL 888495)	69.99
3	Abschlusselement mit Rankgitter	ca. B 90 x H 180/90 cm	(ZL 888496)	69.99
4	Pfosten mit Kopf- rundung, gehobelt	ca. 9 x 9 x 100 cm	(ZL 889116)	17.99
5	Pfosten mit Kopf- rundung, gehobelt	ca. 9 x 9 x 190 cm	(ZL 889117)	27.99

Zaunserie „Rügen“

Kiefer/Fichte, kesseldruckimprägniert, Rahmen ca. 40 x 78 mm. Füllung aus Profilholz mit Nut und Feder, glatt gehobelt. **Edelstahlgeklammert und -verschraubt.** Weitere Pfosten finden Sie auf Seite 70.



1	Grundelement gerade	ca. B 180 x H 180 cm	(ZL 888126)	99.99
2	Grundelement schmal	ca. B 90 x H 180 cm	(ZL 888128)	89.99
3	Abschlusselement	ca. B 90 x H 180/90 cm	(ZL 888129)	89.99
4	Grundelement gerade mit Rankgitter	ca. B 180 x H 180 cm	(ZL 888130)	99.99
5	Grundelement schmal mit Rankgitter	ca. B 90 x H 180 cm	(ZL 888132)	89.99
6	Abschlusselement mit Rankgitter	ca. B 90 x H 180/90 cm	(ZL 888133)	89.99
7	Pfosten mit Kopfrundung, gehobelt	ca. 9 x 9 x 95 cm	(ZL 887255)	9.99
8	Pfosten mit Kopfrundung, gehobelt	ca. 9 x 9 x 190 cm	(ZL 887258)	16.99



Zaunserie „Bali“ Kiefer

Kiefer/Fichte, kesseldruckimprägniert lärchefarben, ca. 40 x 69 mm große Rhombusleisten, glatt gehobelt, **edelstahlgenagelt.** Weitere Pfosten finden Sie auf Seite 70.



1	Grundelement gerade	ca. B 180 x H 180 cm	(ZL 888585)	99.99
2	Grundelement schmal	ca. B 90 x H 180 cm	(ZL 888586)	89.99
3	Pfosten mit Kopfrundung, gehobelt	ca. 9 x 9 x 190 cm	(ZL 889141)	22.99



NEU

**Zaunserie „Xala“**

Lärche naturbelassen, Lamellen ca. 13 x 70 mm, glatt gehobelt, abwechselnd lange und kurze Lamellen. **Edelstahlgestiftet- und geklammert.** Weitere Pfosten finden Sie auf Seite 70.

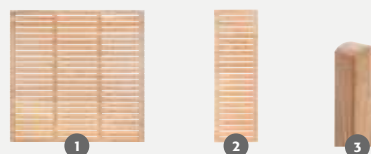

1	Grundelement gerade	ca. B 180 x H 180 cm	(ZL 888548)	99.99
2	Grundelement schmal	ca. B 60 x H 180 cm	(ZL 888549)	89.99
3	Pfosten mit Kopf- rundung, gehobelt	ca. 9 x 9 x 190 cm	(ZL 887583)	29.99

**Zaunserie „Bali“ Lärche**

Lärche naturbelassen, Lamellen ca. 24 x 77 mm, glatt gehobelt, **edelstahlverschraubt.** Weitere Pfosten finden Sie auf Seite 70.



1	Grundelement gerade	ca. B 180 x H 180 cm	(ZL 884303)	139.00
2	Grundelement schmal	ca. B 90 x H 180 cm	(ZL 884096)	119.00
3	Pfosten mit Kopf- rundung, gehobelt	ca. 9 x 9 x 190 cm	(ZL 887583)	29.99

**Zaunserie „Lanugo“**

Douglasie, bernsteinfarben lasiert, Rahmen ca. 40 x 68 mm, Lamellen glatt gehobelt. **Edelstahlgeklammert.** Weitere Pfosten finden Sie auf Seite 70. Bitte beachten Sie unseren Hinweis Lasur und Farbe auf Seite 71.

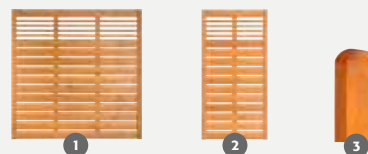

1	Grundelement gerade	ca. B 180 x H 180 cm	(ZL 888573)	149.00
2	Grundelement schmal	ca. B 90 x H 180 cm	(ZL 888574)	129.00
3	Pfosten mit Kopf- rundung, gehobelt	ca. 9 x 9 x 190 cm	(ZL 887182)	39.99

**Zaunserie „Danrik“**

Kiefer/Fichte, 2-fach silbergrau lasiert, Bretter ca. 14 x 118 mm. **Edelstahlgeklammert und -verschraubt.** Weitere Pfosten finden Sie auf Seite 70. Bitte beachten Sie unseren Hinweis Lasur und Farbe auf Seite 71.

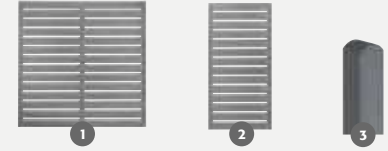

1	Grundelement	ca. B 180 x H 180 cm	(ZL 888550)	149.00
2	Grundelement schmal	ca. B 90 x H 180 cm	(ZL 888572)	129.00
3	Pfosten mit Kopf- rundung, gehobelt	ca. 9 x 9 x 190 cm	(ZL 889134)	39.99

Zaunserie „Ansar“

Kiefer/Fichte, 2-fach silbergrau lasiert, Rankgitter anthrazit, Rahmen ca. 40 x 68 mm. **Edelstahlgeklammert.** Weitere Pfosten finden Sie auf Seite 70. Bitte beachten Sie unseren Hinweis Lasur und Farbe auf Seite 71.

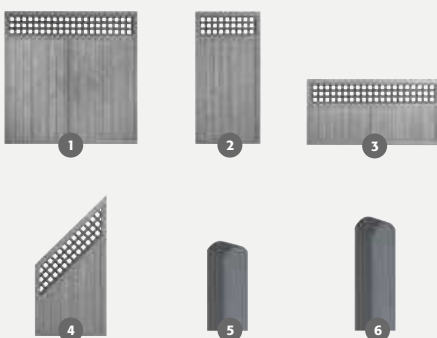

1	Grundelement gerade	ca. B 180 x H 180 cm	(ZL 888551)	179.00
2	Grundelement schmal	ca. B 90 x H 180 cm	(ZL 888552)	159.00
3	Grundelement niedrig	ca. B 180 x H 90 cm	(ZL 888553)	159.00
4	Abschlusselement	ca. B 90 x H 180/90 cm	(ZL 888554)	159.00
5	Pfosten mit Kopf- rundung, gehobelt	ca. 9 x 9 x 100 cm	(ZL 889133)	24.99
6	Pfosten mit Kopf- rundung, gehobelt	ca. 9 x 9 x 190 cm	(ZL 889134)	39.99



WUNDERWERK
est. 1964

**WUNDERWERK est. 1964 –
Zaunelement europäische Lärche**

Europäische Lärche naturbelassen, Profile auf zwei bzw. drei Halteleisten aufgeschraubt, **Verbindungsteile aus rostfreiem Edelstahl**. 22 Rhombusprofile 24 x 75 mm mit 30° Schräge und 3 Halteleisten 24 x 70 mm. Weitere Pfosten finden Sie auf Seite 70.



1	Grundelement	ca. B 179 x H 179 cm	(ZL 88400803)	199.00
2	Grundelement schmal	ca. B 89 x H 179 cm	(ZL 88400804)	129.00
3	Pfosten mit Kopf- rundung, gehobelt	ca. 9 x 9 x 190 cm	(ZL 887583)	29.99

**Besonders blickdicht
durch zwei zusätzliche
Rhombusprofile**



Bohlenzaun „Valas“ kesseldruckimprägniert

Bohlenzaun „Valas“

Kiefer/Fichte, kesseldruckimprägniert (kdi), oder pinienfarbig lasiert. Bohlen ca. 16 x 145 mm, mit gerundeten Köpfen. **Edelstahlgelnagelt**. Weitere Pfosten finden Sie auf Seite 70. Bitte beachten Sie unseren Hinweis Lasur und Farbe auf Seite 71.

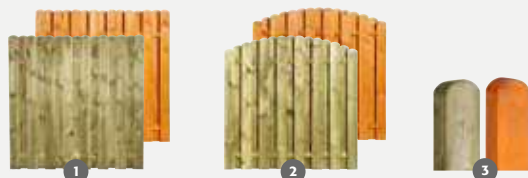

Bohlenzaun „Valas“ pinienfarbig lasiert

1	Zaunelement gerade	ca. B 180 x H 180 cm	kdi	(ZL 884212)	69.99
			pinienfarbig lasiert	(ZL 884781)	79.99
2	Zaunelement mit Rundbogen	ca. B 180 x H 180/160 cm	kdi	(ZL 884290)	69.99
			pinienfarbig lasiert	(ZL 884782)	79.99
3	Pfosten mit Kopf- rundung, gehobelt	ca. 9 x 9 x 190 cm	kdi	(ZL 887258)	16.99
			pinienfarbig lasiert	(ZL 887387)	24.99

Rankgitter

Kiefer/Fichte, kesseldruckimprägniert, Bausatz,
Rahmen ca. 45 x 45 mm. Maschenweite ca. 6 x 6 cm,
edelstahlgeklammert.

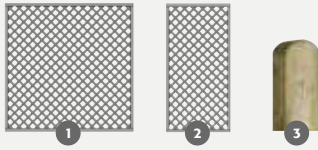

1	Rankgitter gerade	ca. B 180 x H 180 cm	(ZL 884397)	59.99
2	Rankgitter schmal	ca. B 90 x H 180 cm	(ZL 884398)	39.99
3	Pfosten mit Kopfrundung, gehobelt	ca. 9 x 9 x 190 cm	(ZL 887258)	16.99

**Bohlenzaun „Lärche rustikal“**

Lärche naturbelassen, Bohlen sägerau, unbesäumt, fallende Dimension,
ca. 15 – 20 x 110 – 200 mm, Riegel glatt gesägt, **edelstahlverschraubt.**
Weitere Pfosten finden Sie auf Seite 70.

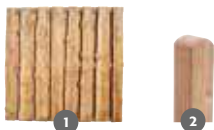

1	Zaunelement gerade	ca. B 180 x H 180 cm	(ZL 885378)	99.99
2	Pfosten mit Kopfrundung, gehobelt	ca. 9 x 9 x 190 cm	(ZL 887583)	29.99



Dichtzaun Lärchenton

Kiefer/Fichte, kesseldruckimprägniert lärche-farben, Rahmen ca. 42 x 42 mm Lamellen strukturgehobelt. **Edelstahlgeklammert und -verschraubt.** Weitere Pfosten finden Sie auf Seite 70.

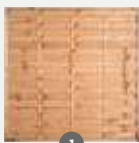

1



2



3

1	Grundelement	ca. B 180 x H 180 cm	(ZL 888575)	59.99
2	Grundelement schmal	ca. B 100 x H 180 cm	(ZL 888576)	54.99
3	Pfosten mit Kopf-rundung, gehobelt	ca. 9 x 9 x 190 cm	(ZL 889141)	22.99

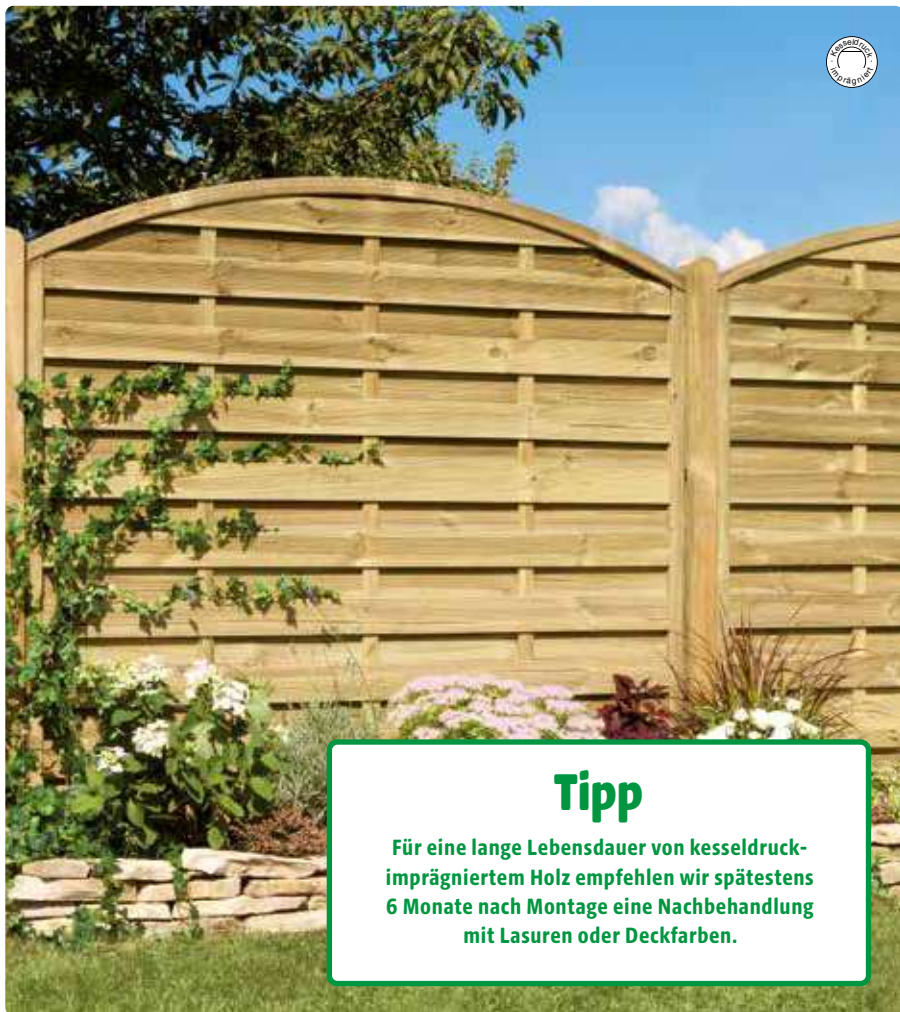

Dichtzaun

Kiefer, kesseldruckimprägniert, Rahmen ca. 42 x 42 mm (Rahmen Einzeltür ca. 42 x 90 mm), Lamellen strukturgehobelt. **Edelstahlgeklammert und -verschraubt.** Passende Pfosten finden Sie auf Seite 70.

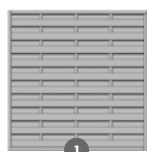

1



2



3



4



5

Tip

Für eine lange Lebensdauer von kesseldruckimprägniertem Holz empfehlen wir spätestens 6 Monate nach Montage eine Nachbehandlung mit Lasuren oder Deckfarben.

1	Dichtzaun gerade	ca. B 180 x H 180 cm	(ZL 884323)	49.99
2	Dichtzaun schmal	ca. B 100 x H 180 cm	(ZL 884319)	44.99
3	Dichtzaun mit Rundbogen	ca. B 180 x H 180/159 cm	(ZL 884432)	59.99
4	Dichtzaun schmal mit Rundbogen	ca. B 100 x H 180/159 cm	(ZL 884433)	54.99
5	Dichtzaun Einzeltür	ca. B 100 x H 180 cm	(ZL 884415)	99.99

Weidenzaun

Weide geölt. Mit seitlichem, Braun gebeiztem Holzrahmen, ca. 24 x 48 mm. Weitere Pfosten finden Sie auf Seite 70. (Elemente mit naturbelassenen Lärchenpfosten montiert.)



1	Grundelement	ca. B 120 x H 180 cm (ZL 884123)	49.99
2	Pfosten mit Kopf- rundung, gehobelt	ca. 9 x 9 x 190 cm (ZL 887583)	29.99

**Zaunserie „Weide“**

Weide geölt. Mit umlaufendem, Braun gebeiztem Holzrahmen, ca. 35 x 44 mm. Weitere Pfosten finden Sie auf Seite 70. (Elemente mit naturbelassenen Lärchenpfosten montiert.)



1	Element	ca. B 120 x H 180 cm (ZL 884124)	69.99
2	Pfosten mit Kopf- rundung, gehobelt	ca. 9 x 9 x 190 cm (ZL 887583)	29.99

Weidenparavent

Weide geölt, mit seitlichem, Braun gebeizten Holzrahmen. Bestehend aus drei mit Scharnieren befestigten Elementen. Ca. B (3x) 60 x H 180 cm (ZL 888571)

99.99

Holzzaun-Montage



Bohren Sie die Kanäle für die Maschinenschrauben anhand Ihrer vorab markierten Punkte waagrecht und gerade von Loch- zu Lochbohrung des H-Pfostenträgers. Verwenden Sie für die Montage der H-Pfostenträger am Pfosten die passenden Maschinenschrauben, z. B. M 10 x 110 oder M 10 x 120 mm für 91 mm H-Pfostenträger. Setzen Sie unter den Kopf von Schraube und Mutter eine passende Unterlegscheibe. Der Pfosten muss im H-Anker so gesetzt werden, dass mindestens 5 cm Luft zum Bodenniveau vorliegt. So kann das Holz keine Staunässe von unten aufnehmen. Die Zaun-elemente benötigen ein um 2 cm höheres lichtet Maß zwischen den Pfosten als das tatsächliche Zaunaußenmaß. Daher kontrollieren Sie bitte die effektive Breite vor dem Setzen der Pfosten und passen entsprechend an. Beispiel: 180 cm effektive Zaunbreite = 182 cm notwendiger lichter Pfostenabstand.



Als Montagehilfe mindestens 2 Latten am Pfostenende fest verschrauben. Legen Sie nun zwei Unterleghölzer unter, damit Sie Ihren gewünschten Abstand zwischen Erdboden und Pfosten erhalten. Setzen Sie den Pfosten inkl. Träger in das zuvor ausgehobene Fundamentloch (wir empfehlen eine Größe von 35 x 35 cm und 80 cm Tiefe).



Diagonale Latten helfen Ihnen, den Pfosten exakt in Höhe und Lot auszurichten. Fixieren Sie diese entweder mit einer Schraubzwinge oder mit Schrauben. Durch den Einsatz einer Spannschnur erreichen Sie, dass alle zu setzenden Pfosten in einer Flucht und gerade stehen. Anschließend füllen Sie das Fundamentloch mit Beton. Empfehlenswert ist B25 Fertigbeton, der vorab gründlich angerührt wird.



Mit einer Wasserwaage kontrollieren Sie, ob die Pfosten im Lot stehen. Korrekturen sind solange möglich, bis der Beton abbindet. Achten Sie daher auf die angegebenen Fixierzeiten auf der Verpackung. Entfernen Sie die Stützen und Hilfsmittel erst nach dem Aushärten des Betons. Erst jetzt können Sie mit dem Anschrauben der Zaunelemente beginnen.



Bestimmen Sie die Position der Zaunhalter. Wir empfehlen einen Abstand von der Ober- und Unterseite des Elements von ca. 8–12 cm. Das Zaunfeld sollte mindestens 5 cm Bodenfreiheit aufweisen. Damit wird die Haltbarkeit vom Holz verlängert und die Oberflächenoptik bleibt länger erhalten. Grundsätzlich werden 4 Elementhalter pro Zaunfeld benötigt. Bei starken Windlasten über freie Flächen oder in höheren Windlastzonen sind weitere Elementhalter zu empfehlen. Halten Sie je nach Stückzahl gleichmäßige Abstände ein. Bohren Sie die Schraublöcher vor, um unnötige Risse und Absplinterungen im Holz zu vermeiden.



Setzen Sie nun die Zaunelemente ein und fixieren diese, nachdem Sie die Schraublöcher vorgebohrt haben. Mit zwei Personen ist diese Arbeit, auch ohne Unterlegholz, einfacher zu meistern. Achten Sie auf den gleichmäßigen Pfosten-/Zaunelementabstand von 1 cm, eine gleichmäßige Höhe und die passende Flucht der Zaunfelder.

Info

Die sichere Bodenbefestigung ist wichtig:

Zaunelemente sind massiv und sollten Windlasten und anderem Druck viele Jahre standhalten. Sorgen Sie deshalb für eine sichere, stabile Bodenbefestigung.

Wir empfehlen Ihnen die Positionen 1 oder 2, je nach Untergrund. Die langen Schenkel nehmen die Lasten auf und sorgen für sicheren Halt. Einschlagbodenhülsen (5) und Aufschraubhülsen (6) sind statisch nicht ausreichend.



1 für Verbindungs- und Eckpfosten



2 für Eckpfosten



4 für Höhen bis max. 90 cm



5



Sichtblende „Rhombus“

Rhombische Profile erfreuen sich an der Hausfassade einer großen Beliebtheit. Sie passen ideal in die moderne Baukultur und sind dabei ein absoluter Hingucker. Die lichtdurchlässige Anordnung der besonders massiven Profile lässt je nach Blickwinkel mal mehr oder weniger Blicke zu.

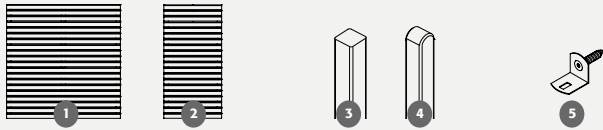

1 Grundelement	ca. B 179 x H 179 cm	Lärche naturbelassen Fichte, endbehandelt	(BE 62576200) (BE 62580801)	189.90 259.90
2 Grundelement	ca. B 89 x H 179 cm	Lärche naturbelassen Fichte, endbehandelt	(BE 62576100) (BE 62580701)	109.90 159.90
3 Pfosten glatt	ca. B 9 x T 9 x H 200 cm	Lärche naturbelassen	(BE 63520800)	33.90
4 Pfosten glatt	ca. B 9 x T 9 x H 195 cm	Lärche naturbelassen	(BE 63520700)	39.90
5 Zubehör	Elementhalter 4,8 x 32 mm (4 Stk.)	Metall, feuerverzinkt Edelstahl	(BE 66504600) (BE 66504500)	5.40 12.90



Rhombus, Lärche naturbelassen in Kombination mit Gabionen



Trio, Thermoholz Kiefer

Sichtblende „Trio“

Die feingliedrigen Profile dieser Sichtblende werden vertikal verbaut, was zu einem ansprechenden Höhen- und Tiefenspiel führt. Die Kombination aus anthrazitfarbigen Aluminiumprofilen und thermisch behandeltem Kiefernholz verleiht der Sichtblende eine attraktive Optik, die sicherlich ins Auge fällt.

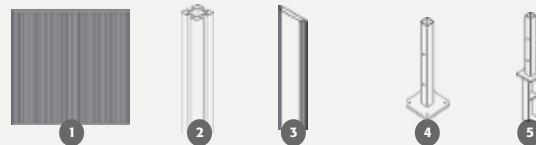

1 Grundelement	ca. B 180 x H 180 cm	Thermoholz Kiefer	(BE 62614500)	359.90
2 Aluminiumpfosten Typ B	ca. B 9 x T 9 x H 200 cm	Aluminium, Anthrazit	(BE 63557300)	114.90
3 Nut-Abdeckleiste für Aluminiumpfosten Typ B	ca. B 2,7 x T 0,4 x H 200 cm	Aluminium, Anthrazit	(BE 66529200)	7.90
4 Pfostenanker zum Aufschrauben	B 16 x T 16 x H 41 cm	Metall, feuerverzinkt	(BE 66523100)	37.90
5 Pfostenanker zum Einbetonieren	B 11 x T 11 x H 71 cm	Metall, feuerverzinkt	(BE 66523000)	39.90

Ihre Farbwahl
endbehandelt
mit Langzeit-
schutz:

Weiß 01
deckende Farbe

Anthrazit 96
deckende Farbe



Trio, Thermoholz Kiefer



Steckzaunsystem Schleswig, Douglasie unbehandelt

Steckzaunsystem „Schleswig“

Douglasie unbehandelt, Einzelmaterial bestehend aus Steckzaunbrettern, Abdeckbohle und genuteten Modulpfosten.



Online
Sichtschutz-
Planung unter
scheerer.de



1	Bohle	ca. 2,8 x 14,5 cm, L 200 cm	Douglasie unbehandelt	(Art.Nr. 54922D)	15.95
2	Abdeckbohle gerundet	ca. 4 x 14 cm, L 225 cm	Douglasie unbehandelt	(Art.Nr. 54325D)	34.95
3	C-Pfosten	ca. 9 x 9 cm, L 190 cm	Douglasie unbehandelt	(Art.Nr. 41619DC)	42.50

Zaunserie „Borkum“

Douglasie unbehandelt oder 2-schichtig transparent lasiert in den Farbtönen Cremeweiß .1, Cappuccino .2, Kiefer .3, Mahagoni .4, Tannengrün .5, Schwedenrot .6, Walnuss .7, Felsgrau .8 und Graphitgrau .9. Lamellen 1,5 x 10 cm auf 2 x 10 cm senkrechten Riegeln, edelstahlverschraubt, markante Abdeckleiste.

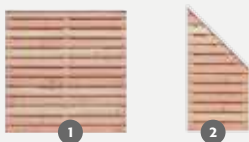

1	Grundelement ca. B 178,5 x H 181 cm	Douglasie (Art. 17718D) Lasur (Art. 17718D.*)	245.00 335.00
2	Schrägelement rechts ca. B 88,5 x H 91 / 181 cm	Douglasie (Art. 17709DR) Lasur (Art. 17709DR.*)	149.00 219.00
3	Pergola „Heidmark“ ca. B 460 x H 230 cm	Douglasie (Art. 13146D) Lasur (Art. 13146D.*)	349.00 559.00
4	Rundkopf-Pfosten ca. 9 x 9 cm, L 110 cm	Douglasie (Art. 41211D) Lasur (Art. 41211D.*)	25.95 44.95

* Bei Bestellung bitte Farbnummer angeben.



Borkum, Douglasie im Farbton Kiefer .3 lasiert mit Pergola „Heidmark“ im Farbton Mahagoni .4 lasiert

Holzpfosten: unentbehrlich, standfest, sicher

... und natürlich immer passend zu unseren Zaunserien – damit alles perfekt ist! Beachten Sie auch unseren Hinweis Lasur und Farbe auf der nebenstehenden Seite.



Vierkantpfosten Stumpf

Kiefer/Fichte, kesseldruckimprägniert, gehobelt.



ca. 7 x 7 x 180 cm lang (ZL 887219)	9.99	lfdm. 5.55
ca. 7 x 7 x 210 cm lang (ZL 887218)	11.99	lfdm. 5.71
ca. 7 x 7 x 240 cm lang (ZL 887217)	13.99	lfdm. 5.83
ca. 9 x 9 x 180 cm lang (ZL 887198)	13.99	lfdm. 7.77
ca. 9 x 9 x 210 cm lang (ZL 887199)	15.99	lfdm. 7.61
ca. 9 x 9 x 240 cm lang (ZL 887210)	17.99	lfdm. 7.50
ca. 9 x 9 x 270 cm lang (ZL 887211)	19.99	lfdm. 7.40
ca. 9 x 9 x 300 cm lang (ZL 887212)	24.99	lfdm. 8.33



Tipp

Ab einer Zaunhöhe von 150 cm raten wir dringend, H-Pfostenträger bei der Montage zu verwenden, da die Windbelastung bei der Größe der Fläche für die Einschlagbodenhülsen zu hoch ist und sie nicht die erforderliche Standfestigkeit aufweisen. Bei ungünstigen Windverhältnissen kann die Zaunanlage kippen!



Vierkantpfosten mit Kopfrundung

Kiefer/Fichte, kesseldruckimprägniert, gehobelt.



ca. 7 x 7 x 190 cm lang (ZL 889140)	12.99	lfdm. 6.84
ca. 9 x 9 x 95 cm lang (ZL 887255)	9.99	lfdm. 10.52
ca. 9 x 9 x 120 cm lang (ZL 887256)	11.99	lfdm. 9.99
ca. 9 x 9 x 150 cm lang (ZL 887257)	13.99	lfdm. 9.33
ca. 9 x 9 x 190 cm lang (ZL 887258)	16.99	lfdm. 8.94



Pfosten für Dichtzaun Lärchenton

Kiefer/Fichte, kdi-lärchenfarben, gehobelt, mit Kopfrundung.



ca. 9 x 9 x 190 cm lang (ZL 889141)	22.99	lfdm. 12.10
-------------------------------------	--------------	-------------



Pfosten für Zaunserie „Licata“, „Usedom farbig“, und „Valas farbig“

Kiefer, pinienfarbig lasiert, gehobelt, mit Kopfrundung.

ca. 9 x 9 x 100 cm lang (ZL 887386)	16.99	lfdm. 16.99
ca. 9 x 9 x 190 cm lang (ZL 887387)	24.99	lfdm. 13.15



Lärchen-Vierkantpfosten für Zaunserie „Bali“, „Rantum“, „Sanam“, „Xala“ und Bohlenzaun „Lärche rustikal“
Lärchenholz, vierseitig glatt gehobelt, Kanten gefast, naturbelassen.

ca. 9 x 9 x 95 cm lang (ZL 889069)	19.99	lfdm. 21.04
ca. 9 x 9 x 190 cm lang (ZL 887583)	29.99	lfdm. 15.78



Pfosten für Zaunserie „Licata“ Grau lasiert
2-fach Grau lasiert, mit Kopfrundung.

ca. 9 x 9 x 100 cm lang (ZL 889116)	17.99	lfdm. 17.99
ca. 9 x 9 x 190 cm lang (ZL 889117)	27.99	lfdm. 14.20

Info

Lasur und Farbe

Damit Sie lange Freude an unseren farbig lasierten Zäunen haben, sollten Sie zeitnah nachstreichen. Dies sollte bestenfalls direkt nach der Montage erledigt werden, spätestens jedoch – je nach Jahreszeit und Witterung – nach 3 bis 6 Monaten. Wir empfehlen dafür Lasuren oder Deckfarben aus unserem Markt. Wir bieten unsere Reinholzprodukte naturbelassen, druckimprägniert oder farbig vorbehandelt an. Unser geschultes Fachpersonal berät Sie gerne direkt beim Kauf der Zäune bei der Auswahl der passenden Pflegematerialien.

Für das Streichen haben wir einige praktische Tipps zusammengestellt:

Material: Anstrichstoffe, die auf Lösungsmitteln basieren, können mit einem Pinsel mit Naturborsten gestrichen werden. Solche, die mit Wasser verdünnt werden, hingegen mit Kunststoff-Borsten. Diese beiden Mittel sollten Sie NICHT mischen, um Schäden und mangelhafte Streichergebnisse zu vermeiden.

Vorbereitung: Rühren Sie die Farbe vom Boden des Behälters beginnend gründlich durch. Die Lasur kann je nach Holz unterschiedliche Endfarben annehmen, testen Sie sie daher an einer unauffälligen Stelle des Holzes und beobachten Sie die Farbtonentwicklung.

Streichen: Um Materialansammlungen zu vermeiden, sollten Sie den Pinsel immer nur halb in die Lasur eintauchen. So erhalten Sie ein gleichmäßiges Streichbild.

Holzbehandlung: Schleifen Sie nach dem ersten Grundanstrich die Holzflächen mit feiner Körnung leicht ab. Dies sollte in Faserrichtung erfolgen. Damit werden nach dem ersten Anstrich die hochgestellten Holzfasern wieder geglättet.

**Hobelware**

Kiefer, kesseldruckimprägniert, gehobelt.



- | | | |
|---|--------------|------------|
| ca. 60 x 60 x 3000 mm (32 ZL 887026) | 17.99 | lfdm. 5.99 |
| ca. 45 x 90 x 3000 mm (30 ZL 887025) | 17.99 | lfdm. 5.99 |
| ca. 24 x 155 x 3000 mm (36 ZL 887071) | 14.99 | lfdm. 4.99 |
| ca. 22,5 x 90 x 3000 mm (50 ZL 887021) | 9.99 | lfdm. 3.33 |
| ca. 22,5 x 45 x 3000 mm (100 ZL 887020) | 4.99 | lfdm. 1.66 |

Latte

Kiefer/Fichte, kesseldruckimprägniert, sägerau.

- | | | |
|---------------------------------------|-------------|------------|
| ca. 38 x 58 x 3000 mm (120 ZL 887434) | 6.99 | lfdm. 2.33 |
|---------------------------------------|-------------|------------|

Douglasien-Gartenbauholz

Douglasienholz, vierseitig glatt gehobelt, Kanten gefast, naturbelassen.

- | | | |
|--------------------------------------|--------------|------------|
| ca. 70 x 70 x 3000 mm (48 ZL 887465) | 21.99 | lfdm. 7.33 |
|--------------------------------------|--------------|------------|

Rhombusprofil

Douglasie, naturbelassen, vierseitig glatt gehobelt, Kanten gerundet.

- | | | |
|-----------------------------------|-------------|------------|
| ca. 24 x 68 x 2000 mm (ZL 889142) | 5.98 | lfdm. 2.99 |
| ca. 24 x 68 x 3000 mm (ZL 889143) | 8.97 | lfdm. 2.99 |

Praktisch – der Gartenbaukasten

Ein vielseitiges Programm zum Selbermachen – für Do-it-yourself-Gartenspaß. Es umfasst eine große Auswahl an Kanthölzern, Brettern und Latten. Mit etwas Geschick entstehen daraus Blumenkübel, Gartenmöbel, Kinderspielgeräte, Pergolen, Zäune und vieles mehr. Die Abmessungen sind so gewählt, dass alle Hölzer in den Breiten und Höhen optimal miteinander zu kombinieren sind.

Trauen Sie sich und setzen Sie Ihre Gartenholzideen in die Tat um. Das Material dazu haben wir in einer großen Auswahl für Sie.



Rhombusprofil Douglasie

**WPC-Bohlenzaun „Dius“**

Bohlen aus WPC, ca. 9 x 115 mm, im Farbton Anthrazit, Riegel aus Aluminium blank anodisiert, ca. 14 x 70 mm, **edelstahlverschraubt**. Zaunmontage nur mit dem „Dius“-Alu-Zubehör zulässig. **Nicht ständig im Programm.**



1	Grundelement gerade* ca. B 180 x H 180 cm	(ZL 888479)	79.99
2	Aluminium-T-Beschlag, blank 6er-Set, für verdeckte Montage, inkl. Schrauben	(ZL 888481)	12.99
3	Alu-Pfosten mit PVC-Kern, ca. 6,8 x 6,8 x 185 cm, zum Aufschrauben	Alu blank (888483) Anthrazit (888485)	39.99
3	Alu-Pfosten mit PVC-Kern, ca. 6,8 x 6,8 x 265 cm, zum Einbetonieren	Alu blank (888484) Anthrazit (888486)	49.99

* Für die Montage eines Zaunfeldes sind sechs Aluminium-T-Beschläge erforderlich. Die Zaunelemente können nur mit dem Riegel quer montiert werden. Beachten Sie zwingend die Montageanleitung!

**WPC-Bohlenzaun „Alexos“**

Bohlen aus WPC im Farbton Anthrazit, Riegel aus Aluminium blank, **edelstahlverschraubt**. Zaunmontage nur mit dem „Alexos“-Alu-Zubehör zulässig. **Nicht ständig im Programm.**

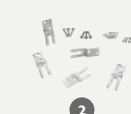

1	Grundelement gerade* ca. B 180 x H 180 cm	(ZL 888480)	169.00
2	Befestigungs-Set Alu blank 6er-Set, Befestigungsset, inkl. Schrauben	(ZL 888482)	12.99
3	Alu-Pfosten mit PVC-Kern, ca. 6,8 x 6,8 x 185 cm, zum Aufschrauben	Alu blank (888483) Anthrazit (888485)	39.99
3	Alu-Pfosten mit PVC-Kern, ca. 6,8 x 6,8 x 265 cm, zum Einbetonieren	Alu blank (888484) Anthrazit (888486)	49.99

* Für die Montage eines Zaunfeldes sind sechs Zaunhalter erforderlich. Beachten Sie zwingend die Montageanleitung!





„Ibiza“ Alu, Bicolor Weiß/blank

NEU

WPC-Bohlenzaun „Ibiza“ Alu

Bohlen aus WPC, ca. 9 x 115 mm, im Farbton Anthrazit, Braun oder Bicolor Weiß/blank, Riegel aus Aluminium blank anodisiert, ca. 13 x 70 mm, **edelstahlverschraubt. Nicht ständig im Programm.**



1	Grundelement* ca. B 180 x H 180 cm	Anthrazit Braun Bicolor Weiß/blank	(ZL 888454) (ZL 888455) (ZL 888590)	99.99
2	Zwischenelement* ca. B 90 x H 180 cm	Anthrazit Braun Bicolor Weiß/blank	(ZL 88400665) (ZL 88400667) (ZL 888591)	89.99
3	Abschlusselement* ca. B 90 x H 180/90 cm	Anthrazit Braun Bicolor Weiß/blank	(ZL 88400666) (ZL 88400668) (ZL 888592)	89.99
4	Alu-Pfosten mit Holzkern/Kunststoffkern ca. 6,8 x 6,8 x 185 cm	Anthrazit Braun Alu blank	(ZL 887927) (ZL 887929) (ZL 887463)	39.99
5	Alu-Pfosten mit Holzkern/Kunststoffkern ca. 6,8 x 6,8 x 265 cm, zum Einbetonieren	Anthrazit Braun Alu blank	(ZL 887928) (ZL 887930) (ZL 887318)	49.99
6	Aluminium T-Beschlagset 8er-Set, für verdeckte Montage, inkl. Schrauben	Anthrazit Braun Alu blank	(ZL 887933) (ZL 887934) (ZL 889103)	19.99
7	Pfostenträger Für Pfosten 185 cm	ca. 8 x 16 x 30 cm, feuerverzinkt, zum Aufschrauben	(ZL 887937)	19.99

* Zaunmontage nur mit dem „Ibiza“-Alu-Zubehör zulässig.
Für die Montage eines Zaunfeldes sind 8 Aluminium-T-Beschläge erforderlich. Die Zaunelemente können nur mit dem Riegel quer montiert werden. Beachten Sie zwingend die Montageanleitung!

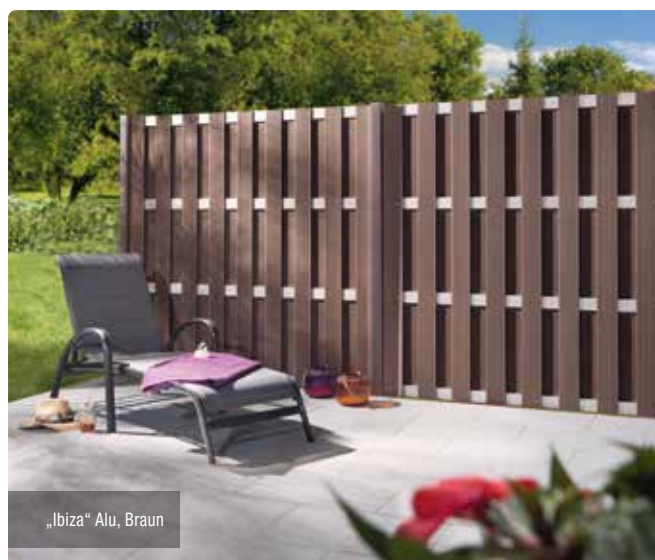

„Ibiza“ Alu, Braun

Info**Was ist WPC?**

Wood Plastic Composite = Holz-Kunststoff-Gemisch sieht echtem Holz sehr ähnlich, ist aber viel wetterresistenter und daher ideal im Außenbereich einsetzbar.

- Verbundwerkstoff aus Holzpartikeln, Kunststoff und Additiven (Zusätzen)
- UV-beständig und lange farbtensiv
- reduzierte Feuchtigkeitsaufnahme und wasserabweisend
- sehr resistent gegen Pilz- und Insektenbefall
- splitter- und astfrei
- glatte Oberfläche
- besonders pflegeleicht
- coextrudiertes WPC ist zudem mit einer extra Schutzschicht ausgestattet, die oft mit einer täuschend echten Holzmaserung versehen wird

WPC-Bohlenzaun „Ibiza“ Alu

Bohlen aus WPC, ca. 9 x 115 mm, im Farbton Anthrazit, Braun oder Bicolor Weiß/Anthrazit, Riegel aus Aluminium pulverbeschichtet, ca. 13 x 70 mm, **edelstahlverschraubt. Nicht ständig im Programm.**

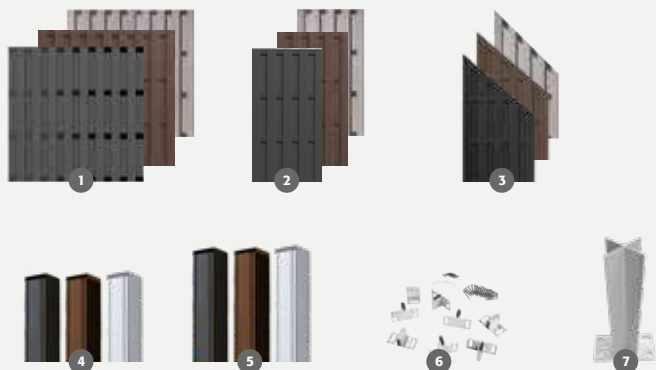

1	Grundelement* ca. B 180 x H 180 cm	Anthrazit Braun Bicolor Weiß/Anthrazit	(ZL 887634) (ZL 885383) (ZL 888587)	99.99
2	Zwischenelement* ca. B 90 x H 180 cm	Anthrazit Braun Bicolor Weiß/Anthrazit	(ZL 88400223) (ZL 88400225) (ZL 888588)	89.99
3	Abschlusselement* ca. B 90 x H 180/90 cm	Anthrazit Braun Bicolor Weiß/Anthrazit	(ZL 88400224) (ZL 88400226) (ZL 888589)	89.99
4	Alu-Pfosten mit Holzkern/Kunststoffkern ca. 6,8 x 6,8 x 185 cm	Anthrazit Braun Alu blank	(ZL 887927) (ZL 887929) (ZL 887463)	39.99
5	Alu-Pfosten mit Holzkern/Kunststoffkern ca. 6,8 x 6,8 x 265 cm, zum Einbetonieren	Anthrazit Braun Alu blank	(ZL 887928) (ZL 887930) (ZL 887318)	49.99
6	Aluminium T-Beschlagset 8er-Set, für verdeckte Montage, inkl. Schrauben	Anthrazit Braun Alu blank	(ZL 887933) (ZL 887934) (ZL 889103)	19.99
7	Pfostenträger Für Pfosten 185 cm	ca. 8 x 16 x 30 cm, feuerverzinkt, zum Aufschrauben	(ZL 887937)	19.99

* Zaunmontage nur mit dem „Ibiza“-Alu-Zubehör zulässig.

Für die Montage eines Zaunfeldes sind 8 Aluminium-T-Beschläge erforderlich. Die Zaunelemente können nur mit dem Riegel quer montiert werden. Beachten Sie zwingend die Montageanleitung!



„Ibiza“ Alu, Bicolor Weiß/Anthrazit

NEU



„Ibiza“, Alu Anthrazit



„Ibiza“, Alu Braun



NEU

Aluminium-Rhombuszaun „Katepos“

Leisten aus Aluminium im Farbton Anthrazit. Leistenhöhe ca. 75 mm, ca. 20 mm stark. Flexibles Baukastensystem zum Erstellen von Sichtschutzwänden. Leisten-Set, ca. B 179 x H 90 cm, 20 mm stark. **Nicht ständig im Programm.** Notwendiges Zubehör finden Sie auf Seite 77.

12er-Leisten-Set,
Leistenhöhe ca. 75 mm
(ZL 888600)

149.00

Rechenbeispiel:
Preis für ein Element, ca. 180 x 180 cm
(2 Zaunfeld-Sets) **298.00**



Flexi Fence „Turino“

Bohlen aus WPC im Farbton Anthrazit, Steingrau, Braun, Bicolor Weiß oder Bicolor Braun. Flexibles Baukastensystem zum Erstellen von Sichtschutzwänden. **Nicht ständig im Programm.** Passendes Zubehör finden Sie auf Seite 77.

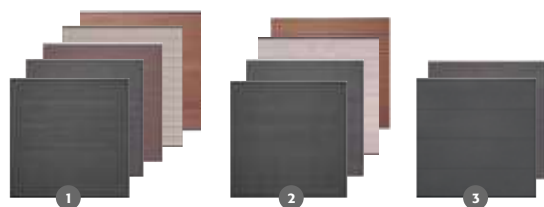

1	6er-Bohlenset*	ca. 179 x 90 cm, 20 mm stark Bohle ca. H 150 mm	Anthrazit (ZL 888456) Steingrau (ZL 888035) Braun (ZL 888457) Bicolor Weiß (ZL 885385) Bicolor Braun (ZL 888558)	79.99
2	3er-Bohlenset*	ca. 179 x 90 cm, 20 mm stark Bohle ca. H 300 mm	Anthrazit (ZL 888458) Steingrau (ZL 888459) Bicolor Weiß (ZL 888531) Bicolor Braun (ZL 888559)	79.99
3	2er-Bohlenset*	ca. 179 x 90 cm, 20 mm stark Bohle ca. H 450 mm	Anthrazit (ZL 888461) Steingrau (ZL 888462)	69.99

* Für eine Zaunhöhe von ca. 180 cm werden zwei Bohlensets benötigt. Die Zaunhöhe und -breite sind variabel. Durch das Kürzen der Bohlen bestimmen Sie die Breite und durch die Anzahl der Bohlen die Höhe Ihrer Zäune. Das System ist für eine maximale Zaunhöhe von ca. 180 cm ausgelegt.



Flexi Fence „Turino“

Bohlen aus WPC coextrudiert, im Farbton Dekor Bangkirai, Dekor Grau oder Beige. Flexibles Baukastensystem zum Erstellen von Sichtschutzwänden. **Nicht ständig im Programm.** Passendes Zubehör finden Sie auf Seite 77.



1	6er-Bohlenset* Coextrudiert	ca. 179 x 90 cm, 20 mm stark Bohle ca. H 150 mm	Dekor Bangkirai (ZL 888385) Dekor Grau (ZL 888463) Beige (ZL 888583)	89.99
2	WPC-Steckzaun-Einzeltor	ca. 98 x 180 cm, Rahmen inkl. Beschlagsatz, Drückergarnitur PZ-Schloss und Torpfostenverstärkung (ohne Füllungen und Pfosten)	Alu pulvb. Anthra. (ZL 888502) Alu blank anod. (ZL 888503)	199.00

* Für eine Zaunhöhe von ca. 180 cm werden zwei Bohlensets benötigt. Die Zaunhöhe und -breite sind variabel. Durch das Kürzen der Bohlen bestimmen Sie die Breite und durch die Anzahl der Bohlen die Höhe Ihrer Zäune. Das System ist für eine maximale Zaunhöhe von ca. 180 cm ausgelegt.

Flexi Fence „Turino“ Rhombusoptik

Bohlen aus WPC in Rhombusoptik Anthrazit und Rhombusoptik Steingrau oder aus coextrudiertem WPC in Rhombusoptik Grau und Rhombusoptik Silber-Beige. Bohlenhöhe ca. 150 mm, ca. 20 mm stark. Flexibles Baukastensystem zum Erstellen von Sichtschutzwänden. **Nicht ständig im Programm.** Bohlen-Set*, ca. B 179 x H 90 cm, 20 mm stark. Notwendiges Zubehör finden Sie auf der nebenstehenden Seite.



„Turino“ Rhombusoptik, Anthrazit

NEU



Rechenbeispiel:
Preis für ein Element, ca. 180 x 180 cm
(2 Zaunfeld-Sets + 1 Start- und
Abschlussleisten-Set) **179.97**

1 Ger-Bohlenset*, Anthrazit (ZL 888597) **79.99**
Bohlen ca. H 150 mm Steingrau (ZL 888596)



Rechenbeispiel:
Preis für ein Element, ca. 180 x 180 cm
(2 Zaunfeld-Sets + 1 Start- und
Abschlussleisten-Set) **199.97**

2 Ger-Bohlenset*, Grau (ZL 888598) **89.99**
Bohlen ca. H 150 mm, Silber-Beige (ZL 888599)
Coextrudiert



„Turino“ Rhombusoptik, Coextrudiert Silber-Beige

NEU

* Für eine Zaunhöhe von ca. 180 cm werden zwei Bohlensets und ein Start- und Abschlussleisten-Set benötigt. Die Zaunhöhe und -breite sind variabel. Durch das Kürzen der Bohlen bestimmen Sie die Breite und durch die Anzahl der Bohlen die Höhe Ihrer Zäune. Das System ist für eine maximale Zaunhöhe von ca. 180 cm ausgelegt.



„Turino“ Schwedenprofil, Steingrau

NEU



„Turino“ Aluminium, Anthrazit mit Designleisten Blank anodisiert

NEU

Flexi Fence „Turino“ Schwedenprofil

Bohlen aus WPC in Anthrazit und Steingrau. Bohlenhöhe ca. 150 mm, ca. 20 mm stark. Flexibles Baukastensystem zum Erstellen von Sichtschutzwänden. **Nicht ständig im Programm.** Bohlen-Set*, ca. B 179 x H 90 cm, 20 mm stark.



Rechenbeispiel:
Preis für ein Element, ca. 180 x 180 cm
(2 Zaunfeld-Sets + 1 Start- und
Abschlussleisten-Set) **179.97**

1 Ger-Bohlenset*, Anthrazit (ZL 888594) **79.99**
Bohlen ca. H 150 mm Steingrau (ZL 888595)

* Für eine Zaunhöhe von ca. 180 cm werden zwei Bohlensets und ein Start- und Abschlussleisten-Set benötigt. Die Zaunhöhe und -breite sind variabel. Durch das Kürzen der Bohlen bestimmen Sie die Breite und durch die Anzahl der Bohlen die Höhe Ihrer Zäune. Das System ist für eine maximale Zaunhöhe von ca. 180 cm ausgelegt. Notwendiges Zubehör finden Sie auf der nebenstehenden Seite.

Flexi Fence „Turino“ Aluminium

Bohlen aus Aluminium im Farbton Anthrazit. Bohlenhöhe ca. 150 mm, ca. 20 mm stark. Flexibles Baukastensystem zum Erstellen von Sichtschutzwänden. **Nicht ständig im Programm.** Bohlen-Set*, ca. B 179 x H 90 cm, 20 mm stark.



Rechenbeispiel:
Preis für ein Element, ca. 180 x 180 cm
(2 Zaunfeld-Sets + 1 Start- und
Abschlussleisten-Set) **317.99**

1 Ger-Bohlenset*, Anthrazit (ZL 888593) **149.00**
Bohlen ca. H 150 mm

2 Designleisten für Turino, 2er-Set Anthrazit (ZL 888603) **14.99**
Ca. H 12 x B 1790 mm, 20 mm stark Blank anodisiert (ZL 888602)

* Für eine Zaunhöhe von ca. 180 cm werden zwei Bohlensets und ein Start- und Abschlussleisten-Set benötigt. Die Zaunhöhe und -breite sind variabel. Durch das Kürzen der Bohlen bestimmen Sie die Breite und durch die Anzahl der Bohlen die Höhe Ihrer Zäune. Das System ist für eine maximale Zaunhöhe von ca. 180 cm ausgelegt.

Zubehör für Flexi Fence „Turino“

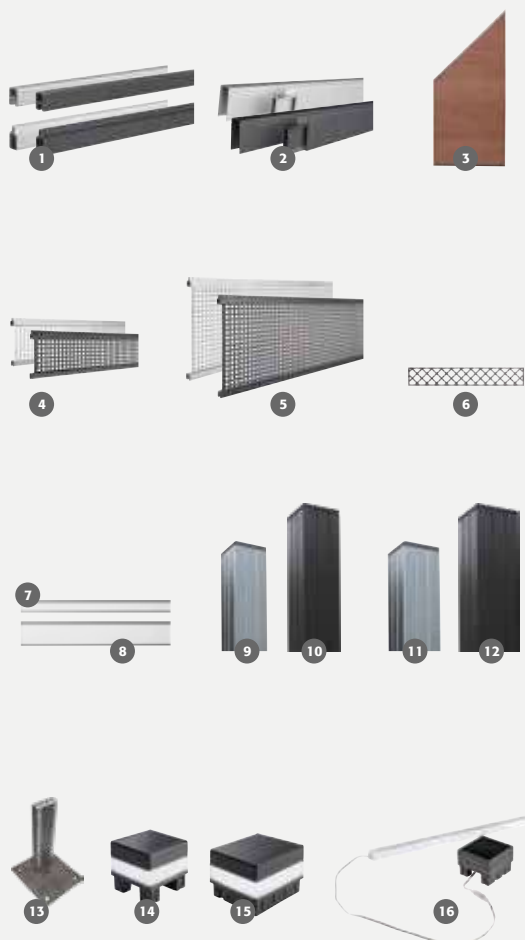

* Für eine Zaunhöhe von ca. 180 cm werden zwei Bohlensets benötigt. Die Zaunhöhe und -breite sind variabel. Durch das Kürzen der Bohlen bestimmen Sie die Breite und durch die Anzahl der Bohlen die Höhe Ihrer Zäune. Das System ist für eine maximale Zaunhöhe von ca. 180 cm ausgelegt.

** Bei einer Senkrechtverlegung der Bohlen, werden 2 Sets und ein Brett oder ein Design-Inlay benötigt, um eine volle Breite von 180 cm zu erreichen!

*** Bausatz zur Erstellung eines Abschlusselements von ca. 90 cm Breite. Dazu wird ein Bohlen-Set benötigt und bauseits zugeschnitten.

1	Start- und Abschlussleisten-Set	ca. L 180 x B 2 x H 2,5 cm Alu, inkl. Fixierung	Blank anodisiert Anthrazit	(ZL 888467) (ZL 888036)	19.99
2	Senkrecht-Start- und Abschlussleisten-Set**	ca. L 180 cm Alu, inkl. Fixierung	Blank anodisiert Anthrazit	(ZL 888469) (ZL 888468)	39.99
3	Start- und Abschlussleisten-Set***	für Abschlusselement 90 x 180/90 cm	Blank anodisiert Anthrazit	(ZL 888567) (ZL 888566)	29.99
4	Design-Inlay	ca. L 179 x B 2 x H 15 cm, Alu	Blank anodisiert Anthrazit	(ZL 888037) (ZL 888471)	39.99
5	Design-Inlay	ca. L 179 x B 2 x H 30 cm, Alu	Blank anodisiert Anthrazit	(ZL 888470) (ZL 888472)	79.99
6	Design-Inlay	ca. L 179 x B 2 x H 30 cm, Alu, mit Rankgitterfüllung	Anthrazit	(ZL 888568)	39.99
7	Design-Inlay	ca. L 179 x B 2 x H 15 cm, Alu, mit Milchglasfüllung	Anthrazit	(ZL 888569)	39.99
8	Design-Inlay	ca. L 179 x B 2 x H 30 cm, Alu, mit Milchglasfüllung	Anthrazit	(ZL 888570)	79.99
9	Alu-Pfosten 3-seitig verwendbar, inkl. Abdeckschienen	ca. 6,8 x 6,8 x 180 cm, zum Aufschrauben (ohne Pfostenträger)	Blank anodisiert Anthrazit	(ZL 888019) (ZL 888024)	39.99
10	Alu-Pfosten 3-seitig verwendbar, inkl. Abdeckschienen	ca. 8,8 x 8,8 x 180 cm, zum Aufschrauben (ohne Pfostenträger)	Blank anodisiert Anthrazit	(ZL 889106) (ZL 889104)	59.99
11	Alu-Pfosten 3-seitig verwendbar, inkl. Abdeckschienen	ca. 6,8 x 6,8 x 265 cm, zum Einbetonieren	Blank anodisiert Anthrazit	(ZL 885322) (ZL 887627)	59.99
12	Alu-Pfosten 3-seitig verwendbar, inkl. Abdeckschienen	ca. 8,8 x 8,8 x 265 cm, zum Einbetonieren	Blank anodisiert Anthrazit	(ZL 889107) (ZL 889105)	79.99
13	Pfostenträger	ca. 15 x 17 x 23 cm, für Alu-Pfosten zum Aufschrauben		(ZL 888030)	24.99
14	LED-Pfostenleuchte inkl. Solarpaneel	ca. B 6,8 x T 6,8 cm		(ZL 888473)	29.99
15	LED-Pfostenleuchte inkl. Solarpaneel	ca. B 8,8 x T 8,8 cm		(ZL 888474)	39.99
16	LED-Pfostenlichtleiste inkl. Solarpaneel	Leiste für Einsatz in Pfostennutte		(ZL 888539)	99.99
17	Lichtleistenadapter (o. Abb.)	Adapter für Solarpanel der Lichtleiste, für Pfosten 8,8 x 8,8 cm		(ZL 888522)	49.99

WPC-Rankgitter

Holz-Kunststoff-Gemisch, Anthrazit, Rahmen Aluminium pulverbeschichtet, ca. 20 x 25 mm.
Rahmen passt in die Nut der Flexi Fence-Pfosten.

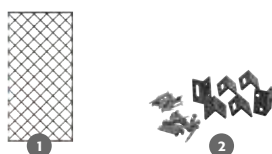

1	Rankgitter ca. B 90 x H 180 cm, Rahmen passt zu der Nutte der „Flexi Fence“-Pfosten	(ZL 888529)	69.99
2	6er-Halterset Anthrazit, für Montage zwischen Mauern oder Pfosten ohne Nutte	(ZL 889132)	12.99



Flexi Fence „Donatus“

Bohlen aus WPC im Farbton Steingrau oder Anthrazit.
Leisten Alu blank. Komplett-Set, inkl. Alu-Leisten.
(Ohne Pfosten und Pfostenträger.) **Nicht ständig im Programm.**

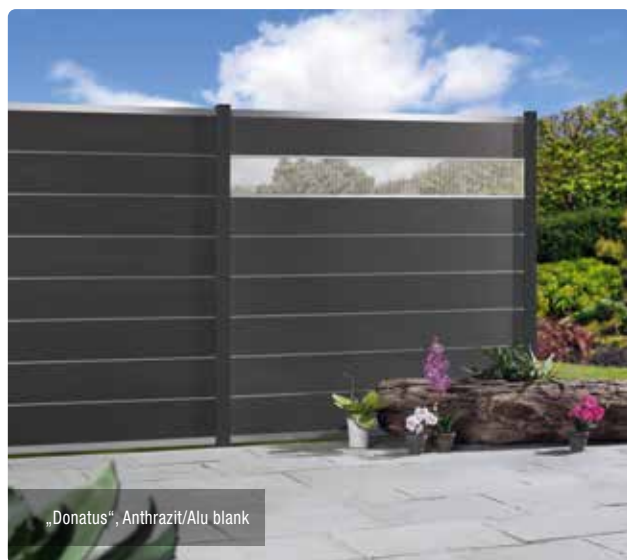
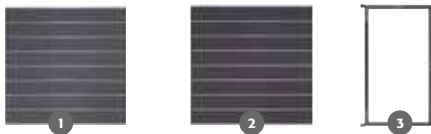
**Zubehör für Flexi Fence „Donatus“**

1	8er-Bohlenset* Komplett-Set, inkl. Start- und Abschlussleiste und Distanzleisten. (Ohne Pfosten und Pfostenträger.)	ca. 180 x 180 cm, à 20 x 200 mm	Steingrau/ Alu blank	(ZL 888018)	179.00
2		ca. 180 x 180 cm, à 20 x 200 mm	Anthrazit/ Alu blank	(ZL 888466)	179.00
3	WPC-Steckzaun-Einzeltor ca. 98 x 180 cm, Rahmen inkl. Beschlagsatz, Drückergarnitur PZ-Schloss und Torpfostenverstärkung (ohne Füllungen und Pfosten)		Alu pulvb. Anthrazit	(ZL 888502)	199.00
			Alu blank anodisiert	(ZL 888503)	
4	Design-Inlay	ca. H 20 x L 180 cm	Alu blank Anthrazit	(ZL 889108) (ZL 889109)	59.99
5	Alu-Pfosten 3-seitig verwendbar, inkl. Abdeckschienen	ca. 6,8 x 6,8 x 180 cm, zum Aufschrauben (ohne Pfostenträger)	Blank anodisiert Anthrazit	(ZL 888019) (ZL 888024)	39.99
6	Alu-Pfosten 3-seitig verwendbar, inkl. Abdeckschienen	ca. 8,8 x 8,8 x 180 cm, zum Aufschrauben (ohne Pfostenträger)	Blank anodisiert Anthrazit	(ZL 889106) (ZL 889104)	59.99
7	Alu-Pfosten 3-seitig verwendbar, inkl. Abdeckschienen	ca. 6,8 x 6,8 x 265 cm, zum Einbetonieren	Blank anodisiert Anthrazit	(ZL 885322) (ZL 887627)	59.99
8	Alu-Pfosten 3-seitig verwendbar, inkl. Abdeckschienen	ca. 8,8 x 8,8 x 265 cm, zum Einbetonieren	Blank anodisiert Anthrazit	(ZL 889107) (ZL 889105)	79.99
9	Pfostenträger	ca. 15 x 17 x 23 cm, für Alu-Pfosten zum Aufschrauben		(ZL 888030)	24.99
10	LED-Pfostenleuchte inkl. Solarpaneel	ca. B 6,8 x T 6,8 cm		(ZL 888473)	29.99
11	LED-Pfostenleuchte inkl. Solarpaneel	ca. B 8,8 x T 8,8 cm		(ZL 888474)	39.99
12	LED-Lichtleiste inkl. Solarpaneel	für Pfosten 6,8 x 6,8 cm		(ZL 888475)	99.99
13	LED-Pfostenlichtleiste inkl. Solarpaneel	Leiste für Einsatz in Pfostennute		(ZL 888539)	99.99
14	Lichtleistenadapter (o. Abb.)	Adapter für Solarpanel der Lichtleiste, für Pfosten 8,8 x 8,8 cm		(ZL 888522)	49.99

* Für eine Zaunhöhe von ca. 180 cm wird 1 Komplett-Set benötigt.
„Donatus“ in ca. B 97 x H 200 cm auf Anfrage erhältlich.



„Donatus“, Bicolor Weiß/Alu Anthrazit, mit Design-Inlay in Anthrazit

1	8er-Bohlenset* Komplett-Set, inkl. Start- und Abschlussleiste und Distanzleisten. (Ohne Pfosten und Pfostenträger.)	ca. 180 x 180 cm, à 20 x 200 mm	Steingrau/Alu Anthrazit	(ZL 888465)	179.00
2	8er-Bohlenset* Komplett-Set, inkl. Start- und Abschlussleiste und Distanzleisten. (Ohne Pfosten und Pfostenträger.)	ca. 180 x 180 cm, à 20 x 200 mm	Anthrazit/Alu Anthrazit	(ZL 888464)	179.00
3	8er-Bohlenset* Komplett-Set, inkl. Start- und Abschlussleiste und Distanzleisten. (Ohne Pfosten und Pfostenträger.)	ca. 180 x 180 cm, à 20 x 200 mm	Bicolor Weiß/Alu Anthrazit	(ZL 888532)	179.00

* Für eine Zaunhöhe von ca. 180 cm wird 1 Komplett-Set benötigt. „Donatus“ in ca. B 97 x H 200 cm auf Anfrage erhältlich.



„Donatus“, Anthrazit/Alu Anthrazit, mit Lichtleiste



Flexi Fence „Donatus“

Bohlen aus WPC im Farbton Steingrau, Anthrazit oder Bicolor Weiß. Leisten pulverbeschichtet Anthrazit. Komplett-Set, inkl. Alu-Leisten. (Ohne Pfosten und Pfostenträger.) **Nicht ständig im Programm.**



„Donatus“, Anthrazit/Alu Anthrazit, mit LED-Pfostenleuchten



„Moglia“ Bicolor Weiß/Rahmen Anthrazit, Pfosten in Alu Anthrazit



„Moglia“ Anthrazit/Rahmen Alu blank, Pfosten in Alu blank



„Moglia“ Anthrazit/Rahmen Anthrazit, Pfosten in Alu blank



WPC-Dichtzaun „Moglia“

Bohlen aus WPC, Rahmen, ca. 40 x 62 mm. Im Farbton Bicolor Weiß mit Rahmen Anthrazit, Anthrazit mit Rahmen Anthrazit oder im Farbton Anthrazit mit Rahmen Alu blank, **edelstahlverschraubt. Nicht ständig im Programm.**



1	Grundelement gerade*	ca. B 180 x H 180 cm	Bicolor Weiß/Rahmen Anthrazit (ZL 888555)	199.00
			Anthrazit/Rahmen Anthrazit (ZL 884878)	
			Anthrazit/Rahmen Alu blank (ZL 884874)	
2	Grundelement schmal	ca. B 90 x H 180 cm	Bicolor Weiß/Rahmen Anthrazit (ZL 888556)	179.00
			Anthrazit/Rahmen Anthrazit (ZL 884879)	
			Anthrazit/Rahmen Alu blank (ZL 884875)	
3	Abschluss-element	ca. B 90 x H 180/93 cm	Bicolor Weiß/Rahmen Anthrazit (ZL 888557)	179.00
			Anthrazit/Rahmen Anthrazit (ZL 885343)	
			Anthrazit/Rahmen Alu blank (ZL 884215)	
4	Alu-Pfosten mit Holzkern	ca. 6,8 x 6,8 x 185 cm, zum Aufschrauben	Alu blank (ZL 887463)	39.99
			Alu Anthrazit (ZL 887927)	
5	Alu-Pfosten mit Holzkern	ca. 6,8 x 6,8 x 265 cm, zum Einbetonieren	Alu blank (ZL 887318)	49.99
			Alu Anthrazit (ZL 887928)	
6	Pfostenträger für Pfosten 185 cm	ca. 8 x 16 x 30 cm, zum Aufschrauben	Feuerverzinkt (ZL 887937)	19.99
7	Befestigungsset	Ger-Set, Befestigungswinkel, inkl. Schrauben	Alu blank (ZL 887544)	14.99
			Alu Anthrazit (ZL 888040)	

* Für die Montage eines Zaunfeldes sind 6 Zaunhalter erforderlich. Beachten Sie zwingend die Montageanleitung!

Sichtblende „Alu-Fence Juel“

Die Profile der Alu-Fence Juel sehen aus wie ein kleiner Tannenbaum und bilden einen blickdichten Sichtschutz. Sie stecken die pulverbeschichteten Aluminiumprofile ganz einfach in die Aluminiumpfosten und verschrauben diese. Die Breite und Höhe Ihrer Sichtblende bestimmen Sie selbst, indem Sie einzelne Profile weglassen oder diese kürzen.

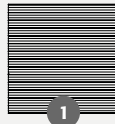

1 Grundelement
ca. B 180 x H 184 cm

Aluminium, Weiß	(BE 62586700)	429.90
Aluminium, Anthrazit	(BE 62586800)	429.90
Aluminium, Grau	(BE 62598900)	429.90
Aluminium, Graubraun	(BE 62586900)	489.90
Aluminium, Lärche	(BE 62590000)	489.90



Alu-Fence Juel Anthrazit



Multi-Fence Co-Extrusion Espresso



Multi-Fence Co-Extrusion Greystone

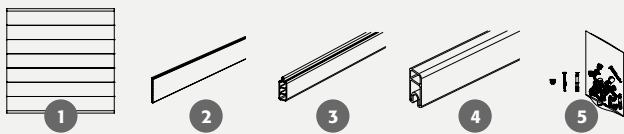

1 Grundelement
(inkl. Befestigungszubehör)

ca. B 180 x H 178 cm

Greystone	(BE 62579600)	299.90
Silvergrey	(BE 62584000)	
Lightbrown	(BE 62584100)	
Walnut	(BE 62590400)	
Espresso	(BE 62590600)	

2 Einzelprofil
(ohne Zubehör)

ca. B 184 x H 25,3 cm

Greystone	(BE 62579700)	39.90
Silvergrey	(BE 62584200)	
Lightbrown	(BE 62584300)	
Walnut	(BE 62590500)	
Espresso	(BE 62590700)	

3 Startprofil

ca. 184 x 5,1 cm

Aluminium	(BE 62579500)	27.90
Aluminium, Anthrazit	(BE 62591000)	27.90

4 Abschlussprofil

ca. 184 x 4,1 cm

Aluminium	(BE 62571100)	27.90
Aluminium, Anthrazit	(BE 60310393)	27.90

5 Zubehörbeutel

	(BE 66528100)	8.30
--	---------------	-------------

Sichtblende „Multi-Fence Co-Extrusion“

Die besonders breiten, co-extrudierten Profile der Multi-Fence Sichtblende stechen durch ihre auffällig, lebhaftige Maserung direkt ins Auge. Sie passen sich durch klare Linien und einen ansprechenden Farb- und Materialmix perfekt in modern gestaltete Gärten ein. Durch die feinen Farbnuancen in der Oberfläche wird der Gesamteindruck aufgelockert und bleibt dennoch elegant und schlicht.



Greystone

Silvergrey

Lightbrown



Walnut

Espresso



Multi-Fence Elegance B

**Sichtblende „Multi-Fence Elegance B“**

Die Multi-Fence Elegance B greift den Minimalismustrend der aktuellen Baukultur auf: Große Flächen, klare Linien und kühle Farben. Die zurückhaltenden Aluminiumprofile fassen die Multi-Fence Profile nicht nur elegant ein, sie vereinfachen zudem auch die Montage. Denn lediglich die Start- und Abschlussprofile aus Aluminium müssen mit den Pfosten verschraubt werden.

1	Grundelement (inkl. Befestigungszubehör)	ca. B 180 x H 180 cm	Hellgrau	(BE 62583800)	269.90
			Anthrazit	(BE 62600500)	269.90
2	Einzelprofil ohne Zubehör	ca. B 183 x H 25,7 cm	Hellgrau	(BE 62583900)	35.90
			Anthrazit	(BE 62600700)	35.90
3	Startprofil	ca. B 184 x H 5,1 cm	Aluminium	(BE 62579500)	27.90
			Aluminium, Anthrazit	(BE 62591000)	27.90
4	Abschlussprofil	ca. B 184 x H 4,1 cm	Aluminium	(BE 62571100)	27.90
			Aluminium, Anthrazit	(BE 60310393)	27.90
5	Aluminiumpfosten Typ B	B 9 x T 9 x H 200 cm	Aluminium	(BE 63556900)	104.90
			Aluminium, Anthrazit	(BE 63557300)	114.90
6	Zubehörbeutel			(BE 66528100)	8.30

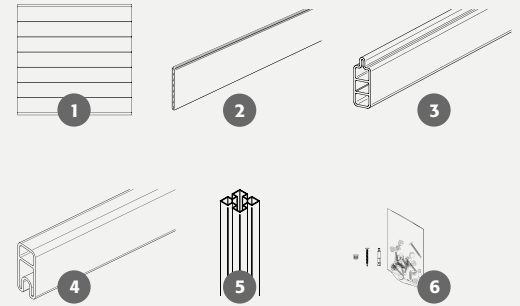

Alu-Cladding Rhombus, Anthrazit und Weiss

Sichtblende „Alu-Cladding Rhombus“

Das Alu-Cladding Rhombus System können Sie vielseitig einsetzen. Ob als Sichtschutz, als Carport- oder auch als Mülltonnenverkleidung sieht es immer elegant und modern aus und verhindert ungewollte Einblicke. Die Rhombus-Profile können bei Bedarf exakt gekürzt oder mit dem Längsverbinder unendlich oft verlängert werden.

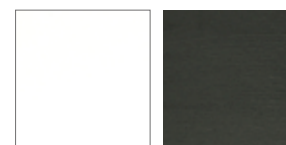

Weiß

Anthrazit



Graubraun

Lärche

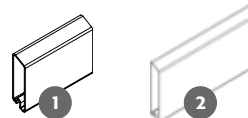
**Zubehör**

- Befestigungsclip
- Längsverbinder
- Endkappe links/rechts

1	Einzelprofil*	19 x 68 x 6000 mm, Deckmaß 70 mm	Weiß	(BE 62588200)	lfdm. 9.90
			Anthrazit	(BE 62588300)	lfdm. 9.90
			Graubraun	(BE 62588400)	lfdm. 10.90
			Lärche	(BE 62590300)	lfdm. 10.90

2	Einzelprofil*	19 x 98 x 6000 mm, Deckmaß 100 mm	Weiß	(BE 62593000)	lfdm. 16.90
			Anthrazit	(BE 62593100)	lfdm. 16.90





Alu-Fence Forsdal Schallschutzsystem

Alu-Fence Forsdal bietet nicht nur eine moderne Optik für Ihren Garten, sondern schafft auch eine ruhigere Umgebung, die Ihr Wohlbefinden steigert:

- Schalldämmung von 29 dB nach DIN EN 1793-2 und ZTV-Lsw 22
- erfüllt alle Anforderungen für Lärmschutzanlagen an Eisenbahnstrecken gemäß Rili 804.5501 2023
- Schallabsorption von 6 dB nach DIN 1793-1
- Ein Element besteht aus: 6 x Schalldämmelement, 3 x H-Rahmenprofil, 1 x Abschlussprofil, 3 x H-Verbindungsprofil, 1 x Zubehörbeutel

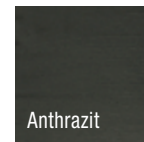

Anthrazit

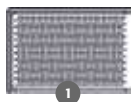

1	Schalldämmelement	B 95 x T 4,7 x H 67 cm	Aluminium, Anthrazit (BE 62614800)	199.90
2	H-Rahmenprofil	B 190 x T 5 x H 6 cm	Aluminium, Anthrazit (BE 62614900)	58.90
3	Abschlussprofil	B 190 x T 5 x H 4 cm	Aluminium, Anthrazit (BE 62615000)	48.90
4	H-Verbindungsprofil	B 62 x T 5 x H 5 cm	Aluminium, Anthrazit (BE 62615100)	9.90
5	Aluminiumpfosten Typ B	B 9 x T 9 x H 220 cm	Aluminium, Anthrazit (BE 63561500)	127.90
6	Pfostenanker zum Einbetonieren	B 11 x T 11 x H 71 cm	Metall, feuerverzinkt (BE 66523000)	39.90

Sichtblende „Alu-Fence Rhombus“

Modern, schlicht und geradlinig: Horizontal eingebaute rhomboidale Profile geben der Fassade am Haus seit vielen Jahren eine klare Struktur und passen sich elegant der modernen Architektur an. Auch als Sichtschutz sind diese Profile sehr beliebt und vielseitig einsetzbar. Die beschichteten Aluminiumprofile sind langlebig, formstabil und überzeugen mit geringem Pflege- und Wartungsaufwand. Mit dem Abstandhalter bestimmen Sie, wie viel Einblick Sie für Ihren Garten gewähren. Unzählige Kombinationsmöglichkeiten ergeben sich aus den zwei zur Wahl stehenden Profilbreiten, den fünf Farbtönen und der Möglichkeit unterschiedlicher Abstände zwischen den Profilen.

Grundelement (bestehend aus 24 Profilen)	B 180 x H 179 cm	Weiß	(BE 62584400)	379.90
		Anthrazit	(BE 62584500)	379.90
		Grau	(BE 62598400)	379.90
		Graubraun	(BE 62587000)	429.90
		Lärche	(BE 62590100)	429.90
Grundelement (bestehend aus 16 Profilen)	B 180 x H 182 cm	Weiß	(BE 62595600)	429.90
		Anthrazit	(BE 62595700)	429.90
		Grau	(BE 62598600)	429.90
Erweiterungsset (bestehend aus 6 Profilen)	B 180 x H 45 cm	Weiß	(BE 62584600)	104.90
		Anthrazit	(BE 62584700)	104.90
		Grau	(BE 62598500)	104.90
		Graubraun	(BE 62587100)	119.90
		Lärche	(BE 62590200)	119.90
Erweiterungsset (bestehend aus 4 Profilen)	B 180 x H 44 cm	Weiß	(BE 62596000)	114.90
		Anthrazit	(BE 62596100)	114.90
		Grau	(BE 62598700)	114.90
Nut-Abdeckleiste für Aluminiumpfosten Typ B	B 2,7 x T 0,4 x H 200 cm	Aluminium	(BE 66528600)	6.90
		Aluminium, Anthrazit	(BE 66529200)	7.90
Pfostenanker zum Einbetonieren	B 11 x T 11 x H 71 cm	Metall, feuerverzinkt	(BE 66523000)	39.90
Pfostenanker zum Aufschrauben	B 16 x T 16 x H 41 cm	Metall, feuerverzinkt	(BE 66523100)	37.90



Alu-Fence Rhombus, Anthrazit

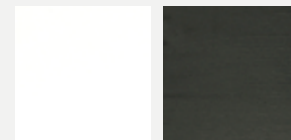

Weiß

Anthrazit

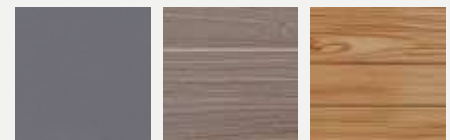

Grau

Graubraun

Lärche



SICHTSCHUTZ Valeria, Farbe Ingwer

SICHTSCHUTZ „VALERIA“ mit Abstand ganz privat

Der Schutz Ihrer Privatsphäre ist uns ein ganz besonderes Anliegen. Nicht nur im Internet und dem Online-Zaunkonfigurator, sondern vor allem auch in Ihrem Garten. Den Grad Ihrer Schutzzone können Sie dabei selbst bestimmen: Mit individuell wählbaren Abständen zwischen den Paneelen behalten Sie hinter dem neuen Sichtschutzzaun „Valeria“ Ihren Garten auf Wunsch immer im Blick.

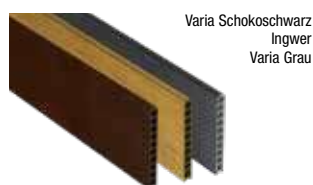
Varia Schokoschwarz
Ingwer
Varia Grau

LIMES Paneel Valeria (horizontal)
25 x 235 mm,
L.: 193 cm

Stk. **26.39**Varia Schokoschwarz
Ingwer
Varia Grau

LIMES Pfosten
für Paneel Valeria, 100 x 100 mm,
L.: 220, 270 cm

Stk. ab **106.69**Varia Schokoschwarz
Ingwer
Varia Grau

LIMES Einschubleiste
für Valeria, 6 x 34 mm, L.: 220 cm

Stk. **7.09**

LIMES Pfostenkappe
rund, für Valeria

Stk. **35.29**

Dichtband 20 mm
13 m, Rolle

Rolle. **49.89**

Grundplatte
inkl. Schrauben, 140 x 120 mm

Stk. **29.99**

Beispiele für Sichtschutz Valeria

Sichtschutz Valeria,
offen mit Einschubleiste



bestehend aus:
7 Valeria Paneelen,
2 Pfosten,
2 Grundplatten,
2 Pfostenkappen,
Einschubleisten.
Achismaß Pfosten:
max. 200 cm,
Feldhöhe: 184 cm

Sichtschutz Valeria,
geschlossen



bestehend aus:
8 Valeria Paneelen,
2 Pfosten,
2 Grundplatten,
2 Pfostenkappen,
Einschubleisten.
Achismaß Pfosten:
max. 200 cm,
Feldhöhe: 184 cm



Weitere Anwendungen und zusätzliche Informationen zum
Zaunsystem finden Sie unter: www.megawood.com/zaun

KONSTRUKTIONSHOLZ

Das megawood® Konstruktionsholzsortiment ist für individuelle Bauten im Außenbereich bestens geeignet. Die Farben und Formen sind optimal auf unser Terrassen- und Zaunsortiment abgestimmt.



Sortimentsübersicht KONSTRUKTIONSHOLZ

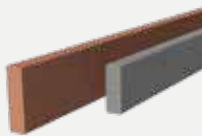

KONSTRUKTIONSBOHLE

in 10 Farben und zwei Werkstoffvarianten erhältlich.
GCC HOLZart: Naturbraun, Nussbraun, Basaltgrau, Lavabraun, Schiefergrau, Muskat, Tonka
GCC HARZart: Ingwer, Lorbeer, Sel Gris

40 x 112 mm, L.: 360 cm
40 x 145 mm, L.: 420 cm

lfdm. ab **32.59**

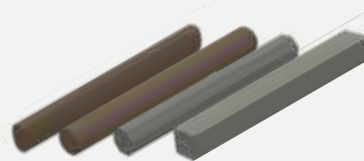

KONSTRUKTIONSHOLZ

oval, rund, achteckig oder quadratisch, Länge: 360 cm

lfdm. ab **43.39**

Die komplette Übersicht der Farbvielfalt finden Sie unter:
www.megawood.com/konstruktionsholz

RHOMBUSPROFIL – wetterfest und strapazierfähig

Das megawood® Rhombusprofil ermöglicht attraktive Holzverkleidungen und kann sichtbar verschraubt oder verdeckt mit einer Klammer befestigt werden.

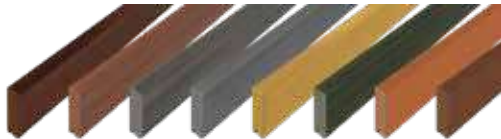

RHOMBUSPROFIL

20,5 x 81 mm, L.: 420 cm,
massiv, mattiert

Varia Schokoschwarz, Varia Braun, Varia Grau, Sel Gris, Ingwer, Lorbeer, Naturbraun, Nußbraun

lfdm. **10.69**
m² 131.98

Klammer für Rhombusprofil
V2A ungeschwärzt, V2A geschwärzt,
Normalstahl geschwärzt, 30 Stück



Pak. ab **53.19**



RHOMBUSPROFIL, Varia Grau

GCC
HARZart



LONGLIFE Zaunsysteme aus hochwertigem Fenster-Kunststoff

LONGLIFE ist Markenware aus Meisterhand. Die hochwertige Verarbeitung und der verbaute Fenster-Kunststoff sind Garant für ein langes Zaun-Leben. Der Hersteller dieses seit vielen Jahren bewährten Originals gewährt auf alle Elemente 10 Jahre Farb-Garantie*.



LONGLIFE RIVA

Absolut blickdicht, starke Profile: 24,5 mm, starker Rahmen: 68x48 mm, Tore inkl. Einsteckschloss, Farben: Nussbaum, Polareiche und Weiß.

Auf Maß lieferbar!



LONGLIFE RIVA, Nussbaum und Polareiche (mit hochwertiger Folienkaschierung)

Höhe: 180

Breite/cm:	90	90	180	98 Tor	90	180	90	60		
Nussbaum:	4562	4561	4560	4559	4565	4564	4566	4563		
Polareiche:	2449	2448	2447	2453	2451	2450	2452	2454		
€/Stück	479,-	479,-	599,-	829,-	579,-	699,-	579,-	359,-		

Informationen zu den Maßelementen im Internet: traumgarten.de/bestellformulare

LONGLIFE RIVA, Weiß

Höhe: 180

Breite/cm:	90	90	180	98 Tor	90	180	90	90	90	60
Art.-Nr.:	1806	1805	1804	1807	1819	1818	1820	1828	1826	0765
€/Stück	259,-	259,-	349,-	729,-	359,-	439,-	359,-	179,-	179,-	129,-

Gitter für RIVA und ROMO

Breite/cm:	90	90	90	90	60
Art.-Nr.:	1820	1828	1826	0765	
€/Stück	359,-	179,-	179,-	129,-	



Sicher planen

Wir empfehlen die kostenlose Montageanleitung mit vielen Tipps und Tricks: traumgarten.de/longlife



LONGLIFE Zubehör

Zu allen Serien erhalten Sie entsprechendes Zubehör: Pfosten, Kappen, Elementhalter, Anker u.v.m.

* Farbgarantie nach ISO 105-A02, Farbveränderungen gemäß Graumaßstab mit Farbveränderungen größer 2.



LONGLIFE RIVA Polareiche

Zaun-Planer
traumgarten.de



LONGLIFE ROMO



LONGLIFE ROMO

ROMO im klassischen Dichtzaun-Design, Rahmen: 40x50 mm, Lamellen: 6x82 mm, Tore inkl. Einsteckschloss, Farbe: Weiß

Auf Maß lieferbar!



Höhe: 180



Breite/cm:	90	90	120	180	120	180	98 Tor
Art.-Nr.:	1123	0758	0757	0756	0751	0750	0787
€/Stück	249,-	199,-	239,-	249,-	279,-	299,-	729,-

LONGLIFE CLEO

Geradliniges Design und hohe Stabilität, Profile: 28x82 mm, Holme: 40x50 mm, Aufsatzleiste werksseitig aufgebracht, Farbe: Weiß



180x85 cm
Art.-Nr. 1840 **149,-**



180x85(102) cm
Art.-Nr. 1841 **159,-**

Tor*



98x85 cm
Art.-Nr. 1843 **449,-**

Doppeltor*



310x85 cm
Art.-Nr. 1845 **1.129,-**



* Tore inkl. Beschlag und Schlosskasten für den Einbau eines Profilzylinders (Mindestlänge 70 mm)

Abb. z. T. mit optionalen Deko-Elementen wie Metall-Aufsatzleisten, Edelstahl-Elementhaltern u.ä.

LONGLIFE Vorgartenzäune



LONGLIFE CARA XL

Höhe: 90 cm, Profile: 28x82 mm, Riegel: 35x82 mm, Farbe: Weiß

Die stabilen Tore eignen sich auch gut als freistehende Toranlagen in Kombination mit Hecken, Sträuchern etc.

		Tor*
180x90 cm 4580 139,-	180x90(100) cm 4581 149,-	98x90 cm 4582 519,-

Doppeltore*

310x90 cm 4584 999,-	310x90(100) cm 4585 999,-

* Tore inkl. Beschlag und Schlosskasten für den Einbau eines Profilzylinders (Mindestlänge 70 mm)

Für die CARA/CARA XL Zäune benötigen Sie zusätzlich die Profilaufsätze als oberen Profilaufsatz. Bei den Toren sind die Aufsätze nur bei LONGLIFE CARA notwendig!



Dom-Aufsatz
11er-Set 1106 **11,95**



Pyramide-Aufsatz
11er-Set 1107 **11,95**



LONGLIFE CARA

Höhe: 70 cm, Profile: 28x82 mm, Riegel: 35x82 mm, Farbe: Weiß



180x70 cm
1100 **129,-**



180x70(80) cm
1101 **139,-**

Tore**



98x70 cm
1108 **449,-**

Doppeltor**



98x70(80) cm
1110 **449,-**



310x70 cm
1114 **999,-**

** Tore inkl. Schlosskasten für den Einbau eines Profilzylinders (Mindestlänge 70 mm), ohne Beschlag.



SYSTEM WPC CLASSIC kombiniert mit SYSTEM GLAS BETA



SYSTEM WPC PLATINUM, Grau mit Dekorprofil Omega und Gitter „FLOW“

SYSTEM WPC und ALU

SYSTEM WPC und ALU Zäune lösen viele Breiten- und Höhenprobleme bei der Garteneinfriedung und Terrassenabgrenzung, denn Höhe und Breite sind variabel. Darüber hinaus bieten Dekorprofile aus Edelstahl oder Sicherheitsglas die Möglichkeit zur individuellen Gestaltung. Alle Profile und Abschlussleisten erhalten Sie auch einzeln. Das Tolle: Die WPC/ALU Zaunfelder lassen sich auch mit SYSTEM GLAS und SYSTEM BOARD Elementen kombinieren.



Montage: Die Profile in die stabilen Pfosten schieben und ineinander stecken. Profil-Abschlussleisten sorgen für Stabilität.

SYSTEM WPC CLASSIC

Profile: 150x20mm, eine Seite glatt, eine Seite mit Längsfasen, individuell gestaltbar

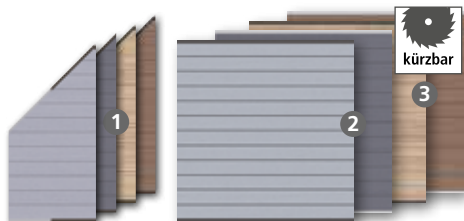

Sets: bestehend aus 12 Einzelprofilen und Profil-Abschlussleisten in Anthrazit oder Silber.

Maße/cm		
1. 89x180	Grau/Anthr./Sand/Mandel	175,-
2. 178x183	Grau/Anthrazit	249,-
3. 178x183	Sand/Mandel	249,-

SYSTEM WPC XL

Profile: 300x20mm (doppelt so hoch wie die CLASSIC Profile), beidseitig glatte Oberfläche

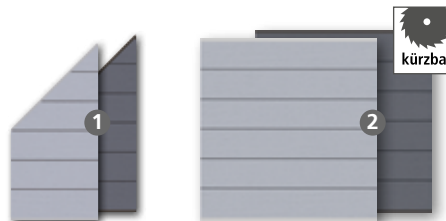

Sets: bestehend aus 6 Einzelprofilen und zwei Profil-Abschlussleisten.

Maße/cm		
1. 89x180	Grau/Anthrazit	175,-
2. 178x183	Grau/Anthrazit	249,-

SYSTEM WPC PLATINUM*

Profile: 150x20mm, beidseitig glatt



Sets: bestehend aus 12 Einzelprofilen und zwei Profil-Abschlussleisten.

Maße/cm		
1. 89x180	Grau/Braun	199,-
2. 178x183	Grau/Braun	299,-

Pfosten BASIC

Pfosten: 7x7, Eckpfosten: 7x7, Winkel von 75°-180°

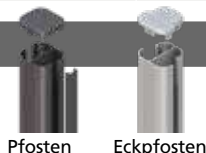

Maße/cm	Anthr.	Silber	
Pfosten BASIC, Metall (incl. Kappen)			
Länge: 105*	2358	2361	64,90
Länge: 150	2359	2362	49,90
Länge: 192,5*	2144	2248	79,90
Länge: 240	2145	2247	59,90

Nur für Zaunanlagen aus „reinen“ WPC oder ALU Zaunfeldern. Nicht für Kombinationen mit SYSTEM GLAS/BOARD Zaunfeldern.

Maße/cm	Anthr.	Silber	
Eckpfosten BASIC, Metall (incl. Kappen)			
Länge: 105*	2334	2367	64,90
Länge: 150	2365	2368	59,90
Länge: 192,5*	2107	2249	89,90
Länge: 240	2140	2250	89,90

U-Montageprofil: Für die direkte Montage der Zaunfelder an Hauswänden, Carports oder an den Torpfosten. Spart einen Pfosten!



Maße/cm	Anthr.	Silber	
Länge: 105	2414	2417	18,95
Länge: 192	2415	2418	31,95
Länge: 238	2416	2419	38,95

* inkl. angeschweißtem Aufschraubträger.

SYSTEM WPC PLATINUM XL*

Profile: 300x20mm, beidseitig glatt



Sets: bestehend aus 6 Einzelprofilen und zwei Profil-Abschlussleisten.

Maße/cm		
1. 89x180	Grau/Braun	199,-
2. 178x183	Grau/Braun	299,-

Materialhinweis: WPC basiert auf den Rohmaterialien Naturfasern und Kunststoff und hat deren natürliche Eigenschaften. Es kann sich bei Temperaturschwankungen, Staunässe und ungleichmäßiger Bewitterung je nach Stärke verziehen, Wasserflecken bekommen und altern. Vorteil des Einsatzes von WPC im Vergleich zu Holz: Leichte Pflege, da nicht gestrichen werden muss. Nach etwa einem Jahr Bewitterung wird der gewünschte gleichmäßigere Zielfarbtönen erreicht, der nicht mehr nachgestrichen werden muss.

* Fleckenresistenter und wasserabweisender als „normale“ WPC Profile.



NEU: SYSTEM ALU PLUS/ALU XL mit ausgeschäumten Profilen



SYSTEM ALU PLUS
Profil: 150x20mm, beidseitig glatt 

SYSTEM ALU XL
Profil: 300x20mm, beidseitig glatt 



Sets: bestehend aus Einzelprofilen und zwei Profil-Abschlussleisten.

Sets: bestehend aus Einzelprofilen und zwei Profil-Abschlussleisten.

Maße/cm		
1. 178x184	Weiß/Silber/Anthrazit	529,-
2. 178x184	Lärche/Bambus/Vintage Oak	549,-

Maße/cm		
1. 178x184	Weiß/Silber/Anthrazit	499,-
2. 178x184	Lärche/Bambus/Vintage Oak	549,-



SYSTEM Tore und Doppeltore
Die Tore bestehen aus einem Metallrahmen mit einer Verkleidung aus WPC oder ALU Profilen.

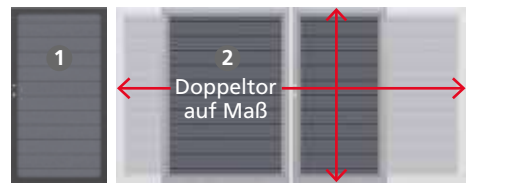

Alle Tore inkl. Beschlagsatz und Einsteckschloss!

Maße/cm		
1. Tor 98x180, DIN li./DIN re.		ab 649,-
2. Doppeltor, max. 360x180		ab 2.599,-

Dekorprofile

Ersetzen Sie einzelne Profile der WPC/ALU Zaunfelder durch Dekorprofile in 15 oder 30 cm Höhe.

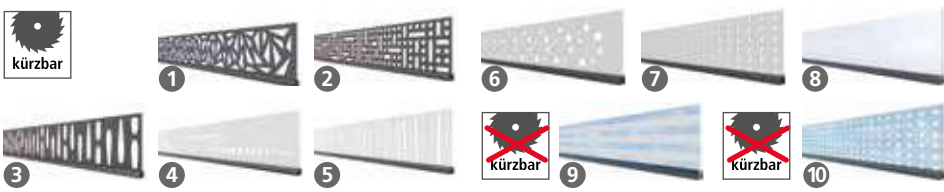

1. Trigon Metall, Anthrazit beschichtet H: 15 3292 64,90 H: 30 3293 99,90	6. Bubble Edelstahl H: 15 2431 64,90 H: 30 2432 99,90
2. Quattro Metall, Anthrazit beschichtet H: 15 3294 64,90 H: 30 3295 99,90	7. Gamma Edelstahl H: 15 2317 64,90 H: 30 2318 99,90
3. Omega Metall, Anthrazit beschichtet H: 15 2433 64,90 H: 30 2434 99,90	8. Dekor-Matt Kunstglas H: 15 2435 64,90 H: 30 2436 99,90
4. Puls Edelstahl H: 15 3296 64,90 H: 30 3297 99,90	9. Delta Sicherheitsglas (nicht kürzbar) H: 15 2319 64,90 H: 30 2320 99,90
5. Linea Edelstahl H: 15 3298 64,90 H: 30 3299 99,90	10. Theta Sicherheitsglas (nicht kürzbar) H: 15 2321 64,90 H: 30 2322 99,90

Verwenden Sie für die Tore die stabilen Torpfosten mit angeschweißter Toraufhängung und „Durch-Rutsch-Schutz“.

Maße/cm	Anthr.	Silber	
Torpfosten, Metall, 2er-Set			
8x8, Länge: 255	2059	2099	349,-
Doppeltorpfosten, Metall, 2er-Set			
8x8, Länge: 255	2018	2019	349,-

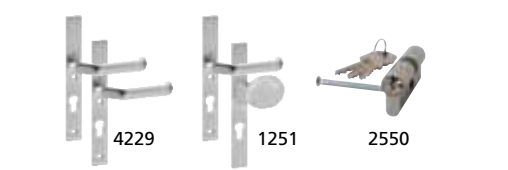

Torzubehör		
Aluminium Drückergarnitur, Edelstahloptik		
Klinke/Klinke	4229	89,90
Klinke/Knauf	1251	89,90
Profil-Doppelzylinder, Metall		
60mm, 30/30	2550	21,95



RHOMBUS 180 x 180 in Vintage Oak (Holzoptik) kombiniert mit SYSTEM Designgitter Linea



RHOMBUS 60 x 180 in Anthrazit kombiniert mit SYSTEM GLAS Alpha



RHOMBUS im Farbton Lärche (Holzoptik)

SYSTEM Aluminiumzäune und SYSTEM BOARD

Attraktive Zaunfelder aus streichfreien Materialien. Kombinierbar mit SYSTEM GLAS Zaunfeldern. Befestigung: Pfosten BASIC (siehe SYSTEM WPC) für reine Aluminiumzaunanlagen oder Klemmpfosten (siehe SYSTEM BOARD) bei Kombinationen mit SYSTEM GLAS/BOARD.



SYSTEM RHOMBUS

Aluminiumprofile, 50 x 20 mm, Stärke: 2 cm, ausgeschäumt, Oberfläche beschichtet

	Holzoptik		
1. 60 x 180	2952	2646	2648
2. 180 x 180	2951	2645	2647
3. 60 x 180	2956	2938	2947
4. 180 x 180	2955	2937	2946

SYSTEM GLAS



RHOMBUS 60 x 180 in Lärche (Holzoptik) kombiniert mit SYSTEM GLAS Texta

SYSTEM Designgitter



Kombinationsgitter für alle SYSTEM Zäune. Die Montage an den Eckpfosten ist nicht möglich. Maße: 60x180cm

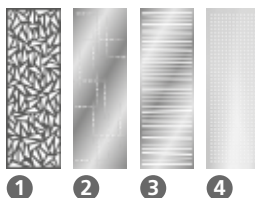

	SYSTEM FLOW		
1. Trigon	Anthrazit	2835	299,-
2. Puls	Edelstahl	2833	299,-
3. Linea	Edelstahl	2834	299,-
4. Gamma	Edelstahl	2569	299,-

SYSTEM FLOW



Zweiseitige 3D-Oberfläche

Alu-Zaunfelder, pulverbeschichtet, 3D-Design, kombinierbar mit SYSTEM Zaun-elementen.

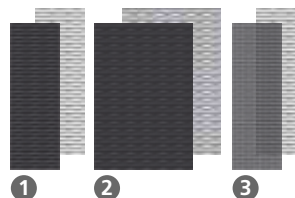

	SYSTEM GLAS		
1. 90x90			ab 99,90
2. 90x90/180			ab 165,-
3. 120x180			ab 189,-
4. 90x180			ab 139,-
5. 90x180/90			ab 165,-
Zaun auf Maßbreite, 60-120 x 180			ab 359,-
Tor auf Maßbreite, 98-120 x 180			1.029,-

Elemente inkl. Dichtungsprofilen zur Montage am Klemmpfosten (siehe SYSTEM BOARD). In fünf Größen und fünf Designs lieferbar:

Designs:



Materialhinweis: Die Satinierung bei den Designs Matt, Alpha, Beta und Texta ist im Siebdruckverfahren aufgedruckt.



SYSTEM BOARD im Farbton Titangrau kombiniert mit Designgittern Linea aus Edelstahl



SYSTEM BOARD XL in der Ausführung Rost kombiniert mit Designgitter Puls aus Edelstahl



SYSTEM BOARD XL im Farbton Rot, Klemmpfosten in Silber

DESIGN-TIPP:

Edelstahl-Ummantelung für Klemmpfosten, Eck-Klemmpfosten und Träger SYSTEM

Maße/cm		
Pfosten-Ummantelung-Sets*		
Länge: 105	1368	74,90
Länge: 193	1366	99,90
Eckpfosten-Ummantelung-Sets*		
Länge: 193	1367	99,90
Träger-Abdeckung	1369	24,95

* Sets = Abdeckung für Pfosten, Kappe und Träger.

SYSTEM BOARD / SYSTEM BOARD XL

SYSTEM BOARD: Zaunfelder aus 6mm starken, farbigen Aluminium-Verbundplatten (ACP) oder Corten-Stahl. Sie sind wetterbeständig sowie bruch- und schlagfest. BOARD „ACP“ Elemente inklusive Dichtungsprofilen aus Gummi zur Befestigung im SYSTEM Klemmpfosten. Wählen Sie aus vier Farben:



Maße/cm			
1. 90x90	ab		115,-
2. 90x180/90	ab		189,-
3. 90x180	ab		169,-
4. 120x180	ab		229,-
5. 90x180 Slot-Design	ab		259,-
6. 120x180 Slot-Design	ab		319,-
7. Tor auf Maßbreite, 98 -120x180			1.029,-



Ausführung ROST

Ausgewählte BOARD/BOARD XL Elemente aus Corten-Stahl in der Ausführung Rost!

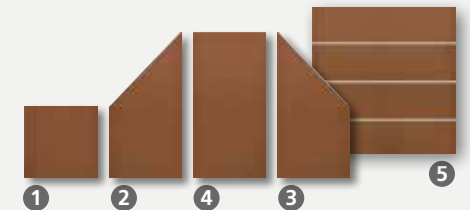

Maße/cm			
1. 90x90	BOARD	2768	175,-
2. 90x180/90, li.	BOARD	2767	329,-
3. 90x180/90, re.	BOARD	2770	329,-
4. 90x180	BOARD	2766	329,-
5. 178x180	BOARD XL	2804	629,-

SYSTEM BOARD XL: Zaunfeld-Sets bestehend aus 4 Einzelprofilen und 3 Übergangselementen. Material: Profile aus Aluminium-Verbundplatten (ACP) oder Corten-Stahl, Leisten aus Aluminium. Befestigung am SYSTEM Klemmpfosten.

Maße/cm	Farbe		
1. 178x180	Schiefer	2800	499,-
2. 178x180	Titangrau	2801	499,-
3. 178x180	Marmor	2803	499,-
4. 178x180	Rot	2802	499,-

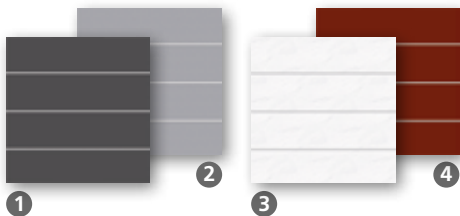

Materialhinweis: Auf der walzblanken Stahloberfläche (Corten-Stahl) bildet sich abhängig von Intensität und Dauer der Bewitterung die gewünschte Patina. Dieser witterungsbeständige Edelstahl konserviert die Oberfläche und schützt das Material vor Zersetzung. Bitte beachten: Durch Witterungseinflüsse lösen sich Rostpartikel von der Oberfläche und lagern sich deutlich sichtbar am Boden ab!

Klemmpfosten und Zubehör für SYSTEM BOARD/BOARD XL, SYSTEM GLAS, SYSTEM KERAMIK

Klemmpfosten für reine SYSTEM GLAS/BOARD Zaunanlagen. Und für SYSTEM GLAS/BOARD Zaunkombinationen mit WPC/ALU Zaunfeldern!

Klemmpfosten:

7,7x7,4-8,4 cm, inkl. Endprofil und Pfostenkappen, Material: Aluminium

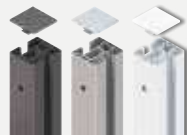

Maße/cm	Anthr.	Silber	Weiß	
Länge: 105	2340	2312	4600	84,90
Länge: 192,5	2341	2313	4601	119,-

Eck-Klemmpfosten:

6,6x6,6 cm, inkl. Pfostenkappen, Material: Aluminium

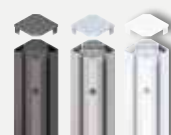

Maße/cm	Anthr.	Silber	Weiß	
Länge: 105	2350	2349	4603	119,-
Länge: 192,5	2342	2315	4604	179,-

Träger SYSTEM:

Für Klemm- und Eck-Klemmpfosten, Material: Stahl, verzinkt



Maße/cm			
zum Aufdübeln	2316		29,95
zum Einbetonieren	2314		29,95



SYSTEM BOARD KERAMIK XL im Farbton Zement kombiniert mit Dekorgittern Puls



SYSTEM BOARD KERAMIK Eiche kombiniert mit Dekorgitter Linea aus Edelstahl

SYSTEM BOARD KERAMIK / SYSTEM BOARD KERAMIK XL

Zaunfelder aus 6 mm starken, hochwertigen, wetterfesten Keramikplatten in Holz- und Steinoptik. Sie sind extrem stabil, kratz-/säurebeständig und UV-stabil. Verunreinigungen lassen sich mit haushaltsüblichen Reinigungsmitteln entfernen. Montage mit SYSTEM – Klemmpfosten in Anthrazit oder Silber.

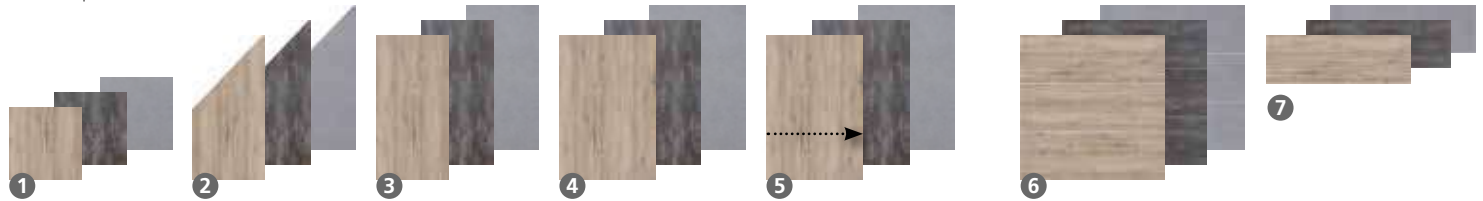

Maße/cm	Eiche	Darknight	Zement	
1. 90 x 90	2921	2913	2917	289,-
2. 90 x 180/90	2920	2912	2916	519,-
3. 90 x 180	2919	2911	2915	519,-
4. 120 x 180	2918	2910	2914	519,-
5. Element auf Maßbreite, max. 120 x 180		2922		749,-

6. SYSTEM BOARD KERAMIK XL: Zaunfeld-Sets, drei 6 mm starke Keramikplatten, inkl. Gummidichtungen, Montage am SYSTEM Klemmpfosten

Maße/cm	Eiche	Darknight	Zement	
6. 180 x 180	2931	2930	2932	1.049,-
7. Einzelprofil	2935	2934	2936	369,-

Sichtschutz aus Textilien und Geflecht



WEAVE im Farbton Gray. Das Geflecht ist größer als bei den Farben Anthrazit und Mocca.



WEAVE Anthrazit. Veredeln und schützen Sie die Elemente mit dem Designaufsatz Alu.



WEAVE LUX im Farbton Bronze mit bronzefarbenen Aluminium-Pfosten.

WEAVE

Design-Sichtschutz aus Polyrattan-Geflecht

Maße/cm	Gray	Mocca	Anthr.	
1. 88 x 88	4412	2012	2022	199,-
2. 88 x 178/88	4413	2013	2023	299,-
3. 88 x 178	4411	2011	2021	299,-
4. 178 x 178	4410	2010	2020	449,-

Pfosten/Pfostenträger siehe WEAVE LUX

Empfohlenes Zubehör

Designaufsatz Alu, L: 180 cm	2042	30,95
MS Polymer-Kleber, 290ml	1398	15,95

Designaufsatz Alu mit Kleber (1398) befestigen.

WEAVE LUX

Design-Sichtschutz aus Textilien-Gewebe

Maße/cm	Anthr.	Bronze	
1. 88 x 88	1992	2027	199,-
2. 88 x 178/88	1993	2028	299,-
3. 88 x 178	1991	2026	299,-
4. 178 x 178	1990	2025	449,-
Alu-Pfosten, 6 x 6	Silber	Bronze	
Länge: 150	1994	2040	89,90
Länge: 240	1995	2041	109,-
Träger für Alu-Pfosten		2043	24,95



WEAVE LUX im Farbton Anthrazit.



WEAVE LUX mit umlaufendem Design-Alu-Rahmen. Die integrierte Aufhängung erleichtert die Montage. Pfosten mit Träger aufdübeln oder direkt verbauen.



Zäune, Tore und Doppeltore auf Maß lieferbar!

DESIGN WPC ALU

Die Elemente bestehen aus 20 mm starken WPC Profilen mit Nut und Feder, die in einem markanten Aluminium-Rahmen eingefasst sind. Der Rahmen ist nicht einfach eloxiert, sondern im Farbton Silber-metallic pulverbeschichtet. Die stabilen Tore sind bereits mit einem Einsteckschloss versehen. Das Gewicht von über 50 kg für das große Zaunelement unterstreicht die hohe Materialstärke und Stabilität.



Rahmen (A):
66 x 40 mm, Aluminium, pulverbeschichtet in Silber-metallic

Profil (B):
20 x 295 mm, mit Nut und Feder



DESIGN WPC ALU Tore auf Maß



Zaunfelder	Anthrazit	
1. 90 x 180/90	2135	249,-
2. 90 x 180	2221	239,-
3. 180 x 180	2220	319,-
4. 98 x 180 Tor DIN links	2271	619,-
Tor DIN rechts	2280	619,-

Sondermaße, bis max. 180 cm
Breite/Höhe: min. 40 x 30 cm 2291 469,-

Metallpfosten, 7 x 7	Anthrazit	
L: 105 zum Aufdübeln*	1591	64,90
L: 195 zum Aufdübeln*	1592	89,90
L: 150 zum Einbetonieren	1586	64,90
L: 240 zum Einbetonieren	1590	89,90



Zaunfelder	Sand	
5. 90 x 180/90	2446	259,-
6. 90 x 180	2441	249,-
7. 180 x 180	2440	349,-
8. 98 x 180 Tor DIN links	2442	619,-
Tor DIN rechts	2443	619,-

Sondermaße, bis max. 180 cm
Breite/Höhe: min. 40 x 30 cm 2445 469,-

Metallpfosten, 7 x 7	Silber	
L: 105 zum Aufdübeln*	1593	64,90
L: 195 zum Aufdübeln*	1594	89,90
L: 150 zum Einbetonieren	1585	64,90
L: 240 zum Einbetonieren	1589	89,90

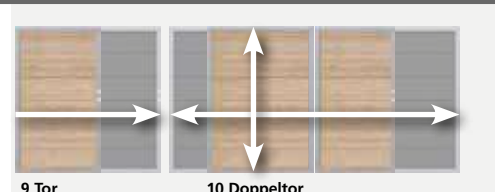

Tor/Doppeltor auf Maß	Anthr.	Sand
9. Tor max. 180 x 180	4375	1.299,-
10. Doppeltor max. 360 x 180	4374	2.599,-
Torpfosten für Doppeltore		
2er-Set 8 x 8, L: 255	2018	349,-
Torpfosten für Doppeltore	Silber	
2er-Set 8 x 8, L: 255	2019	349,-
Torpfosten für Einzeltore		
2er-Set 8 x 8, L: 255	2059	349,-
Torpfosten für Einzeltore	Silber	
2er-Set 8 x 8, L: 255	2099	349,-
Drückergarnitur Aluminium, Edelstahl, Optik		
Klinke/Klinke	4229	89,90
Klinke/Knauf	1251	89,90

* inkl. angeschweißtem Aufschraubträger.

Materialhinweis: WPC basiert auf den Rohmaterialien Naturfasern und Kunststoff und hat deren natürliche Eigenschaften. Es kann sich bei Temperaturschwankungen, Staunässe und ungleichmäßiger Bewitterung je nach Stärke verziehen, Wasserflecken bekommen und altern. Vorteil des Einsatzes von WPC im Vergleich zu Holz: Leichte Pflege, da nicht gestrichen werden muss. Nach etwa einem Jahr Bewitterung wird der gewünschte gleichmäßigere Zielfarbtönen erreicht, der nicht mehr nachgestrichen werden muss.



JUMBO WPC – farbiger Sichtschutz, robust und streichfrei

JUMBO WPC

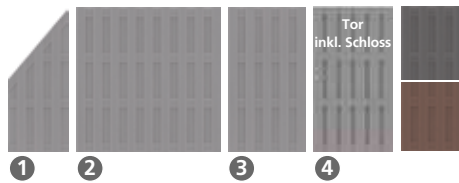

Maße/cm	Grau	Anthr.	Braun	
1. 74x179/90*	2212	2087	1292	149,-
2. 179x179	2210	2086	1290	179,-
3. 95x179	2211	2125	1291	139,-
4. 98x179 Tor	2213	2088	1287	499,-

WPC-Pfosten	Grau	Anthr.	Braun	
Länge: 100	2214	2094	1294	38,95
Länge: 200	2215	2092	1293	64,90
Träger WPC-Pfosten				
zum Aufdübeln		2098		27,95
zum Einbetonieren		2097		27,95

JUMBO WPC Alu-Design

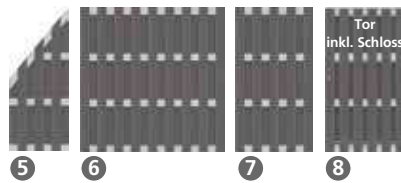

Maße/cm	Sand/Silber	Anthrazit/Silber	
5. 74x179/90*	2016	169,-	2079
6. 179x179	2015	219,-	2078
7. 95x179	2017	149,-	2127
8. 98x179 Tor	2497	569,-	2567

Metallpfosten, 7x7	Anthr.	Silber	
Länge: 105**	1591	1593	64,90
Länge: 150	1586	1585	64,90
Länge: 195**	1592	1594	89,90
Länge: 240	1590	1589	89,90
Länge: 298	4406	4405	115,-

Wählen Sie aus vier Ausführungen!

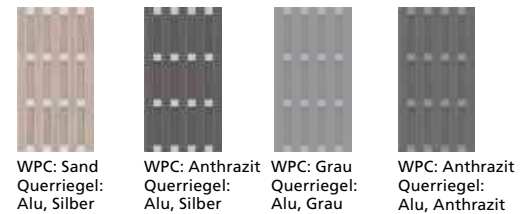

Maße/cm	Sand/Silber	Anthrazit/Silber	Grau/Grau	Anthrazit/Anthrazit
5. 74x179/90*	2016	169,-	2079	175,-
6. 179x179	2015	219,-	2078	249,-
7. 95x179	2017	149,-	2127	159,-
8. 98x179 Tor	2497	569,-	2567	569,-

Torpfosten, 2er-Set	Anthr.	Silber	
8x8, Länge: 255	2059	2099	349,-
Elementhalter, 8er-Set		2096	22,95
Aufsatzleiste Alu		2115	30,95
Tordrücker, Edelstahloptik	4229		89,90

* Der Lamellenverlauf von Vorder- und Rückseite ist konstruktionsbedingt unterschiedlich und nicht symmetrisch.

Materialhinweis: WPC basiert auf den Rohmaterialien Naturfasern und Kunststoff und hat deren natürliche Eigenschaften. Es kann sich bei Temperaturschwankungen, Staunässe und ungleichmäßiger Bewitterung je nach Stärke verziehen, Wasserflecken bekommen und altern. Vorteile des WPC im Vergleich zu Holz: Leichte Pflege, da nicht gestrichen werden muss. Nach etwa einem Jahr Bewitterung wird der gewünschte gleichmäßigere Zielfarbtönen erreicht, der nicht mehr nachgestrichen werden muss. Tipp: Die Alu-Aufsatzleiste (2115) schützt das WPC und sorgt für eine hochwertige Optik.

SQUADRA – streichfreie Sichtblenden aus Aluminium

Die Alu-Profile sind kopfseitig mit Abdeckkappen aus gleichfarbigem Kunststoff versehen. Profile: 10x90mm, Riegel: 18x80mm, edelstahlverschraubt

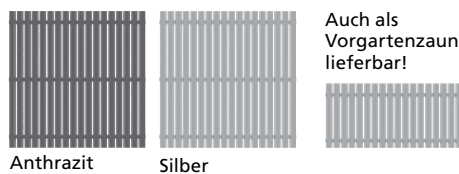

Maße/cm	Anthr.	Silber	
180x180	2425	2420	389,-
Metallpfosten, 7x7			
Länge: 195**	1592	1594	89,90
Länge: 240	1590	1589	89,90
Länge: 298	4406	4405	115,-

** zum Aufdübeln, inkl. angeschweißtem Träger.

Materialhinweis: Der Farbeindruck der Zäune und Pfosten weicht durch unterschiedliche Grundmaterialien leicht voneinander ab, was aber im Gesamteindruck keinen „optischen Mangel“ darstellt.



RAJA WPC ALU XL

RAJA WPC ALU XL vereint die modernen Materialmöglichkeiten, mit dem klassischen, zeitlosen Design von nordischen Staketenzäunen. Die senkrechten Zaunprofile sind aus anthrazitfarbenem WPC. Wählen Sie zur Montage die Metallpfosten im Farbton Silber.

Material: WPC/ALU

Lamellen (A):
132x10 mm, WPC, Anthrazit

Rahmen (B):
66x40 mm
Aluminium, Silber

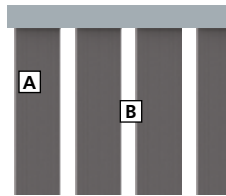

Maße/cm			
1. Zaun	180 x 95	0623	169,-
2. Elementhalter, 4er-Set		4225	12,95
Metallpfosten, Silber, 7 x 7 cm			
Länge: 105, zum Aufdübeln*		1593	64,90
Länge: 150, zum Einbeton.		1585	64,90
3. Tor, DIN links oder rechts einsetzbar, 98 x 95		0665	449,-

Maße/cm			
4. Tor auf Maß, DIN links/rechts			
B: max. 180, H: max. 100	0636		999,-
Metall-Torpfosten, Silber, 8 x 8 cm			
L: 165, 2er-Set	0641		279,-
5. Doppeltor auf Maß			
B: max. 400, H: max. 100	0637		1.999,-
Metall-Doppeltorpfosten, Silber, 8 x 8 cm			
L: 165, 2er-Set	0645		279,-



Pflegeleichte Vorgartenzäune aus WPC und ALU

RAJA WPC

Material: WPC
Profile (A): 12 x 71 mm, doppelt edelstahlverschraubt

Querleisten (B):
38 x 71 mm

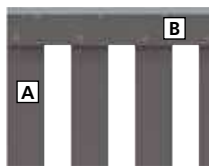

Maße/cm	Anthr.	Braun	
1. Zaun, 149 x 85	2105	2628	129,-
Elementhalter, 4er-Set, Edelst.	4225		12,95
2. Tor**, 101,5 x 85	2111	2629	169,-
WPC-Pfosten			
8 x 8 cm, L: 100	2094	1294	38,95
Träger WPC Pfosten, Stahl, verzinkt			
zum Aufdübeln	2098		27,95
zum Einbetonieren	2097		27,95

Maße/cm			
Metallpfosten, Anthrazit, 7 x 7 cm			
L: 105, zum Aufdübeln*	1591		64,90
L: 150, zum Einbetonieren	1586		64,90
Zubehör			
Beschlagsatz für Tor			
inkl. Bänder, Kloben, Falle	2346		155,-
Pfostenkappe f. WPC-Pfosten	1602		12,95
MS Polymer-Kleber	1398		15,95



Den Elementen liegt eine Aufsatzleiste aus gebürstetem Aluminium zur optionalen Montage bei. Mit MS Polymer-Kleber (1398) befestigen.

SQUADRA

Material: Alu, pulverbeschichtet in Anthrazit oder Silber

Profile (A): 10x90 mm edelstahlgenietet

Riegel (B): 18x80 mm

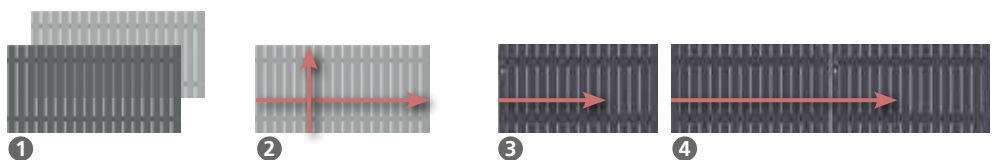
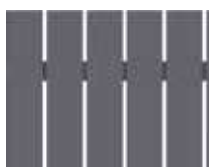

Maße/cm	Anthr.	Silber	
1. Zaun, 180 x 90	2427	2422	259,-
2. Zaun auf Maß			
B: 20-200, H: 50-90	2428	2423	449,-

Maße/cm			
3. Tor auf Maß** (Anthrazit oder Silber)			
B: max. 180, H: max. 180	2561		1.299,-
Torpfosten-Set für Einzeltor			
Sonderhöhe: <90, 2er-Set	2623		419,-
4. Doppeltor auf Maß** (Anthr. oder Silber)			
B: max. 400, H: max. 180	2562		2.599,-
Torpfosten-Set für Doppeltor			
Sonderhöhe: <90, 2er-Set	2624		419,-



* inkl. angeschweißtem Aufschraubträger, ohne zusätzlichem Bodenanker montierbar!
** Tore ohne Beschlag.



WPC-Sichtschutzzaun „DER EFFEKTIVE“ in Titangrau

Schafft Lieblingsplätze

Sie wünschen sich einen Ort, an dem Sie einfach abschalten und sich vom Alltag zurückziehen können? Der neue Sicht- und Schallschutz DER FLEXIBLE schafft Lieblingsplätze, an denen Sie sich gänzlich fallen lassen können. Das bedeutet nicht nur, ungestört von Blicken zu sein, sondern auch akustische Ruhe zu genießen. Dank dem Sicht- und Schallschutz DER FLEXIBLE ist Lärmbelastung ein Stressfaktor von gestern. Eine besondere Dichtung sowie spezielle Lamellen sorgen für einen verbesserten Schallschutz, der lästige Umgebungsgeräusche nachweislich um 26 dB reduziert. DER FLEXIBLE besitzt eine geprüfte Luftschalldämmung der Kategorie B3 (entspricht 26 dB) – ein herausragender Vorteil, der unseren Sicht- und Schallschutz von anderen abhebt und ihn einzigartig macht. Erhältlich ist der neue Sicht- und Schallschutz in den Farben Mahagoni, Kastanienbraun, Titangrau und Anthrazit.



WPC-Sichtschutzzaun „DER FLEXIBLE“ in Mahagoni

DL_e
26 dB
Schalldämmung*

Gestaltungsfreiheit

DER EFFEKTIVE Sichtschutzzaun bringt eine preisgünstige Variante in unser Sortiment und bietet eine große Gestaltungsvielfalt. Durch den modularen Aufbau sind Höhen und Breiten frei wählbar. In den Farben Mahagoni, Kastanienbraun, Titangrau und Anthrazit in Verbindung mit dem Aluminiumpfosten zum Einbetonieren oder zum Aufdübeln bietet er für alle anwendbaren Ausführungen Gestaltungsfreiheit. Eckausbildungen können mit dem Eckpfosten oder dem Pfosten des FLEXIBLEN kombiniert werden. DER EFFEKTIVE verwendet Nut-Feder-Profile, die einfach übereinander gesteckt werden und sowohl in der Höhe wie auch in der Breite variabel angepasst werden können. Mit den Dekoreinsätzen aus Edelstahl oder Acryl (einfache Größe einer Lamelle) passt sich DER EFFEKTIVE Ihren persönlichen Bedürfnissen an.

MADE in GERMANY

Resistenztest gegen holzerstörende Pilze
**DAUERHAFTIGKEITS-
KLASSE 1**
2/2012 *sehr dauerhaft*
Bewertung nach DIN EN/TS 15083-1
Fraunhofer-Institut für Holzforschung WPD

THIRD-PARTY VERIFIED
EPD
ISO 14025 and EN 15904
Institut Bauen
und Umwelt e.V.

PEFC
PEFC/04-31-2198

Qualitätsgemeinschaft
Holzwerkstoffe e. V.
Die Bedeibe® - QC/2018/236/PL

Mitglied der
DGNB

WPC-Sichtschutzzaun „DER EFFEKTIVE“
In den Farben Mahagoni, Kastanienbraun, Titangrau und Anthrazit. Oberfläche ungebürstet. Endformate Breite ca. 178 cm, Höhe ca. 180 cm (Breite von Pfostenmitte zu Pfostenmitte).



Grundpfosten aus Aluminium zum Einbetonieren oder zum Aufdübeln

Pfosten zum Einbetonieren Stk. **148.20**
Pfosten zum Aufdübeln mit Grundplatte Stk. **170.99**
Flächenset Stk. **334.26**

WPC-Sichtschutzzaun „DER FLEXIBLE“
In den Farben Mahagoni, Kastanienbraun, Titangrau und Anthrazit. Oberfläche ungebürstet. Endformate Höhe vom Boden ca. 180 cm, Breite ca. 180 cm (Breite gemessen von Pfostenmitte zu Pfostenmitte).

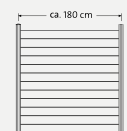

Pfosten zum Einbetonieren Stk. **371.49**
Pfosten zum Aufdübeln mit Grundplatte Stk. **385.21**
Flächenset Stk. **334.26**

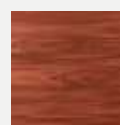

Mahagoni

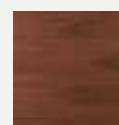

Kastanienbraun

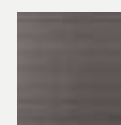

Titangrau

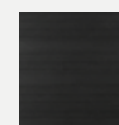

Anthrazit



terrafina® Sichtschutzsystem, Türelement



terrafina® Sichtschutzsystem, Design glatt

terrafina® Sichtschutzsystem – Design neu definiert

Das Sichtschutzsystem erwächst aus Trends einer exklusiven und modernen Gartengestaltung. refugio 2.0 setzt neue Maßstäbe in Bezug auf die Stabilität und entspricht höchsten Qualitätsansprüchen. Attraktive Farben bieten in Kombination mit dem modularen System Lösungen nach Maß. Das Stecksystem ermöglicht eine Montage in kürzester Zeit. Der perfekte Werkstoff LIGNODUR® garantiert eine hohe Wetterbeständigkeit bei minimalem Pflegeaufwand.

Paneele



Design glatt



Design schräg

Pfosten

graphit

aluminium gebürstet



Anfang Ecke Mitte

Zubehör



Nutverkleidung



Rahmenprofil



Füllprofil



Pfostenkappe



Pfostenträger zum Einbetonieren



Pfostenträger zum Aufschrauben



Pfostenträger für Wandbefestigung



Aufbau

Standardelement refugio 2.0

Beispiel: ca. B 192 x H 186 cm, Farbe Anthrazitgrau, Design glatt, inkl. Pfosten Graphit*

Stk. **491.00**

Türelement refugio 2.0

Stückpreis auf Anfrage.

Weitere Preise und Informationen auf Anfrage, sprechen Sie uns gerne an!

* inkl. Zubehör, zzgl. Pfostenträger

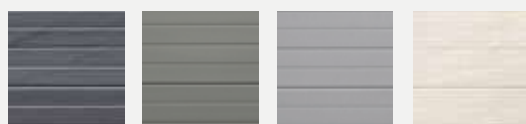

Anthrazitgrau Granitgrau Steingrau Beige

GLASSTREIFEN
CORTENSTAHL



NEU



Weitere Informationen
und Zaunbaukasten-
elemente finden Sie auf:
www.wunderwerk1964.de

Modern im Design: Alu-Rhombuszäune

Die Rhombusprofile werden abwechselnd mit Abstandsstege zwischen die Alu-Pfosten montiert. Absolutes Qualitätsmerkmal: Sämtliche Stege sind ebenfalls aus pulverbeschichtetem Aluminium und halten so genauso dauerhaft wie die übrigen Systemteile. Lästiges Streichen entfällt. Alle nötigen Bauteile sind inklusive.

Dreiseitiger Alu-Pfosten, 68 x 68 mm,
mit beiliegenden Abdeckblenden.

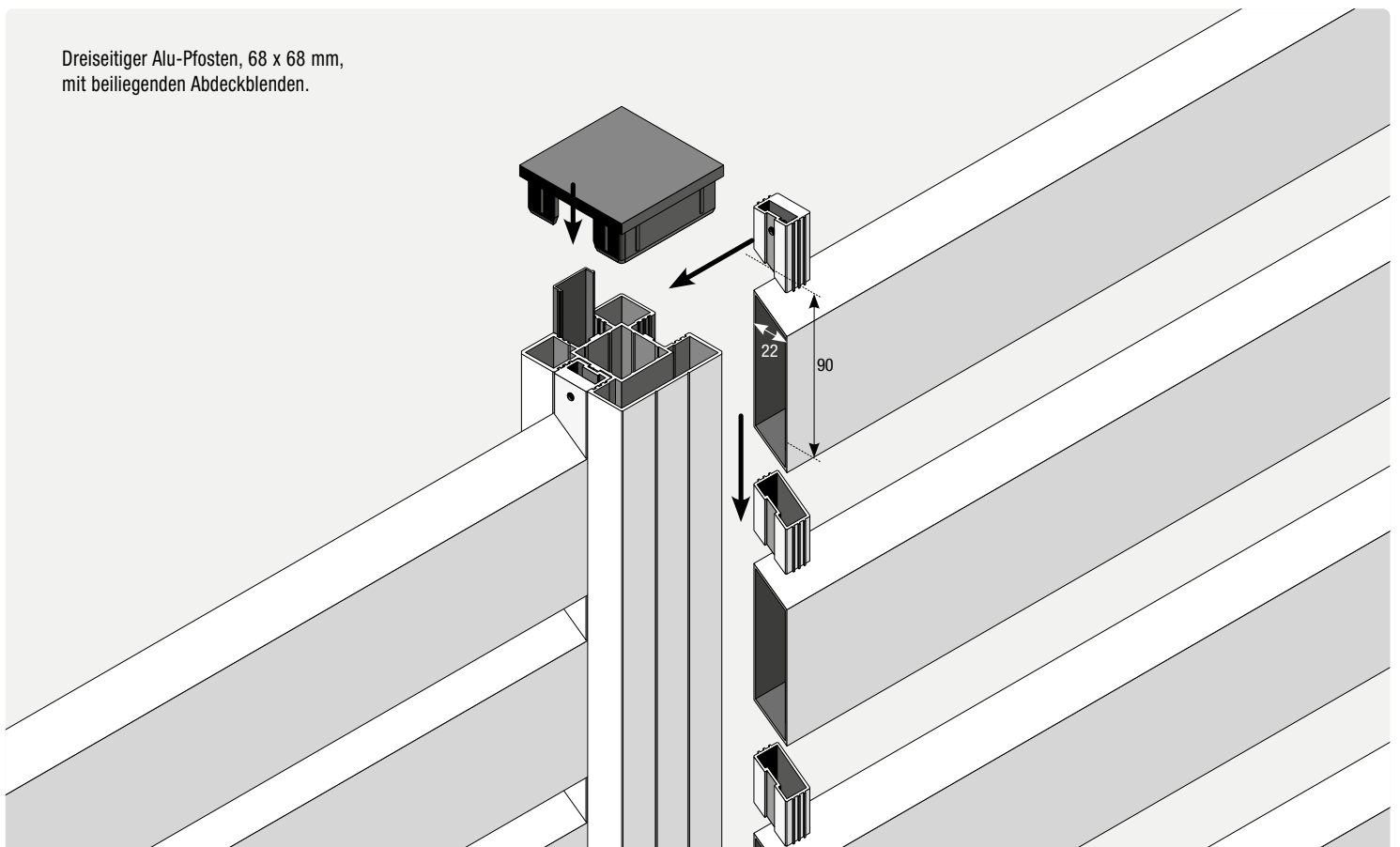

Unendlich anbaubar – auch über Eck

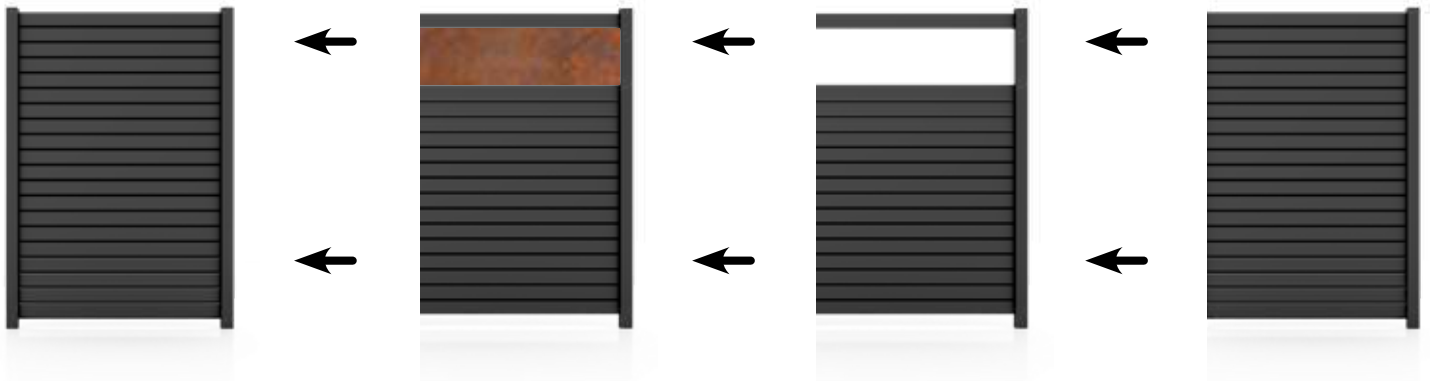

Aluminium in drei Farben

Pfosten, Paneele und Stege mit Pulverbeschichtung in RAL 7016 Anthrazit Struktur, RAL 9016 Verkehrsweiß Struktur oder Grau Struktur, alle Farben preisgleich



Zwei Glas-Sorten

Stabiles Einscheiben-Sicherheits-Glas mit Siebdruck satiniert oder Motivdruck

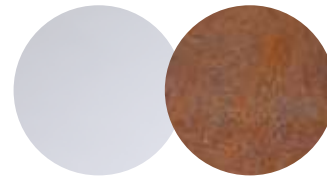

Alu-Rhombuszäune ohne Glas

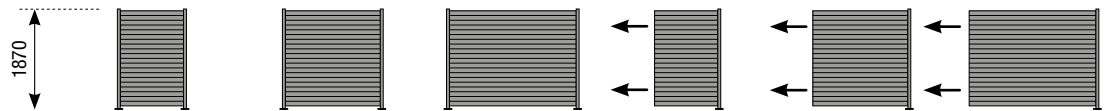

Alle Bauteile inklusive	Komplettzäune			Anbauzäune		
	1242 mm	1842 mm	2442 mm	1242 mm	1842 mm	2442 mm
Breite Achsmaß Zaun	1242 mm	1842 mm	2442 mm	1242 mm	1842 mm	2442 mm
Inkl. Pfosten / Anker / Abdeckkappen	2 / 2 / 2			1 / 1 / 1		
Inkl. Rhombus-Paneele	20			20		
Breite Paneele	1200 mm	1800 mm	2400 mm	1200 mm	1800 mm	2400 mm
Aluminium mit Farbe Anthrazit Struktur	(Art.Nr. 21100)	(Art.Nr. 21112)	(Art.Nr. 21124)	(Art.Nr. 21103)	(Art.Nr. 21115)	(Art.Nr. 21127)
Aluminium mit Farbe Verkehrsweiß Struktur	(Art.Nr. 21104)	(Art.Nr. 21116)	(Art.Nr. 21128)	(Art.Nr. 21107)	(Art.Nr. 21119)	(Art.Nr. 21131)
Aluminium mit Farbe Grau Struktur	(Art.Nr. 21108)	(Art.Nr. 21120)	(Art.Nr. 21132)	(Art.Nr. 21111)	(Art.Nr. 21123)	(Art.Nr. 21135)
Preis je Zaun	672.35	815.15	1.018.65	502.20	645.00	848.80

Alu-Rhombuszäune mit Glas



Alle Bauteile inklusive	Komplettzäune				Anbauzäune	
	1242 mm	2484 mm	1842 mm	3684 mm	1242 mm	1842 mm
Breite Achsmaß Zaun	1242 mm	2484 mm	1842 mm	3684 mm	1242 mm	1842 mm
Inkl. Pfosten / Anker / Abdeckkappen	2 / 2 / 2	3 / 3 / 3	2 / 2 / 2	3 / 3 / 3	1 / 1 / 1	1 / 1 / 1
Inkl. Rhombus-Paneele	16	32	16	32	16	16
Inkl. Glasstreifen, Höhe 312 mm, 8 mm dick	1	2	1	2	1	1
Breite Paneele/Glas in mm	1200 mm	1200 mm	1800 mm	1800 mm	1200 mm	1800 mm
Mit ESG						
Glasstreifen vollflächig satiniert, Dekor 84						
Aluminium mit Farbe Anthrazit Struktur	(Art.Nr. 21136)	(Art.Nr. 21137)	(Art.Nr. 21160)	(Art.Nr. 21161)	(Art.Nr. 21139)	(Art.Nr. 21163)
Aluminium mit Farbe Verkehrsweiß Struktur	(Art.Nr. 21140)	(Art.Nr. 21141)	(Art.Nr. 21164)	(Art.Nr. 21165)	(Art.Nr. 21143)	(Art.Nr. 21167)
Aluminium mit Farbe Grau Struktur	(Art.Nr. 21144)	(Art.Nr. 21145)	(Art.Nr. 21168)	(Art.Nr. 21169)	(Art.Nr. 21147)	(Art.Nr. 21171)
Preis je Zaun	672.35	1.174.55	815.15	1.460.15	502.20	645.00
Glas: Farbiger Motivdruck, D 46/21 Cortenstahl						
Aluminium mit Farbe Anthrazit Struktur	(Art.Nr. 21148)	(Art.Nr. 21149)	(Art.Nr. 21172)	(Art.Nr. 21173)	(Art.Nr. 21151)	(Art.Nr. 21175)
Aluminium mit Farbe Verkehrsweiß Struktur	(Art.Nr. 21152)	(Art.Nr. 21153)	(Art.Nr. 21176)	(Art.Nr. 21177)	(Art.Nr. 21155)	(Art.Nr. 21179)
Aluminium mit Farbe Grau Struktur	(Art.Nr. 21156)	(Art.Nr. 21157)	(Art.Nr. 21180)	(Art.Nr. 21181)	(Art.Nr. 21159)	(Art.Nr. 21183)
Preis je Zaun	677.15	1.248.35	852.05	1.545.85	539.10	693.80



GroJaSolid in Bi-Color co-extrudiert mit Glaselement

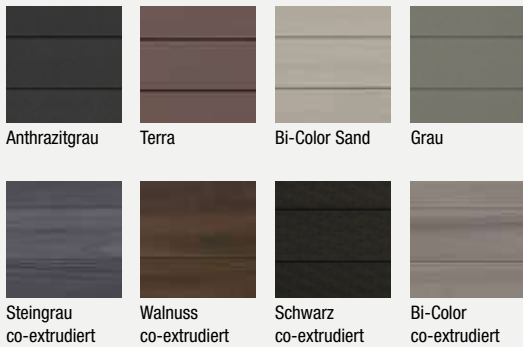

Steckzaun GroJaSolid Grande

- aus nachhaltigem BPC
- verbreiterte Füllungsgeometrie bestehend aus 7 Füllungen (leicht zu kürzen)
- in 7 Dekorfarben erhältlich
- beidseitig gleiche Optik
- Stecksystem in verschiedenen Modellvarianten
- Designeinsätze aus Glas oder Aluminium
- als 1- oder 2-flügeliges Tor erhältlich
- Tor-Rahmen aus Aluminium wahlweise in EV1 oder Anthrazit DB703
- passende Pfosten und weiteres Zubehör erhältlich



Steckzaun GroJaSolid

- aus nachhaltigem BPC
- bestehend aus 12 Füllungen (leicht zu kürzen)
- in 8 Dekorfarben erhältlich
- beidseitig gleiche Optik
- Stecksystem in verschiedenen Modellvarianten
- Designeinsätze aus Glas oder Aluminium
- als 1- oder 2-flügeliges Tor erhältlich
- Tor-Rahmen aus Aluminium wahlweise in EV1 oder Anthrazit DB703
- passende Pfosten und weiteres Zubehör erhältlich

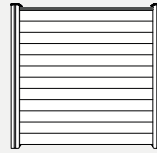

Grundelement
B 180 x H 180 cm

Anthrazitgrau	(Art. 21071 71536 00010)
Terra	(Art. 21071 71119 10010)
Bi-Color Sand	(Art. 21071 71411 00010)
Grau	(Art. 21071 71576 00010)

199.95

Steingrau co-extrudiert	(Art. 21071 71526 00010)
Walnuss co-extrudiert	(Art. 21071 71516 00010)
Schwarz co-extrudiert	(Art. 21071 71566 00010)
Bi-Color co-extrudiert	(Art. 21071 71556 00010)

249.95

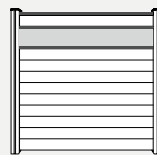

Grundelement inkl. 30 cm Designeinsatz
B 180 x H 180 cm

Anthrazitgrau	(Art. 21071 71219 60000)
Terra	(Art. 21071 71118 30000)
Bi-Color Sand	(Art. 21071 71430 00000)
Grau	(Art. 21071 71573 00000)

329.95

Steingrau co-extrudiert	(Art. 21071 71523 00000)
Walnuss co-extrudiert	(Art. 21071 71513 00000)
Schwarz co-extrudiert	(Art. 21071 71543 00000)
Bi-Color co-extrudiert	(Art. 21071 71533 00000)

394.95

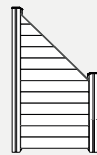

Abschlusselement
B 90 x H 180/90 cm

Anthrazitgrau	(Art. 21071 71536 60010)
Terra	(Art. 21071 71119 60010)
Bi-Color Sand	(Art. 21071 71460 00010)
Grau	(Art. 21071 71576 60010)

184.95

Steingrau co-extrudiert	(Art. 21071 71529 20010)
Walnuss co-extrudiert	(Art. 21071 71519 20010)
Schwarz co-extrudiert	(Art. 21071 71549 20010)
Bi-Color co-extrudiert	(Art. 21071 71539 20010)

215.00



GroJaSolid Grande in Steingrau co-extrudiert

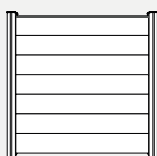

Grundelement
B 180 x H 180 cm

Anthrazitgrau	(Art. 21071 71611 00010)
Bi-Color Sand	(Art. 21071 71611 00012)
Grau	(Art. 21071 71611 00020)

199.95

Steingrau co-extrudiert	(Art. 21071 71611 00013)
Walnuss co-extrudiert	(Art. 21071 71611 00014)
Schwarz co-extrudiert	(Art. 21071 71611 00008)
Bi-Color co-extrudiert	(Art. 21071 71611 00009)

249.95

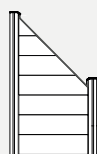

Abschlusselement
B 90 x H 180/90 cm

Anthrazitgrau	(Art. 21071 71611 00023)
Bi-Color Sand	(Art. 21071 71611 00024)
Grau	(Art. 21071 71611 00027)

185.00

Steingrau co-extrudiert	(Art. 21071 71611 00025)
Walnuss co-extrudiert	(Art. 21071 71611 00026)
Schwarz co-extrudiert	(Art. 21071 71611 00021)
Bi-Color co-extrudiert	(Art. 21071 71611 00022)

215.00



GroJaSolid Rhombus in Steingrau co-extrudiert

Steckzaun GroJaSolid Rhombus

- aus nachhaltigem BPC
- bestehend aus 6 Füllungen in 3-Brett-Optik (leicht zu kürzen)
- in 4 co-extrudierten Farben erhältlich
- optisches Highlight: elegante Schattenfugen
- als 1- oder 2-flügeliges Tor erhältlich
- Tor-Rahmen aus Aluminium wahlweise in EV1 oder Anthrazit DB703
- passende Pfosten und weiteres Zubehör erhältlich

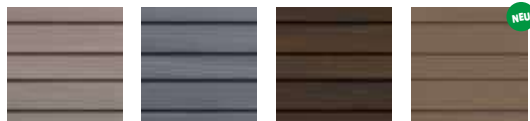

Bi-Color
co-extrudiert

Steingrau
co-extrudiert

Walnuss
co-extrudiert

Teak
co-extrudiert



Grundelement
B 180 x H 180 cm

Bi-Color co-extrudiert	(Art. 21071 71621 00009)
Steingrau co-extrudiert	(Art. 21071 71621 00013)
Walnuss co-extrudiert	(Art. 21071 71621 00014)
Teak co-extrudiert	(Art. 21071 71621 00012)

249.95



**BPC-Steckzaun-
pfosten 10 x 10 cm,**
zum Aufdübeln

Anthrazitgrau, 190 cm	(Art. 21071 71218 10050)
Terra, 190 cm	(Art. 21071 71118 10050)

69.95

**BPC-Steckzaun-
pfosten 10 x 10 cm,**
zum Einbetonieren

Anthrazitgrau, 240 cm	(Art. 21071 71218 10040)
Terra, 240 cm	(Art. 21071 71118 10040)

74.95



GroJaSolid Rhombus in Walnuss co-extrudiert

Passende Tore für alle GroJa-Systeme

Mit umlaufendem Rahmen aus hochwertigem Aluminium – pulverbeschichtet in zwei Farben erhältlich – sorgt für Stabilität und eine tolle Optik. Durch ihre starke Nutzung und Beanspruchung sind Tore einer besonders hohen Belastung ausgesetzt. Aus diesem Grund setzt GroJa auf langlebige Qualität, die auch nach Jahren noch überzeugt. Alle Bestandteile bestehen aus hochwertigen Materialien, die Wind und Wetter trotzen und garantiert rostfrei sind. Wir empfehlen, zur Befestigung Torpfosten zum Einbetonieren zu verwenden.



Preisbeispiel:
GroJaSolid Rhombus Steingrau
co-extrudiert, Tor 1-flügelig

Rahmen EV1	699.00
Rahmen DB703	749.00



Weitere Modellvarianten
und umfangreiches
Zubehör finden Sie
auf: www.groja.de

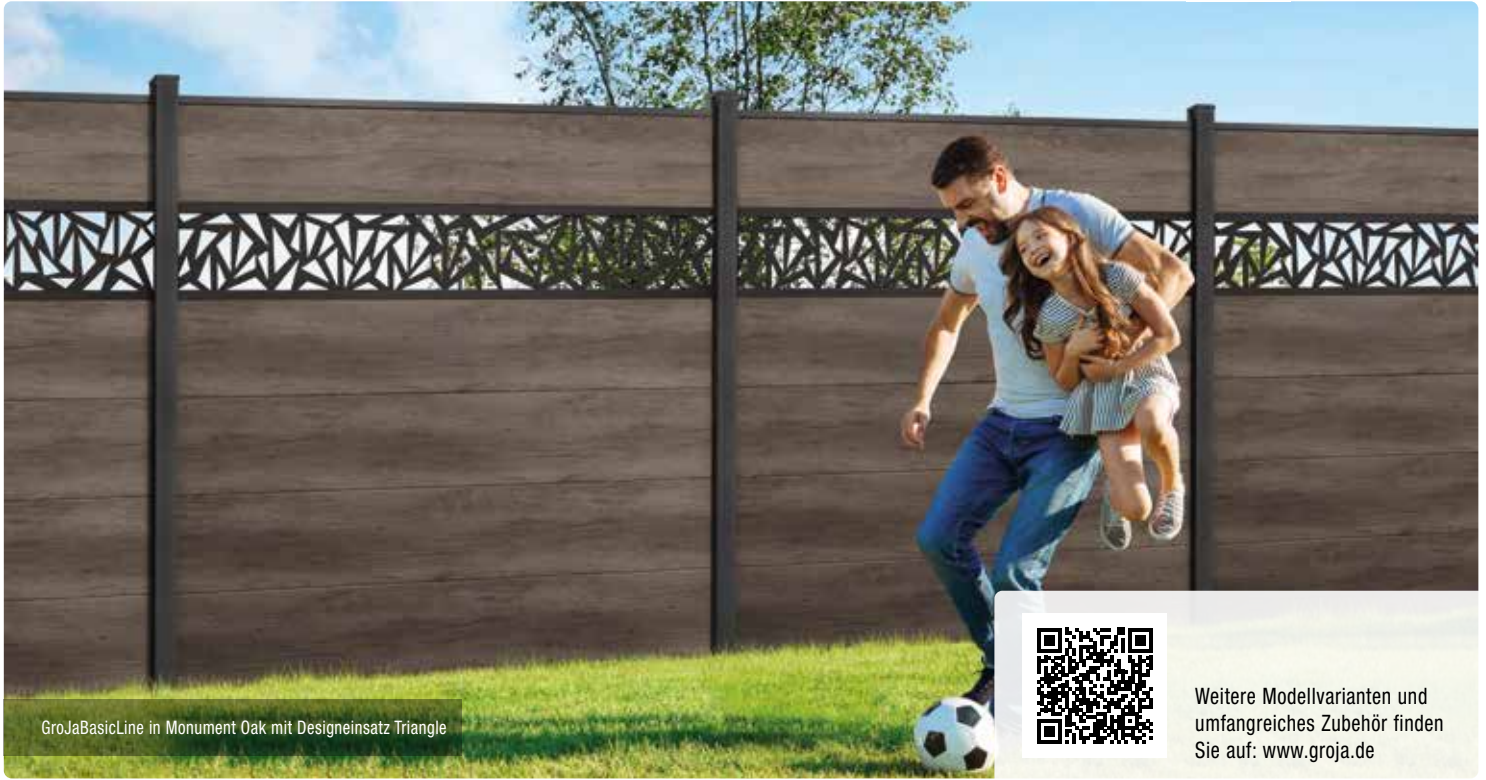

GroJaBasicLine in Monument Oak mit Designeinsatz Triangle



Weitere Modellvarianten und umfangreiches Zubehör finden Sie auf: www.groja.de



GroJaBasicLine in Sheffield Oak

Steckzaun GroJaBasicLine

- aus hochwertigem Kunststoff
- verbreiterte Füllungsgeometrie
- bestehend aus 6 Füllungen (leicht zu kürzen)
- in 8 Dekoren erhältlich – weitere Sonderfarben auf Anfrage möglich
- Hergestellt in der GroJa Zaunmanufaktur in Ostfriesland
- mit Dekorfolie veredelt
- als 1- oder 2-flügeliges Tor erhältlich
- Tor-Rahmen aus Aluminium wahlweise in EV1 oder Anthrazit DB703
- passende Pfosten und weiteres Zubehör erhältlich

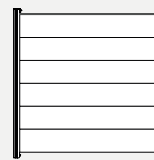

Grundelement
B 180 x H 180 cm

Weiß	(Art. 21071 54003 00120)	269.00
Anthrazitgrau	(Art. 21071 54003 00320)	
Silbergrau	(Art. 21071 54003 00420)	
Sheffield Oak	(Art. 21071 54003 08120)	
Asteiche Natur	(Art. 21071 54003 07820)	
Golden Oak	(Art. 21071 54003 00520)	
Monument Oak	(Art. 21071 54003 08320)	
Grey Ash Cut	(Art. 21071 54003 08520)	



Alu-Steckzaunpfosten 9 x 9 cm, zum Aufdübeln

Anthr. DB703, 190 cm	(Art. 21071 73118 00040)	89.95
Silbergrau, 190 cm	(Art. 21071 73218 00040)	

Alu-Steckzaunpfosten 9 x 9 cm, zum Einbetonieren

Anthr. DB703, 240 cm	(Art. 21071 73118 00060)	99.95
Silbergrau, 240 cm	(Art. 21071 73218 00060)	



GroJaBasicLine in Anthrazitgrau mit Silbergrau-Element und Einzeltor

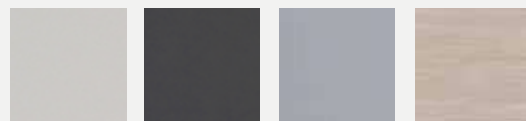

Weiß Anthrazitgrau Silbergrau Sheffield Oak



Asteiche Natur Golden Oak Monument Oak Grey Ash Cut



Vorgartenzaun „Dorum“

Kiefer/Fichte, kesseldruckimprägniert, extra starke Staketen ca. 27 x 70 mm, mit gerundeten Köpfen, edelstahlgenagelt.



1	Element	ca. B 180 x H 80 cm	(ZL 884801)	39.99
2	Pfosten mit Kopfrundung, gehobelt	ca. 9 x 9 x 95 cm	(ZL 887255)	9.99



Vorgartenzaun „Rantum“

Lärche naturbelassen, extra starke Staketen ca. 25 x 70 mm, mit gerundeten Köpfen, edelstahlgenagelt.

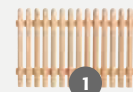

1	Element	ca. B 180 x H 80 cm	(ZL 884855)	49.99
2	Pfosten mit Kopfrundung	ca. 9 x 9 x 95 cm	(ZL 889069)	19.99

Vorgartenzaun „Bamberg“

Kiefer/Fichte, farbig lasiert in Pinie, Staketen ca. 19 x 90 mm, Köpfe gerundet, edelstahlgenagelt.

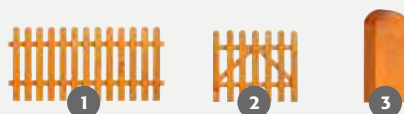

1	Element ca. B 180 x H 85 cm	(ZL 884453)	39.99
2	Einzeltür ca. B 100 x H 85 cm	(ZL 884454)	49.99
3	Pfosten mit Kopfrundung, gehobelt, ca. 9 x 9 x 100 cm	(ZL 887386)	16.99



Rollzaun „Haselnuss“**

Handgespalten, naturbelassene Haselnuss, Staketenabstand ca. 7 - 8 cm, Verbindung aus verzinktem Draht. Montage mit 3 cm Bodenfreiheit empfehlenswert. **Abgabe nur in ganzen Rollen.** Passende Pfosten finden Sie auf Seite 70.



Haselnuss-Zauntor

Tore aus handbearbeiteter Haselnuss, naturbelassen, aus ca. 20 - 30 x 50 - 75 mm Halbrundriegeln, entrietet, inkl. Beschläge.



1	Rolle	á ca. B 500 x H 90 cm	(ZL 884854)	Rolle 49.95 lfdm. 9.99
2	Rolle	á ca. B 500 x H 120 cm	(ZL 888038)	Rolle 59.95 lfdm. 11.99
3	Zauntor	ca. B 100 x H 90 cm	(ZL 888386)	119.00
4	Zauntor	ca. B 100 x H 120 cm	(ZL 888387)	129.00





Vorgartenzaun „Sanam“

Moderne Sandwichbauweise, Lärche naturbelassen, edelstahlgelagert.



1	Element	ca. B 180 x H 80 cm	(ZL 888562)	49.99
2	Einzeltor	ca. B 100 x H 80 cm	(ZL 888563)	79.99
3	Pfosten mit Kopfrundung, gehobelt	ca. 9 x 9 x 95 cm	(ZL 889069)	19.99



Vorgartenzaun gerade und geschwungen

Kiefer/Fichte, kesseldruckimprägniert, Staketen ca. 19 x 90 mm, Köpfe gerundet, edelstahlgelagert.

1	Element gerade	ca. B 180 x H 85 cm	(ZL 884151)	29.99
2	Einzeltor gerade	ca. B 100 x H 85 cm	(ZL 884059)	59.99
3	Element gerade	ca. B 180 x H 100 cm	(ZL 884149)	39.99
4	Einzeltor gerade	ca. B 100 x H 100 cm	(ZL 884049)	64.99
5	Element geschwungen	ca. B 180 x H 71/85 cm	(ZL 884171)	29.99
6	Einzeltor geschwungen	ca. B 100 x H 90/100 cm	(ZL 884177)	59.99
7	Pfosten mit Kopfrundung, gehobelt	ca. 9 x 9 x 95 cm	(ZL 887255)	9.99
8	Pfosten mit Kopfrundung, gehobelt	ca. 9 x 9 x 120 cm	(ZL 887256)	11.99

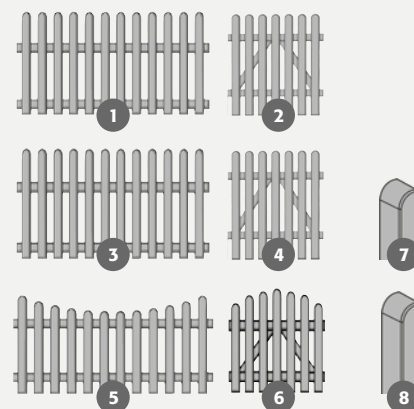

Rancherzaunbohle

Kiefer/Fichte sägerau, kesseldruckimprägniert grün.
Bohle ca. H 15/25 x L 240 cm, ca. 2,4 cm stark.
Passende Pfosten finden Sie auf Seite 70.
(50 ZL 884144)

Bohle **11.99**

Rancherzaunbohle

Lärche natur, Bohle ca. H 8/20 x L 200 cm,
ca. 1,7 cm stark. Passende Pfosten finden
Sie auf Seite 70.
(50 ZL 889066)

Bohle **14.99**

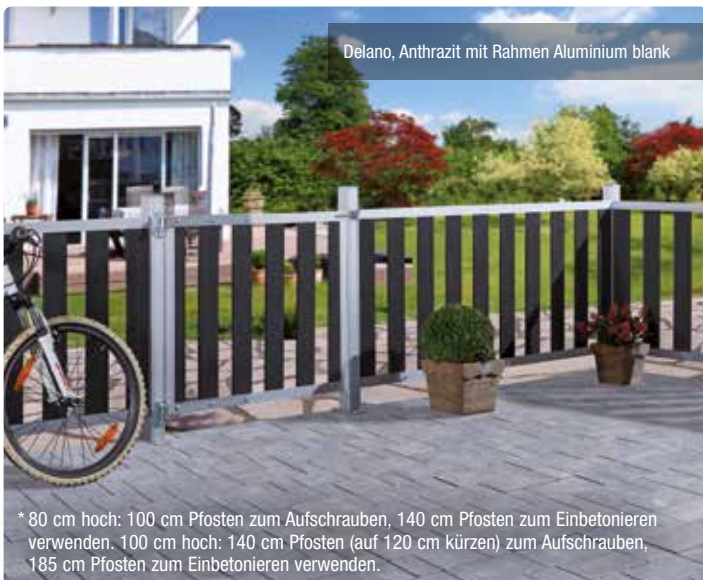

Vorgartenzaun „Delano“ * ☺

Bohlen aus WPC, ca. 15 x 100 mm, im Farbton Anthrazit, Rahmen Aluminium blank anodisiert oder Anthrazit pulverbeschichtet, ca. 17 x 45 mm, edelstahlverschraubt. Weitere passende Pfosten erhältlich. **Nicht ständig im Programm. Zaunmontage nur mit dem „Delano“-Zubehör zulässig.**

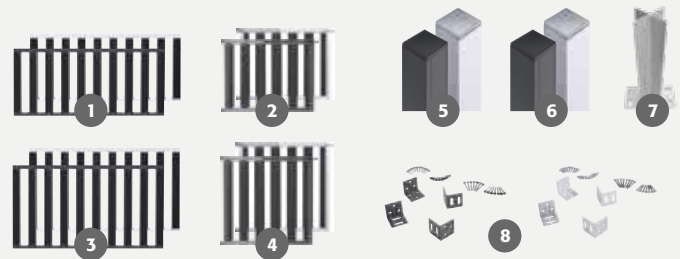

1	Grundelement ca. B 180 x H 80 cm	Anthrazit/Anthrazit Anthrazit/Alu blank	(ZL 888509) (ZL 888505)	69.99
2	Zauntor, inkl. Beschlägen, ca. B 100 x H 80 cm	Anthrazit/Anthrazit Anthrazit/Alu blank	(ZL 888511) (ZL 888507)	89.99
3	Grundelement hoch ca. B 180 x H 100 cm	Anthrazit/Anthrazit Anthrazit/Alu blank	(ZL 888510) (ZL 888506)	79.99
4	Zauntor, inkl. Beschlägen, ca. B 100 x H 100 cm	Anthrazit/Anthrazit Anthrazit/Alu blank	(ZL 888512) (ZL 888508)	99.99
5	Alu-Pfosten, mit Holzkern, (ohne Pfostenträger), ca. 6,8 x 6,8 x 100 cm	Anthrazit pulverb. Alu blank	(ZL 888516) (ZL 888513)	14.99
6	Alu-Pfosten, mit Holzkern, (ohne Pfostenträger), ca. 6,8 x 6,8 x 140 cm	Anthrazit pulverb. Alu blank	(ZL 888517) (ZL 888514)	19.99
7	Pfostenträger feuerverzinkt, zum Aufschauben		(ZL 887937)	19.99
8	Befestigungsset, 4er-Set, inkl. Schrauben	Anthrazit pulverb. Alu blank	(ZL 888518) (ZL 888515)	7.99

* 80 cm hoch: 100 cm Pfosten zum Aufschauben, 140 cm Pfosten zum Einbetonieren verwenden, 100 cm hoch: 140 cm Pfosten (auf 120 cm kürzen) zum Aufschauben, 185 cm Pfosten zum Einbetonieren verwenden.



Weiden-Beetbegrenzung, ca. B 120 x H 40/55 cm



Weiden-Beetbegrenzung
Weide geölt, geflochten.

ca. B 120 x H 20/35 cm
(50 ZL 884806)

Element **9.99**

ca. B 120 x H 40/55 cm
(30 ZL 888521)

Element **14.99**

Mini-Staketenzaun

Kiefer/Fichte, kesseldruckimprägniert, montagefertiges Element, ca. B 100 x H 25/50 cm.
(ZL 888536)

Element **6.99**



Mini-Staketenzaun Lärche

Lärche naturbelassen, montagefertiges Element, ca. B 112 x H 25/50 cm.
(ZL 888601)

Element **9.99**



NEU

Rollzaun „Haselnuss Mini“

Handgespalten, naturbelassene Haselnuss, Staketenabstand ca. 3 - 4 cm, Verbindung aus verzinktem Draht. **Abgabe nur in ganzen Rollen.** Rolle à L 200 x H 28/45 cm.
(40 ZL 886245)

Rolle **19.99**
lfdm. 9.99



Zaunserie „Handeloh –B–“

Douglasie unbehandelt oder 2-schichtig transparent lasiert in den Farbtönen Cremeweiß .1, Cappuccino .2, Kiefer .3, Mahagoni .4, Tannengrün .5, Schwedenrot .6, Walnuss .7, Felsgrau .8 und Graphitgrau .9. Stabile Riegel aus Vollholz, Latten 3 x 8 cm, Abdeckleiste 4 x 10 cm.

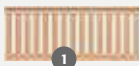

1	Zaunfeld	ca. B 200 x H 80 cm	Douglasie (Art. 15128D) Lasur (Art. 15128D.*)	185.00 249.00
2	Tür	ca. B 100 x H 80 cm	Douglasie (Art. 15109TD) Lasur (Art. 15111T.*)	325.00 425.00
3	Rundkopf-Pfosten	ca. 11 x 11 x 90 cm	Douglasie (Art. 42209D) Lasur (Art. 42209D.*)	28.95 46.00

* Bei Bestellung bitte Farbnummer angeben.



Handeloh –B–, Douglasie unbehandelt



Altmark, Fichte kesseldruckimprägniert KDG grau

Staketenzaun „Altmark“

Fichte kesseldruckimprägniert KDG grau oder Douglasie lasiert, in den Farbtönen Cremeweiß .1, Cappuccino .2, Kiefer .3, Mahagoni .4, Tannengrün .5, Schwedenrot .6, Walnuss .7, Felsgrau .8 und Graphitgrau .9. Latten 3 x 5 cm, Kopf abgeschrägt, Riegel 4,5 x 7 cm, Oberseite abgeschrägt, edelstahlvernagelt.



1	Zaunfeld	ca. B 200 x H 100 cm	Fichte KDG grau (Art. 2012102) Douglasie lasiert (Art. 20110D.*)	102.00 199.00
2	Tür	Halbrahmen ca. B 100 x H 100 cm	Fichte KDG grau (Art. 61210) Douglasie lasiert (Art. 61110D.*)	179.00 339.00

Info

Kesseldruckimprägnierung KDG grau

Eine chromfreie Kesseldruckimprägnierung mit grauer Einfärbung des Holzes, kurz KDG. Die elegante silbergraue Patina, die Holz im Außenbereich nach einigen Jahren bekommt, wird vorweggenommen. Ein absolut pflegeleichtes Produkt, das Holz ist dauerhaft geschützt.



Altmark, Douglasie im Farbton Kiefer .3 lasiert

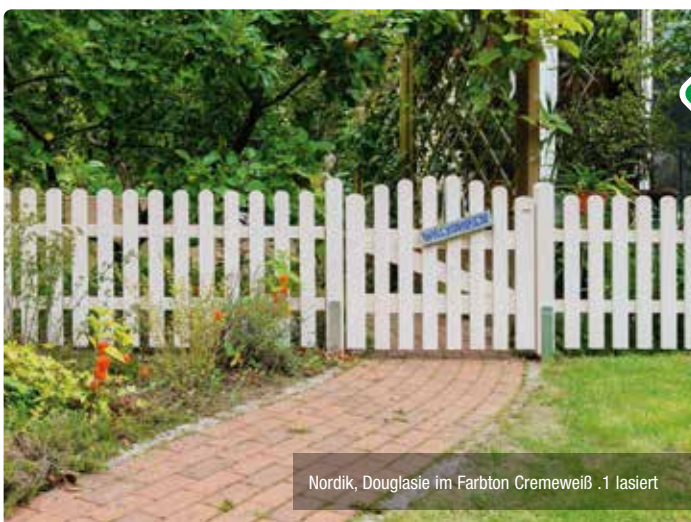

Nordik, Douglasie im Farbton Cremeweiß .1 lasiert

Zaunserie „Nordik“

Douglasie unbehandelt oder 2-schichtig transparent lasiert, in den Farbtönen Cremeweiß .1, Cappuccino .2, Kiefer .3, Mahagoni .4, Tannengrün .5, Schwedenrot .6, Walnuss .7, Felsgrau .8 und Graphitgrau .9. Latten 3 x 8 cm, Tür Leimholz-Halbrahmen mit Bogen.



1	Zaunfeld	ca. B 200 x H 80 cm	Douglasie (Art. 202082D) Lasur (Art. 202082D.*)	129.00 192.00
2	Tür	ca. B 100 x H 90 cm	Douglasie (Art. 61309D) Lasur (Art. 61309D.*)	289.00 372.00

* Bei Bestellung bitte Farbnummer angeben.



Leichte Doppelstab-Gittermatte in Anthrazit

Feuerverzinkt

Anthrazit

Grün

Einschlagbodenhülsen – schnelle Montage ohne Betonieren

Bietet sicheren Halt mit 75 cm-Bodeneinstand, feuerverzinkt und rostbeständig. Der Pfosten-träger wird vormontiert mit hochwertigen Schrauben und -muttern geliefert.



Dekorelement für Doppelstabmatten

Die Dekorelemente können oberhalb einer normalen Doppelstab-Gittermatte angebracht werden. Die Pfostenlänge ist nach der Gesamthöhe (Matte plus Dekorelement) zu wählen. Sie haben die Möglichkeit aus 4 Designstreifen zu wählen. Material: Stahl roh, Oberfläche: verzinkt, anthrazit kunststoffbeschichtet RAL 7016.

1	Dekorelement Eleganz	B 200 x H 20 cm	ab 32.95
2	Dekorelement Nexus	B 200 x H 20 cm	ab 32.95
3	Dekorelement Oslo	B 200 x H 20 cm	ab 32.95
4	Dekorelement Bergen	B 200 x H 20 cm	ab 32.95
5	Stabilisator	Empfehlung: Verwenden Sie pro Zaunelement zwei Stabilisatoren. Paket mit 4 Stk. (Art. Nr. 665241)	Pak. ab 11.95



Dekorelement Eleganz



Dekorelement Nexus



Dekorelement Oslo



Dekorelement Bergen

Aluminium Schiebetor „Mosaik“

- freitragendes Schiebetor
- Öffnungsbreite von 3 m bis 6 m
- voll automatisch, sicher und komfortabel
- Höhen 1 m bis 2 m
- stabile Pfosten 150 x 150 mm
- sehr einfache Montage durch Plug and Play
- Füllungen: fünf unterschiedliche Füllungen
- inkl. vormontiertem Antrieb
- Pfosten aufschrauben und Strom anschließen – fertig!
- Standardfarbe Anthrazit 7016
- weitere RAL-Farben möglich



Füllung Vierkantstab



Füllung Glattblech



Füllung Profile



Füllung Doppelstabmatte



Füllung Lochblech

1 **Schiebetor Mosaik**
Füllung: Vierkantstäbe 300 x 100 cm ab **7.999.00**

2 **Schiebetor Mosaik**
Füllung: Doppelstabmatte 6/5/6 300 x 100 cm ab **7.499.00**

Leichte Doppelstab-Gittermatte (6/5/6)

Mit den passenden Stabgitter-Einzeltoren werden höchste Ansprüche an Qualität erfüllt. Die Matte besteht aus 1 senkrecht und 2 waagrecht verschweißten Stahldrähten und haben keinen Überstand. Durch den standardisierten Abstand der Gitter lassen sich die einzelnen Elemente des Doppelstabmattenzauns individuell kürzen.

1	Zaunfeld	B 200 x H 140 cm	ab 89.95
2	Zaunfeldpfosten	6 x 4 cm, H 200 cm	ab 44.95
3	Eckpfosten	6 x 6 cm, H 200 cm	ab 54.95
4	Pfostenträger		ab 11.95
5	Pfostenträger L-Randsteine		ab 11.95
6	Einzeltor	B 100 x H 140 cm	ab 599.00
7	Doppeltor	B 300 x H 140 cm	ab 1.295.00

Die Lieferung der Tore erfolgt inklusive Rohrrahmenschluss mit Profilylinder, DIN links und rechts verwendbar. Türdrücker aus Aluminium, Anschlag, Pfosten und Befestigungslaschen.

*15 Jahre Garantie gegen Durchrostern. Garantiebestimmungen finden Sie unter www.gah.de/allgemeine-geschaeftsbedingungen



Doppelstab-Gittermatte mit Dekorelement Eleganz



Stabilisator



Schiebetor „Mosaik“ in Anthrazit 7016, Füllung Doppelstabmatte 6/5/6

Alu

Weißaluminium

Anthrazit

Grün

Zaunsystem „Chaussee verstellbar“

Dieses System kann selbst bei Steigungen, Gefälle oder Unebenheiten eingesetzt werden. Dieser Zierzaun Chaussee bietet sowohl ebene als auch stufenlose Zaunfelder, die sich auf die Neigung Ihres Grundstücks anpassen und sich kinderleicht kombinieren und aufbauen lassen. Keine längeren Pfosten, keine anderen Abstände. Einfach flexibel entlang der Steigung bis zu 21 % Gefälle. Zudem können die speziellen Zaunfeldhalter das Zaunfeld auch seitlich bis zu 55 Grad pro Halter verstellen (Innenwinkel bis zu 70° bei zwei Haltern). Aus Alu in den Farben Matt-Schwarz oder Anthrazit erhältlich. In der Höhe 100 cm.



1	Zaunfeld	B 200 x H 100 cm	ab 369.00
2	Mittelpfosten	5,1 x 5,1 x 150 cm	ab 61.99
3	Endpfosten	5,1 x 5,1 x 150 cm	ab 59.99
4	Zaunfeldhalter (Ersatzbedarf)	Vier Satz inkl. Schrauben	ab 29.99

Zubehörhinweis: Die Lieferung erfolgt inkl. passender Zaunfeldhalter und Schrauben.



Zaunsystem „Chaussee verstellbar“ in Anthrazit

Alu Anthrazit Schwarz

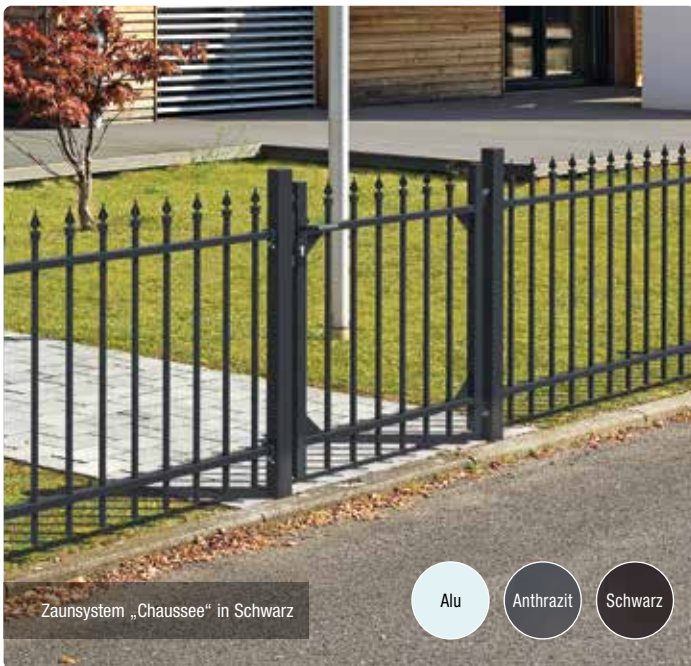

Zaunsystem „Chaussee“ in Schwarz

Alu Anthrazit Schwarz

Zaunsystem „Chaussee“

Dieser stilvolle Zaun kombiniert schlichte Formen mit klassisch geformten Spitzen. Der Zaun ist stabil, leicht und korrosionsbeständig. Aus Alu, in den Farben Matt-Schwarz oder Anthrazit erhältlich. Auch in Höhe 120 cm erhältlich.

1	Zaunfeld	B 200 x H 100 cm	ab 269.00
2	Einzeltor	B 96,5 x H 100 cm	ab 399.00
3	Doppeltor	B 301 x H 100 cm	ab 999.00
4	Zaunfeldpfosten	5,1 x 5,1 x 150 cm	ab 59.95
5	Klobenpfosten Einzeltor	6 x 6 x 150 cm	ab 89.95
6	Klobenpfosten Doppeltor	8,9 x 8,9 x 160 cm	ab 129.00
7	Anschlagpfosten Einzeltor	6 x 6 x 150 cm	ab 89.95

Tore inkl. Profilzylinderschloss, Drücker, Anschlag und verstellbarem Kloben, Doppeltore mittig geteilt mit Bodenschieber und Auflaufstütze.

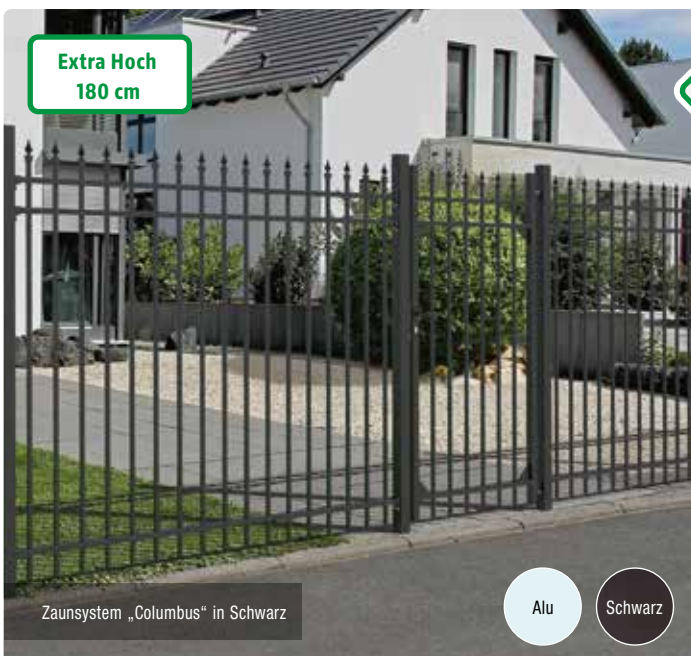

Extra Hoch 180 cm

Zaunsystem „Columbus“ in Schwarz

Alu Schwarz

Zaunsystem „Columbus“

Dieser stilvolle Zaun kombiniert schlichte Formen mit klassisch geformten Spitzen. Der Zaun ist stabil, leicht und korrosionsbeständig. Aus Alu, in der Farbe Matt-Schwarz erhältlich. Durch seine Höhe bietet er zusätzliche Sicherheit.

1	Zaunfeld	B 200 x H 180 cm	ab 399.00
2	Einzeltor	B 96,5 x H 180 cm	ab 499.00
3	Doppeltor	B 301 x H 180 cm	ab 1.199.00
4	Zaunfeldpfosten	5,1 x 5,1 x 240 cm	ab 79.95
5	Klobenpfosten Einzeltor	6 x 6 x 230 cm	ab 129.00
6	Klobenpfosten Doppeltor	8,9 x 8,9 x 240 cm	ab 199.00
7	Anschlagpfosten Einzeltor	6 x 6 x 240 cm	ab 129.00

Tore inkl. Profilzylinderschloss, Drücker, Anschlag und verstellbarem Kloben, Doppeltore mittig geteilt mit Bodenschieber und Auflaufstütze.

Gartenhäuser



“

Wir haben für unseren Garten ein Gartenhaus gesucht, das mehr bietet als ein funktioneller Schuppen. Für uns war wichtig, dass das Haus auch eine schöne Bereicherung für den Garten ist.

Natürlich nutzen wir unser Gartenhaus auch als Stauraum für unsere Gartengeräte, Fahrräder und im Winter als Quartier für die Terrassenmöbel und empfindliche Topfpflanzen. Im Sommer übernachten die Kinder dort manchmal mit Freunden, dann wird es sogar Kulisse für ein Abenteuer.

“

**Fassauna**

Nordisches und naturbelassenes Fichtenholz, Ca. Ø 220 x 294 cm, Außenwandbohlen ca. 42 mm, Vorder- und Rückwand ca. 28 mm, Saunatur aus 8 mm gehärtetem Glas mit beidseitigem Holzknäuf, zwei Sitzgelegenheiten im überdachten Eingangsbereich, Saunabänke innen (200 cm lang) sowie das Ofenschutzgeländer sind aus Espenholz gefertigt, zwei runde Lüftungsgitter, Fußboden-Rost innen und im Sitzbereich außen, Lagerhölzer aus tauchimprägniertem Leimholz, ausreichend für vier Personen. Ohne Ofen und Dachschindeln. (ZL 558013)

ab **2.699.00****Passende Dachschindeln**

Schwarz, Karton für 3 m²,
Bedarf 5 Kartons. (27500066)

34.47**Saunaofen elektrisch Sentiotec 190 (o. Abb.)**

Schwarz, Ca. 41 x 29 x 65 cm, Leistung
9 kW mit Steuerung. (ZL 558014)

349.00**Finnische Saunasteine Olivin Diabas (o. Abb.)**

Körnung ca. 5 – 10 cm, ca. 20 kg/Box
(ZL 558015)

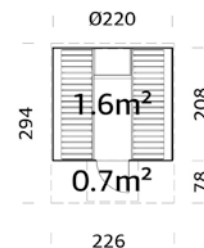
27.99**Elementhaus „Nyland“ Pultdach**

Fichte naturbelassen, Sockelmaß ca. B 170 x T 120 cm, H 198 cm, **14 mm Wandstärke**. Inkl. Fußboden und Doppeltür aus Vollholz, Dach aus OSB-Platten, ohne Dachpappe. (ZL 881828)

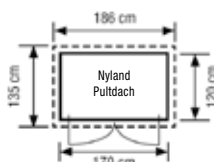
ab **329.00**

Bedarf Dachpappe: 1 Rolle à 10 m.

**Elementhaus „Nyland“ Satteldach**

Fichte naturbelassen, Sockelmaß ca. B 170 x T 120 cm, H 218 cm, **14 mm Wandstärke**. Inkl. Fußboden und Doppeltür aus Vollholz, Dach aus OSB-Platten, ohne Dachpappe. (ZL 881367)

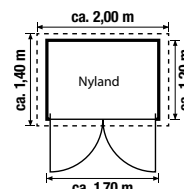
ab **329.00**

Bedarf Dachpappe: 1 Rolle à 10 m.

Bedarf Bitumenschindeln: 2 Pakete à 3 m².**Info****Montageservice: Aufbau Gartenhäuser & Carports**

Handwerkliches Geschick, langjährige Erfahrung und ein fundiertes Fachwissen. Unsere Montageprofis sorgen dafür, dass Sie lange Freude an Ihrem neuen Gartenhaus, Carport, Gartenzaun und Sichtschutz haben. Nähere Informationen zu den Montageleistungen unserer Handwerkspartner erhalten Sie von unseren Fachverkäufern.

Baurecht im Garten

Wer im Garten eine bauliche Maßnahme vornehmen möchte, sollte Baurecht und Abstände beachten, denn viele Bauten im eigenen Garten erfordern je nach Art und Größe eine Baugenehmigung. Wofür eine Baugenehmigung verlangt wird, regelt die jeweilige Landesbauordnung, aber auch Vorgaben der Kommunen können eine Rolle spielen. Der Bau eines Gartenhauses oder eines Carports hängt oftmals von den Ausmaßen und dem Fundament ab. In vielen Regionen sind Gartenhäuser, die ein Fundament haben oder auf einer Bodenplatte stehen und eine bestimmte Raummeterzahl überschreiten, genehmigungspflichtig. Allerdings ist nicht die Grundfläche, sondern der umbaute Raum ausschlaggebend. Offene Fragen sollten frühzeitig mit dem Bauamt geklärt werden, wobei in der Regel mündliche Bauvoranfragen gebührenfrei sind. Zum Bauamstermin sind Lagepläne und Zeichnungen mitzubringen, um Fragen zu klären: Wie viel Platz steht für den Bau zur Verfügung? Kann vorhandener Baumbestand entfernt werden? Welcher Raum auf dem Grundstück ist nutzbar? Den Bauanträgen müssen Lageplan, Baubeschreibung, verschiedene Ansichten und ein Grundriss beigelegt sein.



NEU

Blockbohlenhaus „Melbourne“

Fichte naturbelassen, Sockelmaß ca. B 250 x T 200, H 240 cm, **19 mm Wandstärke**. Doppeltür mit Echtglas und Sprossen. Inkl. Fußboden, ohne Dachpappe. (ZL 881938)

ab **899.00**

Bedarf Dachpappe: 2 Rollen à 10 m.

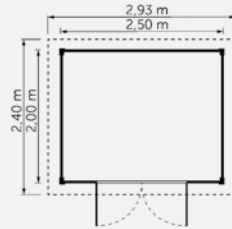

Extra breite Tür

Blockbohlenhaus „Visby“

Nordisches Nadelholz naturbelassen, Sockelmaß ca. B 190 x T 190 cm, H 230 cm. **28 mm Wandstärke**. Einzeltür mit Echtglas und Sprossen, extra breit, ca. 100 cm. Inkl. Fußboden, ohne Dachpappe. (ZL 881461)

ab **999.00**

Bedarf Dachpappe: 1 Rolle à 10 m.

Bedarf Bitumenschindeln: 2 Pakete à 3 m².

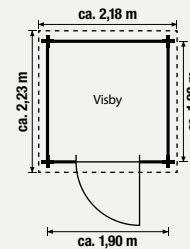

Blockbohlenhaus „Inn“

Nordisches Nadelholz naturbelassen oder farbbehandelt, Sockelmaß ca. B 200 x T 200 cm, ca. H 235 cm. **28 mm Wandstärke**. Tür mit Echtglas und Sprossen. Inkl. Fußboden, ohne Dachpappe.

Naturbelassen (ZL 881909) ab **899.00**

Carbongrau (ZL 881943)

Schwedenrot (ZL 881945)

Lichtgrau (ZL 881944)

Gletschergrün (ZL 881946)

ab **1.399.00**

Bedarf Dachpappe: 1 Rolle à 10 m.

Bedarf Bitumenschindeln: 3 Pakete à 3 m².

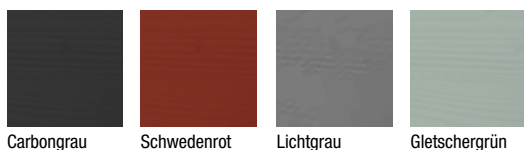

Carbongrau Schwedenrot Lichtgrau Gletschergrün

Tipp Das Haus „Inn“ ist auch farbbehandelt erhältlich. Die hochwertige OSMO Farbe bietet optimalen Schutz gegen alle Witterungseinflüsse, UV-Strahlung und Alterung. Das Haus ist ausschließlich außen gefärbt. Fenster, Türen und die Blende sind weiß abgesetzt. So erhalten Sie ein farbvorbehandeltes Gartenhaus, ohne selbst aufwendig zu streichen.



„Inn“ naturbelassen

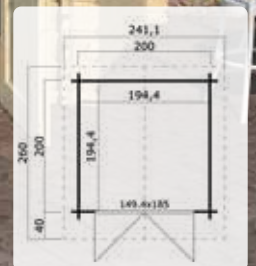

Blockbohlenhaus „Irland“

Nordisches Nadelholz naturbelassen, Bohlen mit Doppelnut und Doppelfeder. Mit Vordach, ca. 50 cm, Doppeltür und Einzelfenster, echtverglast, mit Sprossen. **40 mm Wandstärke**. Modelle wahlweise mit oder ohne Holzfußboden. (Ohne Dachpappe, Grundausstattung ohne Fußboden.)

„Irland 0.5“

Sockelmaß ca. B 250 x T 250 cm, H 240 cm.
(ZL 881606)

ab **1.699.00**

Bedarf Dachpappe: 2 Rollen à 10 m.
Bedarf Bitumenschindeln: 4 Pakete à 3 m².
Bedarf Fußboden „Modular“: 3 Pakete.

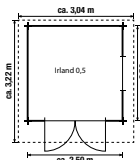

„Irland 0.5“

„Irland 1“

Sockelmaß ca. B 300 x T 300 cm, H 246 cm.
(ZL 881514)

ab **1.999.00**

Bedarf Dachpappe: 2 Rollen à 10 m.
Bedarf Bitumenschindeln: 5 Pakete à 3 m².
Bedarf Fußboden „Modular“: 3 Pakete.

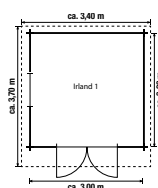

„Irland 1“

„Irland 1.5“ (o. Abb.)

Sockelmaß ca. B 340 x T 340 cm, H 255 cm.
(ZL 881607)

ab **2.199.00**

Bedarf Dachpappe: 3 Rollen à 10 m.
Bedarf Bitumenschindeln: 6 Pakete à 3 m².
Bedarf Fußboden „Modular“: 4 Pakete.

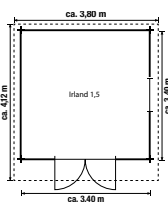
**„Irland 2“ (o. Abb.)**

Sockelmaß ca. B 380 x T 380 cm, H 260 cm.
(ZL 881463)

ab **2.499.00**

Bedarf Dachpappe: 3 Rollen à 10 m.
Bedarf Bitumenschindeln: 8 Pakete à 3 m².
Bedarf Fußboden „Modular“: 5 Pakete.

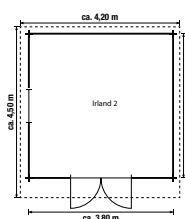

„Irland 3“

„Irland 3“ ☺

Sockelmaß ca. B 450 x T 450 cm, H 270 cm.
(ZL 881515)

ab **3.299.00**

Bedarf Dachpappe: 3 Rollen à 10 m.
Bedarf Bitumenschindeln: 9 Pakete à 3 m².
Bedarf Fußboden „Modular“: 7 Pakete.

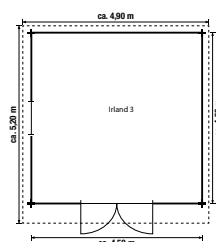
**Fußbodenpaket „Modular“ (o. Abb.)**

3 m².
(ZL 881702)

169.00

„Malta 1“

Sockelmaß ca. B 300 x T 200 x H 217/188 cm.
(ZL 881383)

ab **1.299.00**

Bedarf Dachpappe: 2 Rollen à 10 m.

Passender Anbau für „Malta 1“

Ca. B 190 x T 192 cm.
(ZL 881692)

ab **449.00**

Bedarf Dachpappe: 1 Rolle à 10 m.

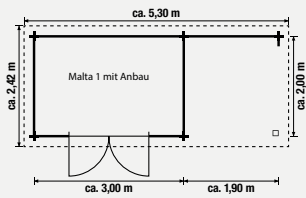
**Blockbohlenhaus-Serie „Malta“**

Fichte naturbelassen, **28 mm Wandstärke**. Doppeltür mit
Echtglas und Sprossen. Inkl. Fußboden, ohne Dachpappe.

„Malta 2“

Sockelmaß ca. B 300 x T 250 x H 217/188 cm.
(ZL 881384)

ab **1.399.00**

Bedarf Dachpappe: 2 Rollen à 10 m.

Passender Anbau für „Malta 2“

Ca. B 190 x T 242 cm.
(ZL 881693)

ab **499.00**

Bedarf Dachpappe: 1 Rolle à 10 m.

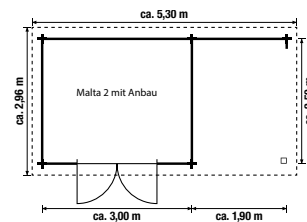



„Malta 3“, mit Anbau ca. 290 cm

Blockbohlenhaus „Malta 3“

Fichte naturbelassen, **28 mm Wandstärke**. Doppeltür mit Echtglas und Sprossen.
Inkl. Fußboden, ohne Dachpappe.

„Malta 3“

Sockelmaß ca. B 292 x T 292 x H 217/188 cm.
(ZL 881511)

ab **1.499.00**

Bedarf Dachpappe: 2 Rollen à 10 m.

Passende Anbauten für „Malta 3“

Ca. B 190 x T 292 cm.
(ZL 881512)

ab **549.00**

Bedarf Dachpappe: 1 Rolle à 10 m.

Ca. B 290 x T 292 cm.
(ZL 881513)

ab **799.00**

Bedarf Dachpappe: 2 Rollen à 10 m.

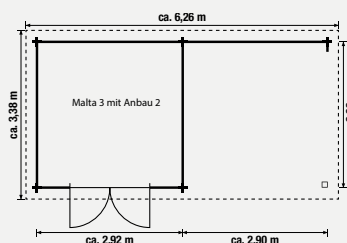
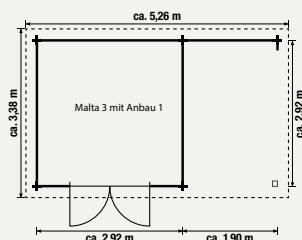
**„Malta 4“**

Sockelmaß ca. B 392 x T 292 x H 217/188 cm.
(ZL 881694)

ab **1.899.00**

Bedarf Dachpappe: 2 Rollen à 10 m.

Passender Anbau für „Malta 4“

Ca. B 390 x T 292 cm.
(ZL 881695)

ab **999.00**

Bedarf Dachpappe: 2 Rollen à 10 m.

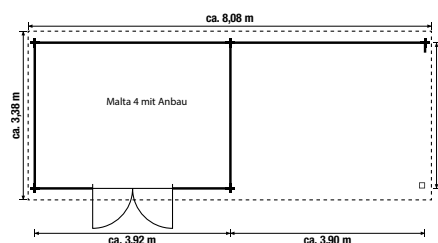

„Malta 4“, mit Anbau ca. 390 cm



Blockbohlenhaus „Sydney 1“ Pultdach

Nordisches Nadelholz naturbelassen, Sockelmaß ca. B 230 x T 230 cm, H 218/189 cm. **28 mm Wandstärke**. Doppeltür mit Echtglas und Sprossen. Ohne Fußboden und Dachpappe. (ZL 881506)

ab **999.00**

Bedarf Dachpappe: 1 Rolle à 10 m.

Passender Fußboden für „Sydney“ (o. Abb.)

Ca. B 230 x T 230 cm. (ZL 881507)

199.00

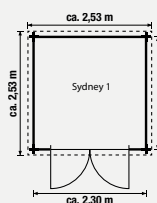

Blockbohlenhaus „Cromwell“

Fichte naturbelassen, Sockelmaß ca. B 300 x T 200 cm, H 235 cm, **28 mm Wandstärke**. Doppeltür mit Echtglas und Sprossen, inkl. Fußboden, ohne Dachpappe. (ZL 881738)

ab **1.199.00**

Bedarf Dachpappe: 2 Rollen à 10 m.

Bedarf Bitumenschindeln: 4 Pakete à 3 m².

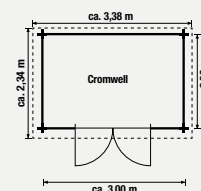

Blockbohlenhaus „Australien“

Nordisches Nadelholz naturbelassen, Sockelmaß ca. B 280 x T 280 cm, H 244 cm, Vordach ca. 40 cm, **28 mm Wandstärke**. Doppeltür mit Echtglas und Sprossen, inkl. Fußboden, ohne Dachpappe. (ZL 881358)

ab **1.299.00**

Bedarf Dachpappe: 2 Rollen à 10 m.

Bedarf Bitumenschindeln: 4 Pakete à 3 m².

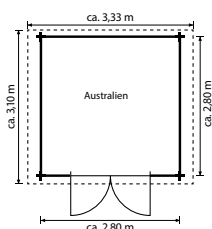



Blockbohlenhaus „Toledo“ Pultdach ☹

Fichtenholz naturbelassen, Sockelmaß ca. B 260 x T 200 cm, ca. H 208 cm, **18 mm Wandstärke**. Doppeltür mit bruchsicherem Kunststoffglas. Inkl. Fußboden, ohne Dachpappe. (ZL 881845)

ab **1.149.00**

Bedarf Dachpappe: 2 Rollen à 10 m.

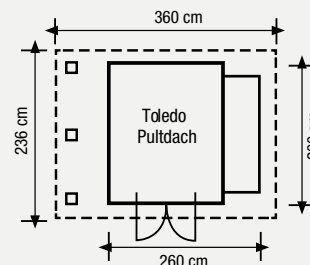

Blockbohlenhaus „Toledo“ Satteldach ☹

Fichtenholz naturbelassen, Sockelmaß ca. B 260 x T 200 cm, ca. H 230 cm, **18 mm Wandstärke**. Doppeltür mit bruchsicherem Kunststoffglas. Inkl. Fußboden, ohne Dachpappe. (ZL 881459)

ab **1.149.00**

Bedarf Dachpappe: 2 Rollen à 10 m.
Bedarf Bitumenschindeln: 4 Pakete à 3 m².

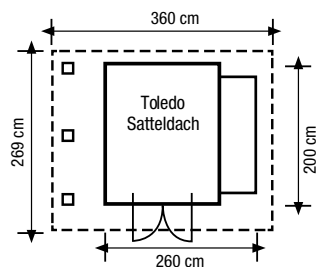

WPC-Gartenhaus

WPC, Farbe der Wandbohlen Hellgrau, Sockelmaß ca. B 200 x T 200 cm, ca. H 236 cm, **28 mm Wandstärke**. Doppeltür aus Aluminium mit Fenster aus Isolierglas. Dach aus Aluminium, weitere Dacheindeckung ist nicht erforderlich, ohne Fußboden. (ZL 881940)

ab **1.499.00**

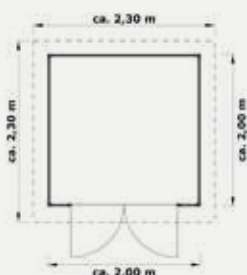

☹ Lieferzeit auf Anfrage



NEU

Blockbohlenhaus „Kubus“

Fichte naturbelassen, Sockelmaß ca. B 300 x T 300 cm, H 239 cm, **28 mm Wandstärke**. Schiebetür aus Aluminium mit Lichtausschnitten, vollverglast mit Echtglas. Inkl. Fußboden, ohne Dachpappe. (ZL 881939)

ab **2.499.00**

Bedarf Dachpappe: 2 Rollen à 10 m.

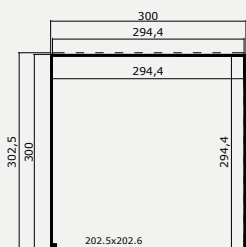
**Blockbohlenhaus „Belfi“**

Fichte naturbelassen, Sockelmaß ca. B 427 x T 280 cm, H 235/202 cm, **28 mm Wandstärke**. Türen mit Echtglas und Sprossen, 2 Räume mit Zwischenwand. Inkl. Fußboden, ohne Dachpappe. (ZL 881494)

ab **2.199.00**

Bedarf Dachpappe: 2 Rollen à 10 m.

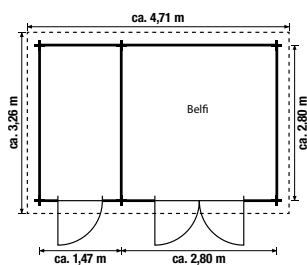
**Pulldachhaus „Modern“**

Nordisches Nadelholz, farbbehandelt grau/weiß. Sockelmaß ca. ca. B 350 x T 250 cm, ca. H 350/250 cm, **28 mm Wandstärke**. Mit Doppeltür und Lichtausschnitten, vollverglast mit Echtglas. Inkl. Fußboden, ohne Dachpappe. (ZL 881908)

ab **2.799.00**

Bedarf Dachpappe: 2 Rollen à 10 m.

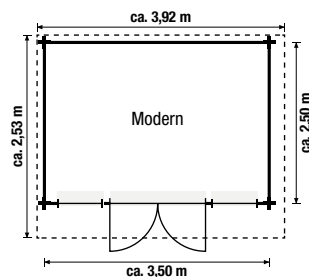

**Blockbohlenhaus „Belmont“**

Nordisches Nadelholz naturbelassen, Sockelmaß ca. B 427 x T 280 cm, H 270 cm, Vordach ca. 50 cm. **34 mm Wandstärke**. Türen und Fenster mit Echtglas und Sprossen. 2 Räume mit Zwischenwand. Inkl. Fußboden, ohne Dachpappe. (ZL 881347)

ab **2.499.00**

Bedarf Dachpappe: 3 Rollen à 10 m.
Bedarf Bitumenschindeln: 7 Pakete à 3 m².

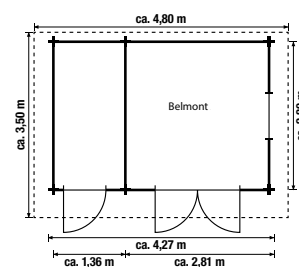
**Blockbohlenhaus „Tilmar“ ☺**

Nordisches Nadelholz, naturbelassen, Sockelmaß ca. B 300 x T 300 cm, H 254 cm, Sockelmaß Vorbau ca. B 300 x T 296 cm, **28 mm Wandstärke**, mit Doppeltür und 3 Einzelfenstern mit Echtglas und Sprossen, inkl. Fußboden, ohne Dachpappe. (ZL 881744)

ab **2.999.00**

Bedarf Dachpappe: 3 Rollen à 10 m.
Bedarf Bitumenschindeln: 8 Pakete à 3 m².

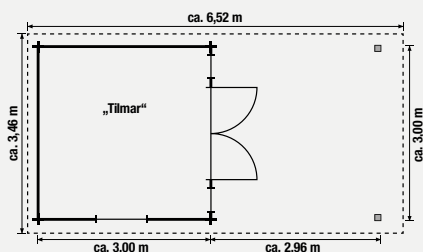
**Blockbohlenhaus „Lillesand“ ☺**

Fichte naturbelassen, 3 Räume, mit Zwischenwänden, Sockelmaß ca. B 427 x T 300 cm, H 274 cm. **34 mm Wandstärke**, Vordach ca. 70 cm. Einzeltür und Fenster mit Echtglas und Sprossen. Inkl. Fußboden, ohne Dachpappe. (ZL 881486)

ab **3.199.00**

Bedarf Dachpappe: 4 Rollen à 10 m.
Bedarf Bitumenschindeln: 8 Pakete à 3 m².

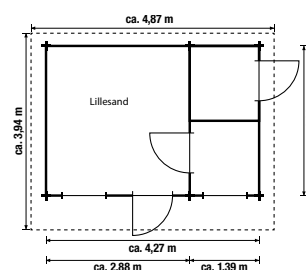

☺ Lieferzeit auf Anfrage



Blockbohlenhaus „England“

Fichte naturbelassen, **40 mm Wandstärke**.
Mit Vordach, ca. 150 cm, Doppeltür und
2 Doppelfenster mit Echtglas und Sprossen.
Inkl. Fußboden, ohne Dachpappe.

„England 1“ (o. Abb.)

Sockelmaß ca. B 384 x T 284 cm, H 245 cm.
(ZL 881464)

ab **2.499.00**

Bedarf Dachpappe: 4 Rollen à 10 m.
Bedarf Bitumenschindeln: 8 Pakete à 3 m².

„England 2“

Sockelmaß ca. B 384 x T 384 cm, H 245 cm.
(ZL 881465)

ab **2.999.00**

Bedarf Dachpappe: 7 Rollen à 10 m.
Bedarf Bitumenschindeln: 10 Pakete à 3 m².



„England 2“

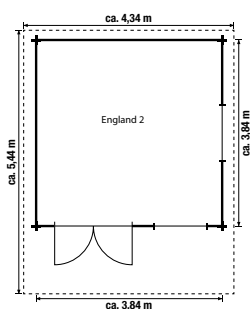
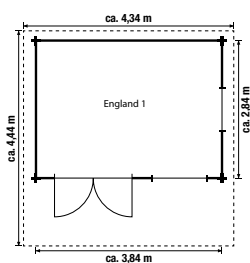

„Alaska 1“

Blockbohlenhaus „Alaska“ ☺

Fichte naturbelassen, **70 mm Wandstärke**. Vordach ca. 70 cm. Fenster und Doppeltür mit Isolierverglasung und Sprossen. Inkl. Fußboden, ohne Dachpappe.

„Alaska 1“ ☺

Mit Einzel- und Doppelfenster.
Sockelmaß ca. B 360 x T 360 cm, H 263 cm.
(ZL 881354)

ab **4.299.00**

Bedarf Dachpappe: 4 Rollen à 10 m.
Bedarf Bitumenschindeln: 8 Pakete à 3 m².

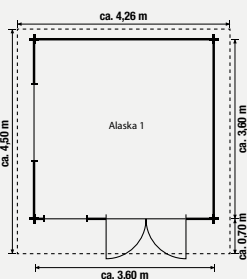
**„Alaska 2“** ☺ (o. Abb.)

Mit 2 Doppelfenstern.
Sockelmaß ca. B 450 x T 360 cm, H 290 cm.
(ZL 881355)

ab **5.299.00**

Bedarf Dachpappe: 4 Rollen à 10 m.
Bedarf Bitumenschindeln: 10 Pakete à 3 m².

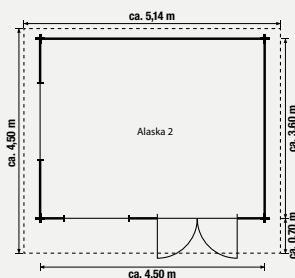
**„Alaska 3“** ☺ (o. Abb.)

Mit 2 Doppelfenstern.
Sockelmaß: ca. B 450 x T 450 cm, H 290 cm.
(ZL 881356)

ab **6.299.00**

Bedarf Dachpappe: 7 Rollen à 10 m.
Bedarf Bitumenschindeln: 11 Pakete à 3 m².

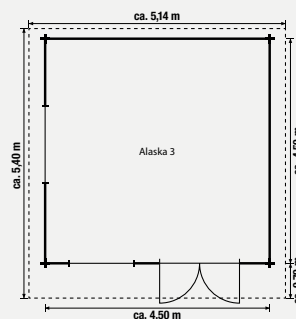



Blockbohlenhaus „Karlskrona“ ☺

Fichte naturbelassen, 5-eckig, Sockelmaß ca. B 300 x T 300 cm, H 246 cm. **40 mm Wandstärke**, Doppeltür und Fenster mit Echtglas und Sprossen. Ohne Fußboden und Dachpappe. (ZL 881612)

ab **2.499.00**

Bedarf Dachpappe: 2 Rollen à 10 m.
Bedarf Bitumenschindeln: 6 Pakete à 3 m².
Bedarf Fußboden „Modular“: 3 Pakete.



Blockbohlenhaus „Karlskrona“ inkl. Anbau ☺

Fichte naturbelassen, 5-eckig, gesamt ca. B 590 x T 300 cm, H 246 cm. **40 mm Wandstärke**, Doppeltür und Fenster mit Echtglas und Sprossen. Ohne Fußboden und Dachpappe. Anbau ca. B 290 x T 290 cm, links oder rechts anbaubar. (ZL 881732)

ab **3.399.00**

Bedarf Dachpappe: 5 Rollen à 10 m.
Bedarf Bitumenschindeln: 12 Pakete à 3 m².
Bedarf Fußboden „Modular“: 3 Pakete.

Fußbodenpaket „Modular“ (o. Abb.)

3 m².
(ZL 881702)

169.00

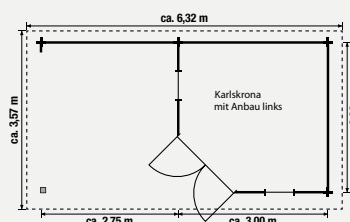

Blockbohlenhaus „Olandar“ ☺

Fichte naturbelassen, Sockelmaß ca. B 500 x T 350 x H 267 cm. **34 mm Wandstärke**, überdachter Eingangsbereich, Doppeltür aus Leimholz und Fenster mit Isolierverglasung, Fenster feststellbar. Inkl. Fußboden, ohne Dachpappe. (ZL 881829)

ab **3.799.00**

Bedarf Dachpappe: 5 Rollen à 10 m.
Bedarf Bitumenschindeln: 10 Pakete à 3 m².

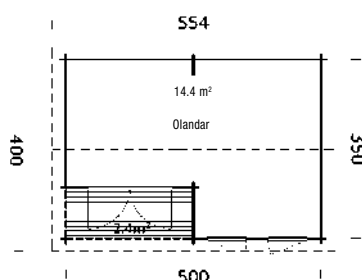

**Blockbohlenhaus „Nordby“**

Fichte naturbelassen, 6,5° Pultdach mit seitlichem Schleppdach aus 18 mm starker Schalung aus Fichte. Doppeltür 180 x 190 cm aus Fichte, inkl. PZ-Schloss und Drückergarnitur. Inkl. Dachpappe zur Ersteindeckung. (Bitte beachten: Eine Farbbehandlung ist zwingend bauseits auszuführen.)

„Nordby“ 28 mm Wandstärke

Sockelmaß ca. B 560 x T 350 cm, H 261 cm.
(88304041)

ab **5.599.00****„Nordby“ 45 mm Wandstärke**

Sockelmaß ca. B 560 x T 350 cm, H 261 cm.
(88304042)

ab **6.399.00****Blockbohlenhaus „Domicil“**

Fichte naturbelassen, Massivholzdach aus 18 mm starker Schalung aus Fichte; mit 25° Dachneigung. Tür 90 x 190 cm aus Fichte, inkl. PZ-Schloss und Drückergarnitur. Inkl. Dachpappe zur Ersteindeckung. (Bitte beachten: Eine Farbbehandlung ist zwingend bauseits auszuführen.)

„Domicil“ 28 mm Wandstärke

Sockelmaß ca. B 425 x T 485 cm, H 341 cm.
(88260100)

ab **11.199.00**

Bedarf Bitumenschindeln: 14 Pakete à 3 m².

„Domicil“ 45 mm Wandstärke

Sockelmaß ca. B 425 x T 485 cm, H 341 cm.
(88260300)

ab **14.199.99**

Bedarf Bitumenschindeln: 14 Pakete à 3 m².

**Blockbohlenhaus „Lodge“**

Fichte naturbelassen, Massivholzdach aus 18 mm starker Schalung aus Fichte; mit 19° Dachneigung. Vordach 130 cm. Doppeltür 160 x 190 cm aus Fichte, inkl. PZ-Schloss und Drückergarnitur. Ein Dreh-Kipp-Fenster 133 x 90 cm, zwei Lichtbänder fix 56 x 190 cm. Inkl. Dachpappe zur Ersteindeckung. (Bitte beachten: Eine Farbbehandlung ist zwingend bauseits auszuführen.)

„Lodge“ 45 mm Wandstärke

Sockelmaß ca. B 398 x T 398 cm, H 287 cm.
(89400009)

ab **8.199.00**

Bedarf Bitumenschindeln: 11 Pakete à 3 m².



Weitere Informationen finden Sie unter: www.joda.de



„Chalet“ bauseits vom Kunden farbbehandelt

inkl.
Terrasse**Blockbohlenhaus „Chalet“**

Fichte naturbelassen, Massivholzdach aus 18 mm starker Schalung aus Fichte; mit 19° Dachneigung. Vordach 150 cm. Doppeltür 160 x 190 cm aus Fichte, inkl. PZ-Schloss und Drückergarnitur. Ein Doppel-Fenster 133 x 90 cm. Inkl. Dachpappe zur Ersteindeckung. (Bitte beachten: Eine Farbbehandlung ist zwingend bauseits auszuführen.)

„Chalet“ 28 mm Wandstärke

Sockelmaß mit Terrasse ca. B 308 x T 308 cm, H 271 cm.

(88130104)

ab **5.299.00**Bedarf Bitumenschindeln: 8 Pakete à 3 m².

Gilt für alle hier gezeigten JODA-Häuser: Anlieferung frei Bordsteinkante mit LKW 38 to. Entladung mit Seitenstapler oder Kran in Deutschland, Festland. Wendemöglichkeit muss gewährleistet sein.

**Gartenhaus „Skyline“ Ständerbauweise**

Wände aus vorgefertigtem Holzständerwerk aus 90 x 90 mm Fichte-Konstruktionsholz. Außenverkleidung aus Boden-Deckelschalung aus 22 x 150 mm Lärche. Asymmetrisches Satteldach (Dachneigung 13,4° / 45°) aus Fichte-Kombischalung ca. 18mm stark. Doppeltür DIN links aus Fichte, einfach verglast mit Echtglas, inkl. PZ-Schloss und Drückergarnitur. 4 x Lichtbänder aus Fichte, einfach verglast mit Echtglas, ohne Öffnungsfunktion. Inkl. Dachpappe zur Ersteindeckung. (Bitte beachten: Eine Farbbehandlung ist zwingend bauseits auszuführen.)

„Skyline“ Ständerbauweise

Sockelmaß ca. B 500 x T 300 cm, H 315 cm.

(89404002)

ab **9.199.00**Bedarf Bitumenschindeln: 8 Pakete à 3 m².asymmetrisches
Satteldach



weka Gartenhaus 122 Größe 4 in Schwedenrot

weka Gartenhaus 122 Größe 2

Gartenhaus in stabiler Blockbohlenbauweise, **28 mm Wandstärke**, mit 16 mm Massivholzdach und Massivholzboden. Grundfläche: 5,60 m². Dachüberstände: Seiten je ca. 22 cm, hinten 15 cm, vorne 20 cm. Firsthöhe 237 cm, Seitenwand 199 cm (ab Oberkante Fundament). Tür: in weiß, exklusive Rahmen-Doppeltür mit Sprossen, Durchgangsmaß 165 x 172 cm. Ohne Dachbelag.

weka Gartenhaus 122 Größe 2

B 241 x T 235 cm, Gesamthöhe: 249 cm

Schwedenrot
(Art.-Nr. 122.2424.43001) **2.399.00**

Grau
(Art.-Nr. 122.2424.45001) **2.399.00**

Anthrazit
(Art.-Nr. 122.2424.46001) **2.399.00**

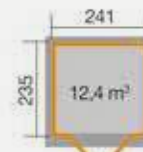

weka Gartenhaus 122 Größe 4 in Grau

weka Gartenhaus 122 Größe 4

Gartenhaus in stabiler Blockbohlenbauweise, **28 mm Wandstärke**, mit 16 mm Massivholzdach und Massivholzboden. Dachüberstände: Seiten je ca. 40 cm, hinten 15 cm. Firsthöhe 249 cm, Seitenwand 199 cm, (ab Oberkante Fundament). Rahmen-Doppeltür (lichtes Maß Türöffnung) B 165 cm x H 172 cm, mit 2 Lichtausschnitten mit Sprossen. Ohne Dachbelag.

weka Gartenhaus 122 Größe 4

B 301 x T 235 cm, Gesamthöhe: 253 cm

Schwedenrot
(Art.-Nr. 122.3024.43001) **2.899.00**

Grau
(Art.-Nr. 122.3024.45001) **2.899.00**

Anthrazit
(Art.-Nr. 122.3024.46001) **2.899.00**

**weka Gartenhaus 122 Größe 5**

Gartenhaus in stabiler Blockbohlenbauweise, **28 mm Wandstärke**, mit 16 mm Massivholzdach und Massivholzboden. Dachüberstände: Seiten je ca. 40 cm, hinten 15 cm, vorne 20 cm. Grundfläche: 8,90 m². Firsthöhe 249 cm, Seitenwand 199 cm (ab Oberkante Fundament). Tür: in weiß, exklusive Rahmen-Doppeltür mit ca. 1/3 Lichtausschnitt mit Sprossen, Durchgangsmaß 165 x 173 cm. Ohne Dachbelag.

weka Gartenhaus 122 Größe 5

B 301 x T 295 cm, Gesamthöhe: 253 cm

Schwedenrot
(Art.-Nr. 122.3030.43001) **3.499.00**

Grau
(Art.-Nr. 122.3030.45001) **3.499.00**

Anthrazit
(Art.-Nr. 122.3030.46001) **3.499.00**

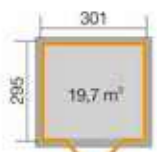

weka Gartenhaus 122 Größe 5 in Anthrazit



weka Saunahaus 28 mm SALO in Naturbelassen



weka Saunahaus 28 mm SALO in Anthrazit



weka Saunahaus 28 mm SALO in Schwedenrot



weka Saunahaus Salo

Das Saunahaus Salo mit Eckeinstieg ist wie geschaffen für Ihre eigene Wohlfühloase im Garten. Die mitgelieferte Sichtschutzwand eignet sich ideal für eine gemütliche Sitzzecke zum Entspannen nach dem Saunagang. Optimales Saunaklima bieten die 68 mm starken, saunagerecht isolierten Wandelemente und die speziell isolierte Tür – so bleibt die Wärme in Ihrer Sauna.

- Saunahaus aus 28 mm Blockbohlen, Flachdach mit Anbau und Sichtschutzwand
- farbige Varianten mit Wetterschutzfarbe zweifach behandelt
- inklusive hochwertiger Elementsauna „Varberg 3“
- 68 mm starke Wandelemente und spezielle Holztür für beste Isolation und optimales Saunaklima
- innenliegende Kabelführung für mehr Sicherheit
- ideal als Familiensauna
- zwei 55 cm tiefe Liegen, eine 50 cm tiefe Querliege und zwei Kopfstützen
- inklusive Ofenschutz und Bodenmatte
- inklusive Montagematerial und ausführlicher Aufbauanleitung

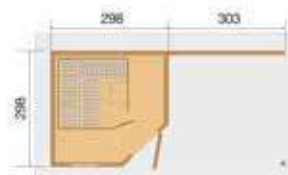

weka Saunahaus Salo

B 601 x T 298 cm, Gesamthöhe: 237 cm

Naturbelassen
(Art.-Nr. 213.3030.40294) **7.499,00**

Schwedenrot
(Art.-Nr. 213.3030.43294) **8.499,00**

Grau
(Art.-Nr. 213.3030.45294) **8.499,00**

Anthrazit
(Art.-Nr. 213.3030.46294) **8.499,00**

Saunaofenset OS geeignet für klassisches Saunieren, Saunaofen 7,5 KW, Saunasteine ca. 12 kg, digitale Außensteuerung und Anschlusskabel.
(Art.-Nr. 500.0500.10.13) **679,00**

Saunaofenset BioS geeignet für klassisches Saunieren oder ein Sauna-Dampfbad, Saunaofen 7,5 KW, Saunasteine ca. 12 kg, digitale Außensteuerung und Anschlusskabel.
(Art.-Nr. 500.0403.10.06) **1.039,00**



Ofenschutzgitter



Außensteuerung



Saunaofenset OS



hygienische Bodenmatte



Saunasteine



28 mm Wandstärke



Anschlusskabel



Saunaofenset BioS

Qualität in Bestform – Made in Austria!

Hochwertiges Material und sorgfältige Verarbeitung garantieren beste Qualität. Biohort verwendet ausschließlich feuerverzinkte Bleche, die Stabilität und Wetterbeständigkeit gewährleisten. Unser feuerverzinktes Stahlblech kommt von renommierten Stahlwerken aus Deutschland und Österreich, denen auch deutsche Premium-Autohersteller vertrauen.

Ihre Vorteile bei allen Biohort-Produkten:

- lebenslange Wartungsfreiheit – nie mehr streichen
- hohe Stabilität – 150 kg/m² Schneelast, sturmfest (150 km/h, Windstärke 12)
- große Auswahl an Zubehör
- inkl. Fotoaufbauanleitung



Fundamentlösungen

SmartBase – Perfekter Boden für festen Untergrund

Das Biohort SmartBase Fundament ist das ideale Fundament für betonierte oder gepflasterte Flächen. Es besteht aus hochwertigen Aludielen, einem speziellen Fundamentrahmen und höhenverstellbaren Stellfüßen. So können leichte Bodenunebenheiten von bis zu 4 cm ausgeglichen werden.

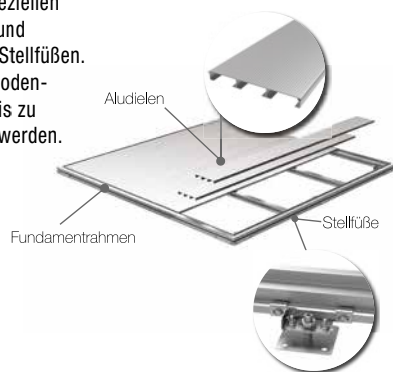

SmartBase^{PLUS} – Optimaler Boden für Hangneigung und Wiesen

Im Unterschied zum SmartBase-Fundament beinhaltet das patentierte System SmartBase^{PLUS} Erdschrauben anstelle der Stellfüße. Diese werden direkt in das Erdreich geschraubt und können Gefälle bis zu 15 cm ausgleichen.

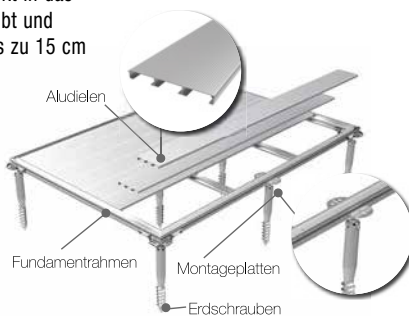

Gerätehaus Panorama®

Vereinigt Tradition und Modernität – mit Oberlichtern aus Acrylglas für mehr Licht innen und optischer Leichtigkeit außen. Feuerverzinktes, polyamid-einbrennlackiertes Stahlblech, Schrauben und Scharniere aus Edelstahl. Hohe Schneelaststabilität (150 kg/m²) und Sturmfestigkeit (150 km/h bzw. Windstärke 12) für extreme Langlebigkeit. Dreifach-Verriegelung mit Edelstahl-Drückergarnitur und Normzylinder. Lieferbar in den Farben Silber-Metallic, Quarzgrau-Metallic und Dunkelgrau-Metallic. 20 Jahre Garantie und umfangreiche Grundausstattung inklusive.

Erhältlich in 5 Größen:
z. B. Gr. P2 (B 273 x T 198 x H 227 cm)
inkl. Standardtür

2.449.00



Gerätehaus HighLine, Gr. H4 in Quarzgrau-Metallic
(Doppeltür, Seitendach, Seiten- und Rückwand für Seitendach als Zubehör)

Gerätehaus HighLine®

Erfüllt höchste Ansprüche, komfortable Öffnung mittels Gasdruckfeder, 3-fach-Verriegelung mit Edelstahl-Drückergarnitur und Normzylinder, umlaufendes Acrylglas-Lichtband sorgt für ausreichend Licht von allen Seiten, Dachrinne mit integriertem Laubfänger, feuerverzinktes, polyamid-einbrennlackiertes Stahlblech, Schrauben und Scharniere aus Edelstahl, 20 Jahre Garantie, umfangreiche Grundausstattung inklusive. Lieferbar in den Farben Quarzgrau-Metallic, Silber-Metallic und Dunkelgrau-Metallic.

Erhältlich in 6 Größen:

z. B. Gr. H2 (B 275 x T 195 x H 222 cm) inkl. Dachvorsprung und Standardtür **2.199.00**

Seitendach HighLine®

z. B. für Gr. H2 (B 282 x T 195 x H 222 cm) inkl. Regenfallrohr

1.399.00

Seitenwände für Seitendach HighLine®

Ein lauschiges Plätzchen versprechen die neuen Seiten- & Rückwände. Diese verwandeln das HighLine®-Seitendach in eine gemütliche Gartenlaube. Passend zur Hausfarbe mit wenigen Handgriffen nachrüstbar, eröffnen sich somit völlig neue Nutzungsmöglichkeiten. Ab Größe H2 erhältlich.

Seitenwand (B 157 x H 181 cm)

449.00

Rückwand (B 266 x H 181 cm)

699.00



Gerätehaus Panorama in Dunkelgrau-Metallic, ohne abgebildetes Werkzeug und Deko. (Alu-Bodenrahmen, Alu-Bodenplatte und FloraBoard als Zubehör erhältlich)

Auch mehrere FloraBoards
nebeneinander
platzierbar

Gerätehaus AvantGarde

20 Jahre Garantie, Lieferung frei Haus, modernes Design, komfortable Öffnung mittels Gasdruckfeder, 3-fach-Verriegelung mit Edelstahl-Drückergarnitur und Normzylinder, Acrylglasoberfläche mit Dachvorsprung, inkl. umfangreicher Grundausstattung (Werkzeughalter an den Innenseiten der Türflügel, Regale-Set, Gerätehalter). Lieferbar in den Farben Silber-Metallic, Quarzgrau-Metallic und Dunkelgrau-Metallic.

Erhältlich in 8 Größen:

z. B. Gr. A5 (B 260 x T 220 x H 218 cm)
inkl. Dachvorsprung und Standardtür

1.849.00

Gerätehaus Europa

20 Jahre Garantie, Lieferung frei Haus, beste Qualität durch feuerverzinktes, polyamid-einbrennlackiertes Stahlblech, Verriegelung mit Drehgriff-Zylinderschloss. Umfangreiche Grundausstattung: Regale-Set, Gerätehalter, Ordnungssystem an den Innenseiten der Türflügel. Lieferbar in den Farben Silber-Metallic, Dunkelgrün, Dunkelgrau-Metallic und Quarzgrau-Metallic.

Erhältlich in 9 Größen:

z. B. Gr. 3 (B 244 x T 156 x H 203 cm)
inkl. Dachvorsprung und Doppeltür

1.199.00



Gerätehaus AvantGarde Gr. A5 in Silber-Metallic mit Edelstahl-Drückergarnitur (Doppeltüre, Alu-Bodenrahmen und Alu-Bodenplatte als Zubehör erhältlich)



Gerätehaus Europa Gr. 3 in Dunkelgrün (Bodenrahmen und Bodenplatte als Zubehör erhältlich)



Gerätehaus Neo Gr. 2B, Dunkelgrau-Metallic (mit SmartBase Fundament, Innenverkleidung und Seitendach als Zubehör erhältlich)



Gerätehaus Neo Gr. 1A, Silber-Metallic



Gerätehaus Neo Gr. 2B, Dunkelgrau-Metallic

Gerätehaus Neo

Glatte Wandoberflächen und das elegante Lichtband in der Tür prägen den modernen Look. Zusätzliche Lichtpaneele können dank eigens entwickeltem Paneelsystem flexibel eingebaut werden. Für angenehme Atmosphäre sorgen neben der Holzuntersicht zur Luftfeuchte-Regulierung die optionale Innenwandverkleidung in Weiß und die Isolierung. Farben: Silber-Metallic, Quarzgrau-Metallic, Dunkelgrau-Metallic.

- 3-fach Verriegelung mit Edelstahl-Drückergarnitur
- stabile Dachkonstruktion für bis zu 150 kg/m² Schneelast
- Sturmsicherheit bis Windstärke 12
- komfortable Türöffnung mit Gasdruckfeder
- integrierte Zubehörfestigung
- optionale Innenwandverkleidung und Isolierung
- integrierter Wasserablauf

Grundausstattung: Lichtelement in der Standardtür, Holzdecke aus Dreischichtplatten mit Dachfolie aus 1,5 mm EPDM, Regenfallrohr (2 Stk.), Werkzeughalter (2 Stk.), Gerätehalter (2 Stk.), Regalböden (2 Stk.).

Erhältlich in 16 Größen:

z.B. Gr. 1A (B 180 x T 180 x H 222 cm) inkl. Standardtür

2.499.00

z.B. Gr. 2B (B 236 x T 236 x H 222 cm) inkl. Standardtür

3.199.00

Das Seitendach wird am Gerätehaus Neo (ab Gr. 2A) wahlweise ein- oder beidseitig fixiert. Die Breite des Seitendaches liegt bei 3 m. Die Alu-Stützen sind mit höhenverstellbaren Füßen ausgestattet. Zwei Regenfallrohre sind inkludiert.



Galina 5723, 2-Raum-Konzept

Galina 5723

Mit dem Holz-Gartenhaus Galina 5723 mit Fußboden holen Sie sich einen Alleskönner in den Garten. Das vielseitige Gartenhaus ist nicht nur ein wettergeschützter Ort zum Chillen, sondern verfügt auch über ein tolles 2-Raum-Konzept. Heißt: alles was Sie beim Entspannen stört, wandert in den integrierten zweiten Raum. Und schon beginnt der Urlaub im Garten. Das praktische Seitendach sorgt für noch mehr Vielseitigkeit. Denn hier parken Sie Ihren Grill oder lesen Ihr Lieblingsbuch im Schatten des Daches. Die solide Wandstärke bringt Stabilität und Langlebigkeit. Die klassische Blockbohlenbauweise erleichtert den Aufbau.

- Wandstärke: 28 mm oder 40 mm
- naturbelassen
- inkl. Fußboden

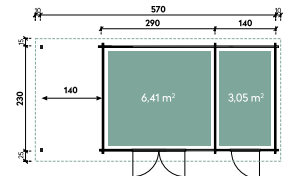

Galina 5723

Gesamtmaß B 590 x 270 cm

28 mm Wandstärke
(Art.-Nr. 229027) **3.149.00**

40 mm Wandstärke
(Art.-Nr. 536237) **3.849.00**

Terra 3030

Im WPC-Gartenhaus Terra 3030 mit Aluminium-Doppeltür verstauen Sie Gartengeräte, Werkzeug und andere Utensilien sicher vor Wind und Wetter. Dachsparren, Dachblende und die unterste Wandbohle sind aus stabilem Aluminium. Terra 3030 ist abschließbar, richtig chic und wartungsarm.

- Wandstärke: 28 mm
- hochwertige Aluminium-Doppeltür mit Zylinderschloss und Sicherheitsglas
- UV-beständig

Terra 3030

Wandaußenmaß 303 x 303 cm
(Art.-Nr. 682510)

3.799.00

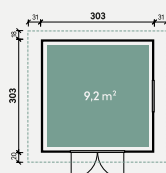

**5 Jahre
Garantie**

Terra 3030



Bei einem Besuch an der amerikanischen Ostküste habe ich mich in die Holzverkleidungen der Häuser dort verliebt. Ich finde, sie geben einem Haus eine strukturierte Optik und machen es richtig „cosy“.

Für die Fassadenverkleidung wurde ein unsichtbares Fassadensystem für die Profile auf der Außenwand unseres Hauses befestigt. Am Tag vor der Montage war ich total aufgeregt, abends waren die Fassadenprofile fertig eingeklickt und verschraubt und mein Traumhaus fertig. Neulich haben fremde Leute bei uns geklingelt, die wissen wollten, wie wir unser Haus verkleidet haben. Sie waren davon genauso begeistert wie wir.



Black Stripe

Das Rautenprofil Black Stripe zeichnet sich durch die werkseitig schwarz behandelte Feder aus.

Mit unseren Rautenprofilen Black Stripe haben Sie die Optik einer klassischen Raute trotz einer geschlossenen Fassadenfläche. Die Montagenut und eine großzügige Überlappung ermöglichen eine unsichtbare Befestigung.



Lärche gehobelt

Lärche riffelgesägt
mit VergrauungslasurFichte riffelgesägt
mit Vergrauungslasur

Rautenprofil Black Stripe (Kanten gefast), Sichtseite riffelgesägt, vorvergraut

z.B. **Fichte riffelgesägt**, Profil 21 x 96 mm,
Länge nach Vorrat und Abstimmung.
(Art.-Nr. 387 01 180)

m² **46.20**

Rautenprofil Black Stripe (mit Nut/Feder) 17° Schräge, Sichtseite gehobelt, Feder schwarz

z.B. **Lärche gehobelt**, Profil 27 x 96 mm,
Länge nach Vorrat und Abstimmung.

sibirische Lärche (Art.-Nr. 31573038)
kanadische Gebirgs-Lärche (Art.-Nr. 31574006)

m² **95.20**

Verto

Mittels senkrecht verlegten Verto-Profilen in verschiedenen Breiten und Stärken lässt sich Ihre Fassade abwechslungsreich gestalten. Werden Sie kreativ und kombinieren Sie die verschiedenen Profile zusätzlich mit verschiedenen Farbzentren.

Fassadenprofil Verto Black Stripe (Kanten gefast), Sichtseite riffelgesägt, vorvergraut

z.B. **Fichte riffelgesägt**, Profil 21 x 96 mm,
mit Vergrauungslasur, Länge nach Vorrat und
Abstimmung.

(Art.-Nr. 387 01 190)

m² **46.30**

Weitere Maße und farbig endbehandelte
Profile auf Anfrage.



Rautenprofil Black Stripe Lärche riffelgesägt mit Vergrauungslasur

Montage Rautenprofil

- unsichtbare Befestigung im Bereich der Montagenut
- waagerechte Verlegung auf senkrechter Unterkonstruktion
Empfehlung: Konstruktionsholz 40 x 60 mm,
Festigkeitsklasse C24 oder Sortierklasse S10
- Hinterlüftung ohne Konterlattung

Das Rautenprofil Black Stripe
zeichnet sich durch die werkseitig
schwarz behandelte Feder aus.



Fassadenprofil Verto Black Stripe (Kanten gefast), Sichtseite riffelgesägt, vorvergraut



Thermoholz Fichte

Unsere Thermoholz Fichte Fassadenhölzer werden aus hochwertiger skandinavischer Fichte produziert. Die thermische Modifikation unter ausschließlichem Einsatz von Wärme und Dampf verbessert die Holzeigenschaften.

Thermoholz Fichte steht für

- Langlebigkeit
- verbesserte Dimensionsstabilität
- Dauerhaftigkeitsklasse 2
- 100 % Nachhaltigkeit
- 100 % recyclebar
- frei von Chemikalien

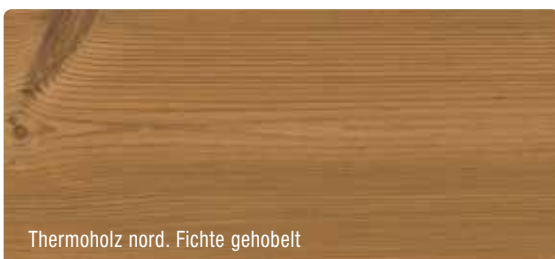

Thermoholz nord. Fichte gehobelt



Thermoholz nord. Fichte riffelgesägt



Thermoholz nord. Fichte, Rautenleiste, gehobelt, (Kanten) gerundet 17° Schräge
Profil 25 x 65 mm, Länge nach Vorrat und Abstimmung.
(Art.-Nr. 315 01 202)

lfdm. **4.80**



Thermoholz nord. Fichte, Rautenleiste, Sichtseite riffelgesägt (Kanten) gerundet 17° Schräge
Profil 25 x 65 mm, Länge nach Vorrat und Abstimmung.
(Art.-Nr. 315 01 203)

lfdm. **4.80**



Thermoholz nord. Fichte, Fassadenprofil Cono gehobelt
Profil 26/13 x 142 mm, Länge nach Vorrat und Abstimmung.
(Art.-Nr. 315 01 400)

m² **66.40**



Thermoholz nord. Fichte, Fassadenprofil Tripple gehobelt
Profil 32 x 140 mm, Länge nach Vorrat und Abstimmung.
(Art.-Nr. 315 01 410)

m² **80.20**

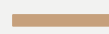

Thermoholz nord. Fichte, Glattkantprofil gehobelt 4 Fasen
Profil 19 x 92 mm, Länge nach Vorrat und Abstimmung.
(Art.-Nr. 330 01 400)

lfdm. **4.95**

Profil 19 x 140 mm, Länge nach Vorrat und Abstimmung.
(Art.-Nr. 330 01 401)

lfdm. **7.35**



Kebony Clear



Kebony Character



Kebony Character Rhombus
glatt und gesundastig,
29 x 59 mm, Länge 4,10 m.
(WH Art. Nr. 206442002295900)

lfdm. **6.99**

Kebony Clear
TIGA Rhombus
glatt und im Prinzip astfrei,
21 x 68 mm, Längen nach Absprache.
(WH Art. Nr. 206441002216600)

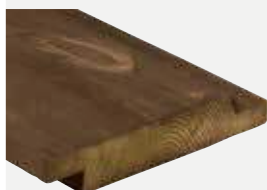
lfdm. **14.99**

Kebony Character Wechselfalz 60°
glatt und gesundastig,
21 x 148 mm, Länge nach Absprache,
Deckbreite: 128 mm.
(WH Art. Nr. 206442003211483)

lfdm. **12.19**

Kebony Clear
Doppelwechselfalz 90°
glatt und im Prinzip astfrei,
19 x 120 mm, Länge nach Absprache,
Deckbreite: 106 mm.
(WH Art. Nr. 206441004191200)

lfdm. **18.99**

Kebony Clear
Doppelwechselfalz 60°
glatt und im Prinzip astfrei,
19 x 120 mm, Länge nach Absprache,
Deckbreite: 106 mm.
(WH Art. Nr. 206441004191201)

lfdm. **18.99**

Zubehör:
Holz-Fassadenschraube A2
4,0 x 50 mm, RN U241, Teilgewinde,
blank, Gewindelänge 24 mm, inkl. Bit,
200 Stück/Pak.
(WH Art. Nr. 770041190040050)

Pak. **29.95**

Kebony Fassade: Hochwertiges Echtholz – von führenden Architekten empfohlen

Kebony ist sehr hart, dauerhaft und daher für alle externen Anwendungen einsetzbar. Es erfordert ein Minimum an Wartung, hat geringe Lebenszykluskosten und eine Haltbarkeitsgarantie. Das ist nur durch die patentierte Kebony® Technologie möglich, die die Zellstruktur des Holzes permanent verändert und festigt. Kebony ist ein natürliches Holzprodukt. Das Aussehen im Außeneinsatz wird durch die permanente Bewitterung beeinflusst und erhält mit der Zeit eine silbergraue Patina. Durch den natürlichen Verwitterungsprozess entstehende Farbveränderungen und Oberflächenrisse unterstreichen die Natürlichkeit des Materials. Dank seiner hohen Dauerhaftigkeitsklasse ist Kebony Holz ideal für den Einsatz im Außenbereich, z. B. Fassaden und Verkleidungen geeignet.

Kebony Clear:
entspricht der Dauerhaftigkeitsklasse 1

Kebony Character:
entspricht der Dauerhaftigkeitsklasse 1 – 2

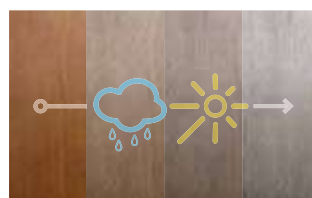

Veränderung unter Bewitterung





Embla Thermoholz Fassade von Weltholz: Langlebige Fassaden – leicht und preisbewusst

Embla Thermoholz von Weltholz ist eine hervorragende Wahl für Fassadenverkleidungen. Mit den Eigenschaften Dimensionsstabilität, Leichtigkeit und Harzfreiheit punkten Thermoholzprodukte genauso wie mit einem guten Preis-Leistungs-Verhältnis.

Ein breites Produktspektrum rundet das Angebot ab. Ob sichtbar verschraubt oder verdeckt befestigt. Das Holz ist harzfrei, ungiftig, langlebig, leicht und PEFC-zertifiziert. Möglich macht dies die patentierte thermische Modifizierung. Das Holz ist in die Dauerhaftigkeitsklasse 2 eingestuft und ist prädestiniert für den Einsatz an der Fassade. Thermoholz Fassaden sind langlebig und in jedem Klima zu Hause. Unbehandeltes Thermoholz kann einfach verbaut werden und erhält mit der Zeit durch Sonne, Wind und Regen eine attraktive, silbergraue Patina. Bei konstruktiver Planung haben Thermoholzprodukte eine Haltbarkeit von ca. 30 Jahren.

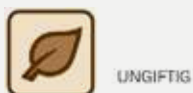
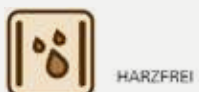

Rhombus
Thermokiefer, Qualität A,
ca. 26 x 68 mm, Länge 4,20 / 4,80 m.
(WH Art. Nr. 206450000266800)
lfdm. **4.19**



TIGA Rhombus
Thermokiefer, Qualität A,
ca. 26 x 68 mm, Längen: 3,00 / 4,80 m.
(WH Art. Nr. 206450000266801)
lfdm. **4.19**



Schattennut Hidden Nailing
Thermofichte, Qualität A,
ca. 20 x 142 mm,
Längen: 4,20 - 5,10 m,
Deckbreite: 121 mm.
(WH Art. Nr. 206450009201422)
m² **45.59**



Dual Shadow
Thermofichte, Qualität A,
Doppel-Rhombus, **ca. 26 x 142 mm**,
Länge von 3,90 - 5,10 m, nach
Absprache, Deckbreite: 132 mm.
(WH Art. Nr. 206450009261420)
m² **55.79**



Triple Shadow
Thermofichte, Qualität A,
ca. 32 x 140 mm,
Länge von 3,90 - 5,10 m, nach
Absprache, Deckbreite: 132 mm.
(WH Art. Nr. 206450005321400)
m² **69.99**



Keilstülp Schalung
Thermofichte, Qualität A/B,
ca. 26 x 142 mm,
Länge von 3,90 - 4,80 m, nach
Absprache, Deckbreite: 121 mm.
(WH Art. Nr. 206450008261420)
m² **54.99**



5 Finger-Profil
Thermofichte, Qualität A,
ca. 26 x 142 mm, Länge nach
Absprache, Deckbreite: 134 mm.
(WH Art. Nr. 206450080161420)
m² **62.99**



Wellenprofil
Thermokiefer, Qualität A,
ca. 26 x 142 mm, Länge nach
Absprache, Deckbreite: 134 mm.
(WH Art. Nr. 206450070321420)
m² **74.99**



Zubehör:
Holz-Fassadenschraube A2
4,0 x 50 mm, RN U241, Teilgewinde,
blank, Gewindelänge 24 mm, inkl. Bit,
200 Stück/Pak.
(WH Art. Nr. 770041190040050)

Pak. **29.95**

Millboard – Enhanced Grain – Fassade

Millboard®, entwickelt und produziert in Großbritannien, ist ein hochwertiger Mineralfaserverbundstoff mit der Bezeichnung RMC. Seine Produktion ist besonders CO₂-arm. Die Fassadenprofile wirken attraktiv wie Echtholz, sind jedoch holzfrei. Unter ihrer stabilen Deckschicht liegt ein Polymer-Kunststoffkern mit Glasfaserverstärkung. Er sorgt für Stabilität und Haltbarkeit.

Die belastbare und nahezu wartungsfreie Oberflächen-Beschichtung Lastane® ist beständig gegen Flecken, Algenbewuchs und Schimmel, zudem splitterfrei und kratzfest. Sie eignet sich gleichermaßen für private wie öffentliche und gewerbliche Anwendungsbereiche.

Envello Board and Batten

Das Millboard Kombideckelprofil Board and Batten ist optisch einer Boden-Deckel-Schalung aus vier einzelnen Hölzern mit unterschiedlichen Breiten und Maserungen nachempfunden. Damit setzt Millboard eine traditionelle Art der Fassadengestaltung zeitgemäß um: Das Nut-und-Feder-Profil aus Mineralfaserverbundstoff wird lediglich über die Feder befestigt, was die Montagezeit im Vergleich zur konventionellen Schirmschalung aus Holz drastisch reduziert. Die Profile können horizontal oder vertikal montiert werden. Sie sind mit unterschiedlichen Winkeln ausgeführt, um stimmige Schatten zu definieren. Auch verhindert dies Staunässe, wenn die Paneele horizontal montiert sind und erhöht ihre Pflegeleichtigkeit, da der Regen sie ungehindert reinigen kann. Die erhöhte Stärke von Board and Batten sorgt für überdurchschnittliche Schlag- und Stoßfestigkeit.

Envello Shadow Line

Das Envello Shadow Line-Profil aus Millboard Mineralfaserverbundstoff mutet an wie glatte Eichenholz-Paneele mit einer flachen Maserung und verleiht Fassaden einen cleanen Look. Die im Vergleich zu Standard-Holzbrettern großzügigere Breite des V-Nut-Profils resultiert in größeren Körnungsdetails. Dies verbessert seine visuelle Wirkung, ohne die Gefahr, dass sich das Brett mit der Zeit verdrehen oder verziehen könnte. Das V-Nut-Profil ist mit schrägen Winkeln versehen. Dies beugt Staunässe vor und macht die Paneele noch pflegeleichter, denn so kann der Regen ihre Oberfläche ungehindert reinigen. Die Schattenfuge zwischen den Fassadenbrettern gibt den Maserungen noch mehr Definition. Die Befestigung erfolgt über die längsseitige Feder und somit verdeckt.

Beides erhältlich in den Farben:

Antique Oak, Burnt Cedar, Golden Oak und Smoked Oak

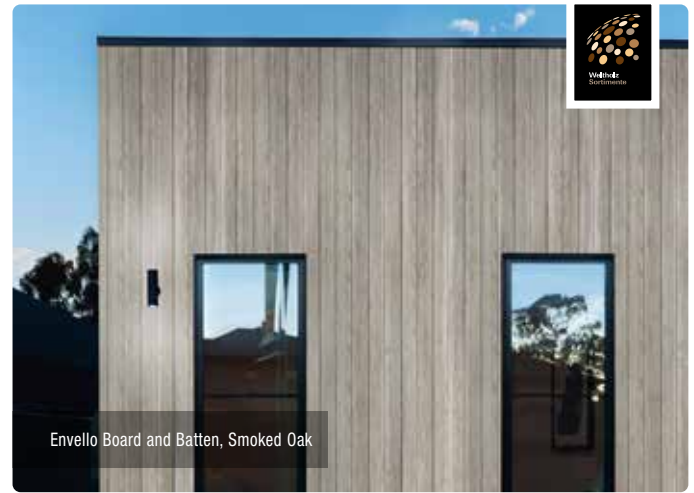
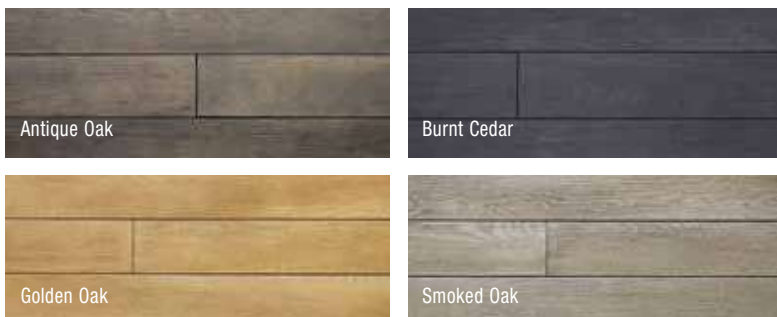

Envello Board and Batten, Smoked Oak



Envello Shadow Line, Burnt Cedar

Millboard Fassadenprofil Envello Board and Batten

Erhältlich in den Farben: Antique Oak, Burnt Cedar, Golden Oak und Smoked Oak, **26 mm Stärke**, Länge 3,20 m oder 3,60 m.

lfdm. **49.99**

Millboard Fassadenprofil Envello Shadow Line

Erhältlich in den Farben: Antique Oak, Burnt Cedar, Golden Oak und Smoked Oak, **18 x 200 mm**, Länge 3,60 m.

lfdm. **37.99**

Zubehör für millboard Fassaden:

Außenecken

Erhältlich in den Farben: Antique Oak, Burnt Cedar, Golden Oak und Smoked Oak, 50 x 50 mm, Länge 3,05 m.

lfdm. **58.99**

Startschiene J – für horizontale Montage

Aluminium, 10 x 25 mm, Länge 2,50 m.

lfdm. **9.69**

Startschiene L – für vertikale Montage

Aluminium, 13 x 25 mm, Länge 2,50 m.

lfdm. **7.59**

Fassadenschrauben Edelstahl A2

speziell für Millboard entwickelt, erfordert kein Vorbohren, 3,5 x 30 mm, VPE: 250 Stück/Pack.

Pak. **26.99**

Weiteres Zubehör erhältlich.

Bitte die Verarbeitungs- und Montagerichtlinien beachten.

**UPB® TIGA Rhombusprofil**

4-seitig roh / unbehandelt, thermoverformbar,
20 x 100 mm, Länge 4,00 m, 4 Stück/Bund.

lfdm. **13.95**

UPB® TIGA Rhombusprofil

4-seitig lackiert im Farbton W11 & W12, thermoverformbar,
20 x 100 mm, Länge 2,44 m und 4,00 m, 4 Stück/Bund.

lfdm. **15.60**

Zubehör für UPB® Fassaden:**TIGA Fassadenverbinder**

aus Alu Zink, inkl. Systemschrauben für Holz- und
Alu-UK, 4,2 x 28 mm, Edelstahl gehärtet UNI A1,
100 Stück/Pak.

Pak. **75.99**

TIGA Startteil

aus Alu Zink, inkl. Systemschrauben für Holz- und
Alu-UK, 4,2 x 28 mm, Edelstahl gehärtet UNI A1,
50 Stück/Pak.

Pak. **63.99**

Weitere Farben sowie passendes Zubehör erhältlich.
Bitte die Verarbeitungs- und Montagerichtlinien beachten.

UPB® made of Resysta

UPB® Boards und Profile made of Resysta® sind ein äußerst vielseitiger Werkstoff in natürlicher Holzoptik, der besonders überall dort seine Stärken zeigt, wo Feuchtigkeit oder sogar Nässe besondere Anforderungen stellt – zum Beispiel outdoor im Einsatz für Fassaden oder Garten- und Straßenmöbel sowie Zäune. Resysta ist nachhaltig, es besteht zu ca. 60 % aus Reishülsen, einem natürlichen Abfallstoff der Lebensmittelindustrie, den der Hersteller regional bezieht. Weitere Bestandteile: 22 % Steinsalze und 18 % Mineralöl. Alle Produkte aus Resysta sind absolut wasserfest. Sie quellen nicht, können sogar im Wasser verbaut werden und widerstehen auch Salz- und Chlorwasser. Selbst unter härtesten Bedingungen fault und modert Resysta nicht. Diese Eigenschaften machen sich zum Beispiel auch große Kreuzfahrtunternehmen zunutze, indem sie das Material für Decks und Relings verwenden. Produkte aus Resysta mit der ecoplus3-Technologie haben ein erstaunlich geringes Gewicht von 0,6 g/cm³, das erleichtert die Handhabung bei der Montage enorm. Gerade auch im Einsatz für Fassaden punktet der Werkstoff mit seiner reduzierten Wärmeleitfähigkeit, die ein übermäßiges Aufheizen verhindert. Produkte aus Resysta sind B2 normal entflammbar.

UPB Boards + Profile

UPB® Boards und UPB® TIGA Rhombus Profile für die Fassade sehen aus wie edles Hartholz und fühlen sich auch so an. Sie sind äußerst einfach und schnell zu verbauen. Die Bearbeitung kann mit handelsüblichen Holzbearbeitungswerkzeugen erfolgen. Der Clou: Die Profile lassen sich thermoplastisch verformen. Zudem kann ihre Oberfläche mit verschiedensten Lacken veredelt und farblich gestaltet werden. Produkte aus Resysta® vergrauen nicht, können jedoch nach einiger Zeit aufgrund der Sonneneinstrahlung aufhellen. So sehen Fassaden aus UPB Boards oder UPB Rhombus Profilen sogar nach über 20 Jahren beinahe noch wie neu aus. Der Werkstoff ist pflegeleicht, sicher gegen Pilze, Schimmel und Schädlinge sowie beständig gegen Wasser und UV-Strahlung. Das nachhaltige Material erreicht eine mindestens 80-jährige Lebensdauer und ist zu 100 % recycelbar. Der Hersteller stellt dafür einen eigenen Recycling-Kreislauf bereit. So wird der ökologische Footprint auf ein minimales Maß reduziert. 2018 erhielt das Produkt den Green Product Award.





- wartungsfrei
- individuelle Gestaltungsmöglichkeiten
- Überdachungen für unterschiedliche Anforderungen
- viele Erweiterungsmöglichkeiten



YouTube

Montage einer Überdachung aus Aluminium



SMARTLINE

Schneller und unkomplizierter Aufbau durch Bausatz-Lösung, vorkonfektionierte Rastermaße, Dacheindeckungen: Polycarbonat 16 mm oder 8 mm Glaseindeckung (VSG) im Pfosten integrierter Wasserablauf.

Stk. ab **1.840.00**

PRIMELINE

Variable Dachneigung 5-15°, optionale Rinnenblende (rund, klassik), Wasserablauf unsichtbar im Pfosten integriert, Sondermaße möglich, Dacheindeckungen: Polycarbonat 16 mm oder 8 mm Glaseindeckung (VSG), Rinne und Wandanschluss aus einem Stück (bis 7,95 m Breite).

Stk. ab **2.054.00**



SUPREMLINE

Stabile Rinnenausführung: Pfostenabstand bis zu 6 m, variable Dachneigung 5-15°, Wasserablauf unsichtbar im Pfosten integriert, Dacheindeckungen: Polycarbonat 16 mm oder 8 mm Glaseindeckung (VSG), Rinne und Wandanschluss aus einem Stück (bis 7 m Breite).

Stk. ab **2.875.00**



CUBUSLINE

Pfostenabstand bis zu 7 m, sehr hohe Dachlast durch verstärkte Profile, einzigartiges Flachdach-Design, Wasserablauf unsichtbar im Pfosten integriert, verschiedene Dachüberstände möglich.

Stk. ab **11.209.00**



“

Wahnsinn, welchen Unterschied es macht, ein Schutzdach zu haben. Ich steige morgens immer in ein abfahrbereites Auto, das vor Hitze im Sommer und Eis im Winter geschützt steht. Das schont auch den Lack und verlängert die Lebensdauer meines Autos. Die Genehmigung und der Bau des Carports waren total unkompliziert. Wir haben ein Modell gewählt, das uns noch mehr Stauraum bietet. Dort sind unsere Mülltonnen diskret und geschützt untergebracht und unsere E-Bikes ebenso.

Bei der Modell- und Materialauswahl und der Verarbeitungsqualität haben wir uns auf den Rat unseres Experten verlassen. Damit sind wir super gefahren!

”

Einzelcarport „Bremen“ ☹

Kiefer/Fichte, kesseldruckimprägniert, Einfahrtshöhe ca. 210 cm. Schneelast max. 85 kg pro m².

Statisch erforderliche H-Pfostenanker, besonders schwer, 116/8/800 mm, feuerverzinkt. Nicht im Lieferumfang enthalten. (ZL 816510)



Einzelcarport „Lübeck“ mit Satteldach ☹
Kiefer/Fichte, kesseldruckimprägniert, Einfahrtshöhe ca. 210 cm. Schneelast max. 125 kg pro m². Satteldach ohne Dachpappe.

Statisch erforderliche H-Pfostenanker, besonders schwer, 116/8/800 mm, feuerverzinkt. Nicht im Lieferumfang enthalten. (ZL 816510)

„Lübeck 1“ mit Satteldach
Ca. B 340 x L 510 cm. Mit 6 Pfosten (ca. 11,5 x 11,5 x H 210 cm). (ZL 882144) ab **1.499.00**

Bedarf Dachpappe: 3 Rollen à 10 m.
Bedarf Bitumenschindeln: 7 Pakete à 3 m².

☹ Lieferzeit auf Anfrage

„Lübeck 2“ mit Satteldach
Ca. B 340 x L 760 cm. Mit 10 Pfosten (ca. 11,5 x 11,5 x H 210 cm). (ZL 882145) ab **1.999.00**

Bedarf Dachpappe: 4 Rollen à 10 m.
Bedarf Bitumenschindeln: 10 Pakete à 3 m².

Geräteraum für „Lübeck 2“
Bausatz, ca. B 294 x T 173 cm, Wandstärke 19 mm. Mit Einzeltür, Lichtband aus Acrylglas. (ZL 882049) ab **849.00**

Statisch erforderliche H-Pfostenanker, schwer, 91/6/600 mm, feuerverzinkt. Nicht im Lieferumfang enthalten. (ZL 816040)

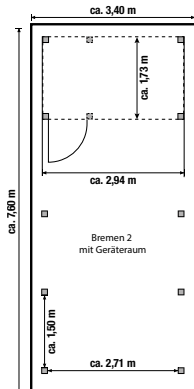
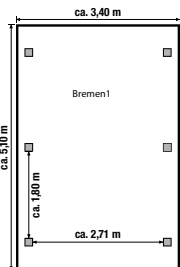

„Bremen 1“, Dach aus PVC Anthrazit

Ca. B 340 x L 510 cm. Mit 6 Pfosten (ca. 11,5 x 11,5 x H 210 cm). (ZL 882158)

ab **999.00**

„Bremen 1“, Dach Aluminium blank

Ca. B 340 x L 510 cm. Mit 6 Pfosten (ca. 11,5 x 11,5 x H 210 cm). (ZL 882047)

ab **1.199.00**

„Bremen 2“, Dach Aluminium blank

Ca. B 340 x L 760 cm. Mit 10 Pfosten (ca. 11,5 x 11,5 x H 210 cm). (ZL 882048)

ab **1.699.00**

Geräteraum für „Bremen 2“

Bausatz, ca. B 294 x T 173 cm, Wandstärke 19 mm. Mit Einzeltür, Lichtband aus Acrylglas. (ZL 882049)

ab **849.00**

Statisch erforderliche H-Pfostenanker, schwer, 91/6/600 mm, feuerverzinkt. Nicht im Lieferumfang enthalten. (ZL 816040)





„Hamburg 1“ mit seitlichem Geräteraum



„Hamburg 1“



„Hamburg 2“ mit Geräteraum

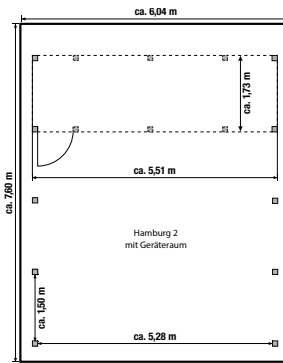
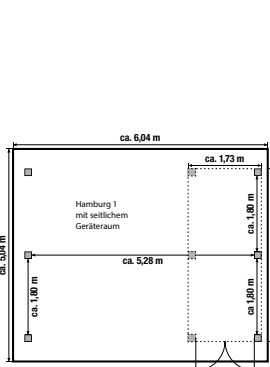

„Köln 2“ mit Geräteraum



„Köln 1“

Doppelcarport „Köln“ ☺

Kiefer/Fichte, kesseldruckimprägniert, Einfahrtshöhe ca. 210 cm. Mit Dacheindeckung aus Aluminium, blank. Schneelast max. 85 kg pro m².

Statisch erforderliche H-Pfostenanker, besonders schwer, 116/8/800 mm, feuerverzinkt. Nicht im Lieferumfang enthalten. (ZL 816510)

„Köln 1“

Ca. B 604 x L 504 cm. Mit 6 Pfosten (ca. 11,5 x 11,5 x H 210 cm) und 2 Leimholzbogen. (ZL 882140)

ab **2.199.00**

„Köln 2“

Ca. B 604 x L 760 cm. Mit 8 Pfosten (ca. 11,5 x 11,5 x H 210 cm) und 2 Leimholzbogen. (ZL 882141)

ab **2.999.00**

Geräteraum für „Köln 2“ ☺

Bausatz, ca. B 551 x T 173 cm, Wandstärke 19 mm. Mit Einzeltür, Lichtband aus Acrylglas. (ZL 882056)

ab **1.199.00**

Statisch erforderliche H-Pfostenanker, schwer, 91/6/600 mm, feuerverzinkt. Nicht im Lieferumfang enthalten. (ZL 816040)

Doppelcarport „Hamburg“ ☺
Kiefer/Fichte, kesseldruckimprägniert, Einfahrtshöhe ca. 210 cm. Schneelast max. 85 kg pro m².
Statisch erforderliche H-Pfostenanker, besonders schwer, 116/8/800 mm, feuerverzinkt. Nicht im Lieferumfang enthalten. (ZL 816510)

„Hamburg 1“, Dach aus PVC Anthrazit ☺
Ca. B 604 x L 504 cm. Mit 6 Pfosten (ca. 11,5 x 11,5 x H 210 cm). (ZL 882142) ab **1.699.00**

„Hamburg 1“, Dach aus Aluminium blank
Ca. B 604 x L 504 cm. Mit 6 Pfosten (ca. 11,5 x 11,5 x H 210 cm). (ZL 882130) ab **1.999.00**

Seitlicher Geräteraum für „Hamburg 1“ ☺
Ca. B 173 x T 395 cm, Wandstärke ca. 19 mm, mit Doppeltür. (ZL 882205) ab **999.00**

„Hamburg 2“, Dach aus Aluminium blank ☺
Ca. B 604 x L 760 cm. Mit 10 Pfosten (ca. 11,5 x 11,5 x H 210 cm). (ZL 882055) ab **2.799.00**

Geräteraum für „Hamburg 2“ ☺
Bausatz, ca. B 551 x T 173 cm, Wandstärke 19 mm. Mit Einzeltür, Lichtband aus Acrylglas. (ZL 882056) ab **1.199.00**

Statisch erforderliche H-Pfostenanker, schwer, 91/6/600 mm, feuerverzinkt. Nicht im Lieferumfang enthalten. (ZL 816040)

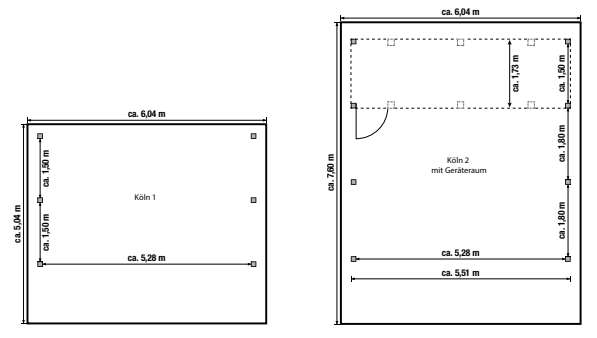

☺ Lieferzeit auf Anfrage



Wohnmobil-Einzelcarport „Bremen 2“

Wohnmobil-Einzelcarport „Bremen“ * ☺

Kiefer/Fichte, kesseldruckimprägniert, Einfahrtshöhe ca. 293 cm. Schneelast max. 85 kg pro m².

Statisch erforderliche H-Pfostenanker, besonders schwer, 116/8/800 mm, feuerverzinkt. Nicht im Lieferumfang enthalten. (ZL 816510)

Wohnmobil-Einzelcarport „Bremen 1“ (o. Abb.) *

Dacheindeckung PVC Anthrazit
Ca. B 340 x L 510 cm. Mit 6 Pfosten
(ca. 11,5 x 11,5 x H 290 cm).
(ZL 882206)

ab **999.00**

Wohnmobil-Einzelcarport „Bremen 1“ (o. Abb.) *

Dacheindeckung aus Aluminium, blank
Ca. B 340 x L 510 cm. Mit 6 Pfosten
(ca. 11,5 x 11,5 x H 290 cm).
(ZL 882207)

ab **1.299.00**

Wohnmobil-Einzelcarport „Bremen 2“ *

Dacheindeckung aus Aluminium, blank
Ca. B 340 x L 760 cm. Mit 10 Pfosten
(ca. 11,5 x 11,5 x H 290 cm).
(ZL 882208)

ab **1.799.00**

* Eine Verkleidung der Pfostenzwischenräume mit Wandelementen oder Geräteräumen ist statisch nicht zulässig.

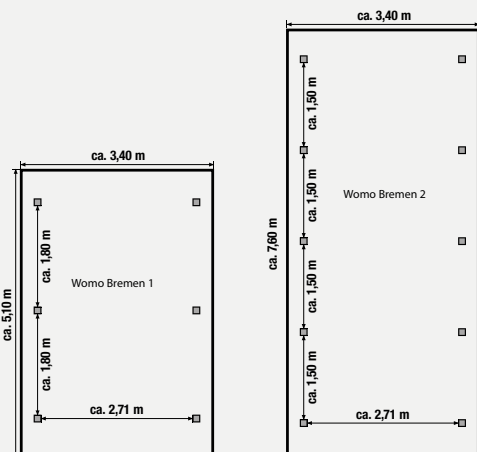

Wohnmobil-Doppelcarport „Hamburg“ * ☺

Kiefer/Fichte, kesseldruckimprägniert, Einfahrtshöhe ca. 293 cm. Schneelast max. 85 kg pro m².

Statisch erforderliche H-Pfostenanker, besonders schwer, 116/8/800 mm, feuerverzinkt. Nicht im Lieferumfang enthalten. (ZL 816510)

Wohnmobil-Doppelcarport „Hamburg 1“ *

Dacheindeckung PVC Anthrazit (o. Abb.)
Ca. B 604 x L 504 cm. Mit 6 Pfosten
(ca. 11,5 x 11,5 x H 290 cm).
(ZL 882209)

ab **1.699.00**

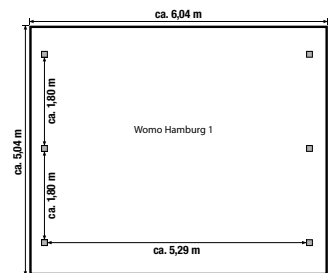

Wohnmobil-Doppelcarport „Hamburg 1“ *

Dacheindeckung aus Aluminium, blank (o. Abb.)
Ca. B 604 x L 504 cm. Mit 6 Pfosten
(ca. 11,5 x 11,5 x H 290 cm).
(ZL 882210)

ab **2.099.00**

Wohnmobil-Doppelcarport „Hamburg 2“ *

Dacheindeckung aus Aluminium, blank (o. Abb.)
Ca. B 604 x L 760 cm. Mit 10 Pfosten
(ca. 11,5 x 11,5 x H 290 cm).
(ZL 882211)

ab **2.899.00**

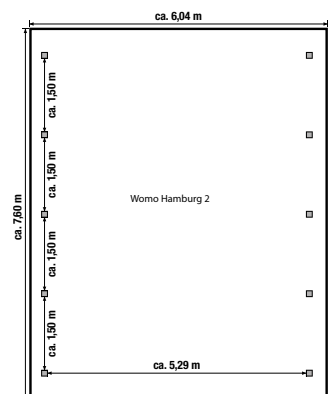

☺ Lieferzeit auf Anfrage

Einzelcarport „Nürnberg Modern 1“ ☹

Fichte naturbelassen. Ca. B 360 x T 510 cm.
Einfahrtshöhe ca. 210 cm. 6 Leimholz-Pfosten
(ca. 12 x 12 x H 210 cm) und Dacheindeckung
aus Holz, Schneelast max. 125 kg pro m².
Ohne Dachpappe.
(ZL 882273)

ab **1.699.00**

Bedarf Dachpappe: 3 Rollen à 10 m.

Wandelement für**„Nürnberg Modern 1“** ☹

Ca. B 168 x H 189 cm.
(ZL 882279)

239.00

Statisch erforderliche H-Pfostenanker,
besonders schwer, 121/8/800 mm, feuer-
verzinkt. Nicht im Lieferumfang enthalten.
(ZL 816709)

☹ Lieferzeit auf Anfrage

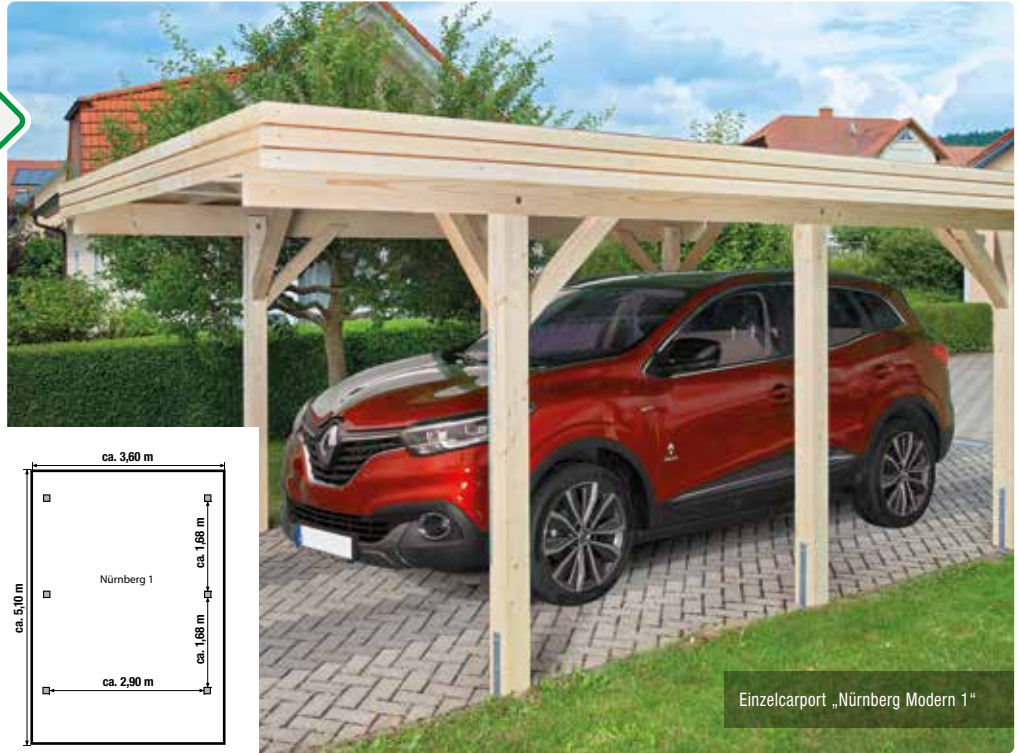

Einzelcarport „Nürnberg Modern 1“



Einzelcarport „Nürnberg Modern 2“ mit Geräteraum

Einzelcarport „Nürnberg Modern 2“ ☹

Fichte naturbelassen. Ca. B 360 x T 760 cm. Einfahrtshöhe
ca. 210 cm. 10 Leimholz-Pfosten (ca. 12 x 12 x H 210 cm)
und Dacheindeckung aus Holz, Schneelast max. 125 kg pro m².
Ohne Dachpappe.
(ZL 882274)

ab **2.399.00**

Bedarf Dachpappe: 4 Rollen à 10 m.

Statisch erforderliche H-Pfostenanker, besonders schwer,
121/8/800 mm, feuerverzinkt. Nicht im Lieferumfang
enthalten. (ZL 816709)

Wandelement für „Nürnberg Modern 2“ ☹

Ca. B 168 x H 189 cm.
(ZL 882279)

239.00**Geräteraum für „Nürnberg Modern 2“** ☹

Ca. B 316 x T 193 cm.
(ZL 882275)

1.299.00

☹ Lieferzeit auf Anfrage

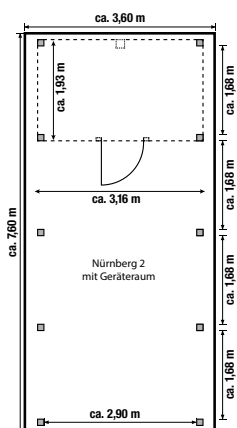

Doppelcarport „Heidelberg Modern 1“ ☹

Fichte naturbelassen. Ca. B 600 x T 510 cm.
Einfahrtshöhe ca. 210 cm. 6 Leimholz-Pfosten
(ca. 12 x 12 x H 210 cm) und Dacheindeckung
aus Holz, Schneelast max. 125 kg pro m².
Ohne Dachpappe.
(ZL 882276)

ab **2.799.00**

Bedarf Dachpappe: 5 Rollen à 10 m.

Wandelement für**„Heidelberg Modern 1“** ☹

Ca. B 168 x H 189 cm.
(ZL 882279)

239.00

Statisch erforderliche H-Pfostenanker, besonders
schwer, 121/8/800 mm, feuerverzinkt. Nicht im
Lieferumfang enthalten. (ZL 816709)

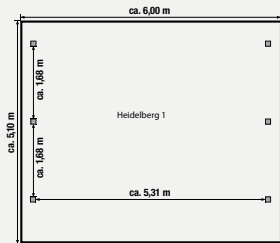

„Heidelberg 1“

Gestaltungs-
beispiel

„Heidelberg Modern 2“ mit Geräteraum

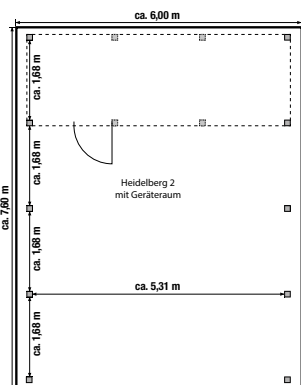
**Doppelcarport „Heidelberg Modern 2“** ☹

Fichte naturbelassen. Ca. B 600 x T 760 cm. Einfahrtshöhe
ca. 210 cm. 10 Leimholz-Pfosten (ca. 12 x 12 x H 210 cm)
und Dacheindeckung aus Holz, Schneelast max. 125 kg pro m².
Ohne Dachpappe.
(ZL 882277)

ab **3.799.00**

Bedarf Dachpappe: 6 Rollen à 10 m.

Statisch erforderliche H-Pfostenanker, besonders schwer,
121/8/800 mm, feuerverzinkt. Nicht im Lieferumfang
enthalten. (ZL 816709)

Wandelement für „Heidelberg Modern 2“ ☹

Ca. B 168 x H 189 cm.
(ZL 882279)

239.00**Geräteraum für „Heidelberg Modern 2“** ☹

Ca. B 556 x T 193 cm.
(ZL 882278)

1.899.00

☹ Lieferzeit auf Anfrage



„Erding 2“ mit Geräteraum

Einzelcarport „Erding“ Douglasie ☹

Aus Douglasien-Holz naturbelassen. Einfahrtshöhe ca. 218 cm.
Mit Leimholz-Pfosten (ca. 11,5 x 11,5 x H 210 cm).

Statisch erforderliche H-Pfostenanker, besonders schwer, 116/8/800 mm,
feuerverzinkt. Nicht im Lieferumfang enthalten. (ZL 816510)

„Erding 1“, PVC-Dacheindeckung
Ca. B 338 x T 572 cm. Mit 8 Leimholz-Pfosten,
Dacheindeckung aus PVC, Schneelast: max. 105 kg pro m².
(ZL 882181)

ab **1.899.00**

„Erding 1“, Alu-Dacheindeckung
Ca. B 338 x T 572 cm. Mit 8 Leimholz-Pfosten,
Schneelast: max. 105 kg pro m². (ZL 882182)

ab **2.099.00**

„Erding 2“, Alu-Dacheindeckung
Ca. B 338 x T 762 cm. Mit 10 Leimholz-Pfosten,
Schneelast: max. 105 kg pro m². (ZL 882183)

ab **2.599.00**

„Erding 3“, Alu-Dacheindeckung (o. Abb.)
Ca. B 338 x T 572 cm. Mit 8 Leimholz-Pfosten,
Schneelast: max. 200 kg pro m². (ZL 882184)

ab **2.199.00**

„Erding 4“, Alu-Dacheindeckung (o. Abb.)
Ca. B 338 x T 762 cm. Mit 10 Leimholz-Pfosten,
Schneelast: max. 200 kg pro m². (ZL 882185)

ab **2.699.00**

Geräteraum für „Erding 2 oder 4“

Aus Douglasien-Holz naturbelassen, ca. B 294 x T 173 cm,
mit Tür und Lichtband aus bruchsicherem Acrylglas. Bausatz,
mit Bodendeckelschalung. (ZL 882186)

ab **1.399.00**

Bausätze für den individuellen Ausbau (o. Abb.)
Aus Douglasien-Holz naturbelassen, mit Bodendeckelschalung.

Seitenwand-Bausatz für Carport „Erding 1 - 4“ ☹
Ca. B 130 x H 190 cm. (ZL 882032)

249.00

Seitenwand-Bausatz für Carport „Erding 1 - 4“ ☹
Ca. B 150 x H 190 cm. (ZL 882029)

249.00

Seiten- oder Rückwand-Bausatz
für Carport „Erding 2 + 4“ ☹
Ca. B 168 x H 190 cm. (ZL 882033)

279.00

Pfosten ☹

Mit Wechsel für Rückwand. (ZL 882034)

Stk. **129.00**

Leimholzbogen ☹

Ca. 8,5 x 12 cm. (ZL 882024)

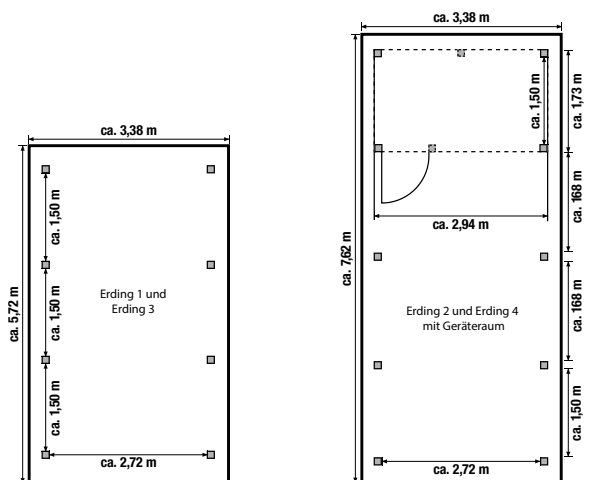
Stk. **279.00**

„Erding 1“



Doppelcarport „Stuttgart“ Douglasie ☹

Aus Douglasien-Holz naturbelassen. Einfahrtshöhe ca. 218 cm.
Dacheindeckung aus Aluminium, blank.

Statisch erforderliche H-Pfostenanker, besonders schwer, 116/8/800 mm,
feuerverzinkt. Nicht im Lieferumfang enthalten. (ZL 816510)

„Stuttgart 1“

Ca. B 604 x L 508 cm. Mit 6 Leimholz-Pfosten (ca. 11,5 x 11,5 x H 210 cm)
und 2 Leimholzbögen. Schneelast: max. 105 kg pro m².
(ZL 882028) ab **3.199.00**

„Stuttgart 2“

Ca. B 604 x L 760 cm. Mit 8 Leimholz-Pfosten (ca. 11,5 x 11,5 x H 210 cm)
und 2 Leimholzbögen. Schneelast: max. 105 kg pro m².
(ZL 882062) ab **4.499.00**

„Stuttgart 3“ (o. Abb.)

Ca. B 604 x L 508 cm. Mit 8 Leimholz-Pfosten
(ca. 11,5 x 11,5 x H 210 cm). Schneelast: max. 200 kg pro m².
(ZL 882152) ab **3.799.00**

„Stuttgart 4“ (o. Abb.)

Ca. B 604 x L 760 cm. Mit 10 Leimholz-Pfosten
(ca. 11,5 x 11,5 x H 210 cm). Schneelast: max. 200 kg pro m².
(ZL 882153) ab **5.299.00**

Geräteraum für „Stuttgart 2 oder 4“

Aus Douglasien-Holz naturbelassen, mit Bodendeckelschalung.
Ca. B 551 x T 173 cm. Mit Tür und Lichtband aus Acrylglas, Bausatz.
(ZL 882063) ab **2.199.00**

Bausätze für den individuellen Ausbau (o. Abb.)

Aus Douglasien-Holz naturbelassen, mit Bodendeckelschalung.

Seitenwand-Bausatz für Carport „Stuttgart 1 + 3“ ☹

Ca. B 130 x H 190 cm. (ZL 882032) **249.00**

Seitenwand-Bausatz für Carport „Stuttgart 2 + 4“ ☹

Ca. B 150 x H 190 cm. (ZL 882029) **249.00**

Seiten- oder Rückwand-Bausatz

für Carport „Stuttgart 1 - 4“ ☹
Ca. B 168 x H 190 cm. (ZL 882033) **279.00**

Pfosten ☹

Mit Wechsel für Rückwand. (ZL 882034) Stk. **129.00**

Leimholzbogen ☹

Ca. 8,5 x 12 cm. (ZL 882024) Stk. **279.00**

☹ Lieferzeit auf Anfrage

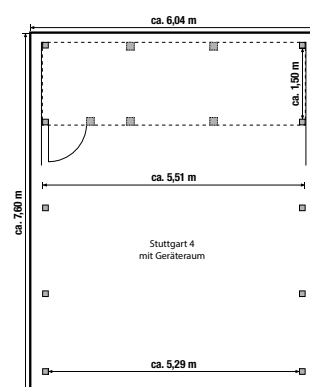
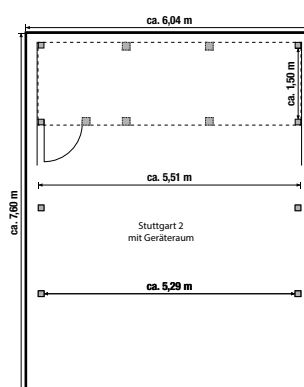
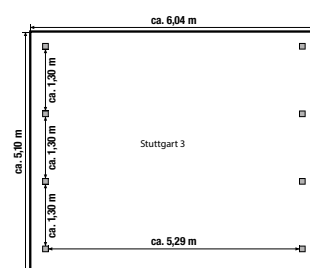
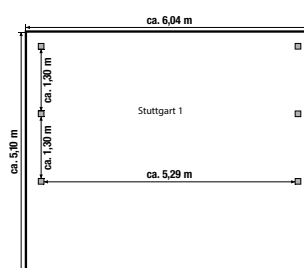

System-Carport „Variant“

Vollholz druckimprägniert KD+ braun, 6 x 8 m, Flachdach Alu-Trapez mit Antitropfschutz, ohne H-Pfostenanker, Schneelast bis 150 kg pro qm.
(Art.-Nr. 12680GA)

5.155.00

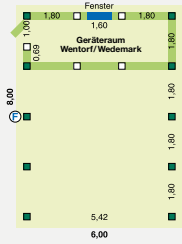

Zusätze:

Seitenverkleidung (Abb.) kompl. **807.00**

Umlaufende Schindelblende **1.525.00**

Geräteraum Wedemark **3.195.00**

H-Pfostenanker 111 x 800 mm kompl. (15 Sätze) **667.50**



Variant, mit Geräteraum und Schindelblende



Q4, mit verdeckter Blendenbefestigung

System-Carport „Q4“

Leimholz Tragwerk bauseits transparent lasiert, 6 x 6 m, Flachdach Alu-Trapez mit Antitropfschutz, ohne H-Pfostenanker, Schneelast bis 150 kg pro qm.
(Art.-Nr. 122660LG)

7.795.00

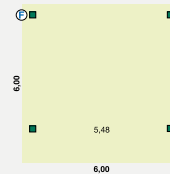

Zusätze:

verdeckte Blendenbefestigung **459.00**

H-Pfostenanker 141 x 1000 mm kompl. (4 Sätze) **392.00**

Wohnmobilcarport „Variant“

Vollholz druckimprägniert KD+ braun, 4 x 9 m, Leimholzpfeosten 14 x 14 cm und 3,50 m Länge mit Kopfbändern, Flachdach Alu-Trapez mit Antitropfschutz, ohne H-Pfostenanker, Schneelast bis 150 kg pro qm.

8.395.00

Zusätze:

Seitenverkleidung (Abb.) kompl. (Ergänzungspaket, Material) **3.295.00**

Umlaufende Alu Blendenabdeckung **499.00**

H-Pfostenanker 141 x 1000 mm kompl. (11 Sätze) **1.078.00**



Wohnmobilcarport Variant, mit Seitenverkleidung und Alu Blendenabdeckung



Online Carport-Planung unter scheerer.de

Einzel-Carport „City“ mit Geräteraum

Fichte KVH naturbelassen, ca. B 400 x L 750 cm.
Einfahrtshöhe ca. 200 cm.
12 Pfosten (ca. 11,5 x 11,5 x H 210 cm).
Massivholzdach aus 22,5 mm starken Nut und Feder Fasebrettern, inkl. Aufkantung und Ausgleichsleiste. Inkl. EPDM-Foliendach und Ablauf/Fallrohr System PVC braun.
Besonders schwere H – Anker 115 mm lichte Weite, sind im Lieferumfang enthalten.
(Bitte beachten: Eine Farbbehandlung ist zwingend bauseits auszuführen.)
(89170050)

Geräteraum ca. B 360 x T 203 cm, mit Rahmentür und Lichtband.
(89170053)

Einzel-Carport „City“ mit Geräteraum

7.799.00

Gilt für alle hier gezeigten JODA-Carports:
Anlieferung frei Bordsteinkante mit LKW 38 to.
Entladung mit Seitenstapler oder Kran in Deutschland, Festland. Wendemöglichkeit muss gewährleistet sein.



Einzel-Carport „City“ mit Geräteraum, bauseits vom Kunden farbbehandelt



Doppel-Carport „City“ mit Geräteraum

Fichte KVH naturbelassen, ca. B 600 x L 750 cm.
Einfahrtshöhe ca. 200 cm.
14 Pfosten (ca. 11,5 x 11,5 x H 210 cm).
Massivholzdach aus 22,5 mm starken Nut und Feder Fasebrettern, inkl. Aufkantung und Ausgleichsleiste. Inkl. EPDM-Foliendach und Ablauf/Fallrohr System PVC braun.
Besonders schwere H – Anker 115 mm lichte Weite, sind im Lieferumfang enthalten.
(Bitte beachten: Eine Farbbehandlung ist zwingend bauseits auszuführen.)
(89170052)

Geräteraum ca. B 360 x T 203 cm, mit Rahmentür und Lichtband.
(89170054)

Doppel-Carport „City“ mit Geräteraum

8.799.00



Doppel-Carport „City“ mit Geräteraum



Doppel-Carport „Heidelberg“, bauseits vom Kunden farbbehandelt mit Joda®Color Nordische Deckfarbe Anthrazit

SPAX Doppel-Carport „Heidelberg“

Fichte KVH naturbelassen, ca. B 625 x L 600 cm. Einfahrtshöhe ca. 210 cm. 4 Pfosten (ca. 14 x 14 x H 200 cm). Massivholzdach aus 22,5 mm starken Nut und Feder Faserbrettern, inkl. Aufkantung und Ausgleichsleiste. Inkl. EPDM-Foliendach und Ablauf/Fallrohr System PVC braun. CMS Stützfüße sind im Lieferumfang enthalten. (Bitte beachten: Eine Farbbehandlung ist zwingend bauseits auszuführen.) (89199002)

ab **8.999.00**



Weitere Informationen finden Sie unter: www.joda.de

Doppel-Carport „Grömitz“

Lärche naturbelassen, ca. B 605 x L 556 cm. Einfahrtshöhe ca. 210 cm. 8 Pfosten (ca. 11,5 x 11,5 x H 210 cm). Massivholzdach aus 22,5 mm starken Nut und Feder Faserbrettern, inkl. Aufkantung und Ausgleichsleiste. Holzblende mit lose beiliegenden Faserzementschindeln in der Farbe Anthrazit, zur bauseitigen Montage. Inkl. EPDM-Foliendach und Ablauf/Fallrohr System PVC braun. Besonders schwere H – Anker 115 mm lichte Weite, sind im Lieferumfang enthalten. (Bitte beachten: Eine Farbbehandlung ist zwingend bauseits auszuführen.) (89121413)

ab **9.799.00**



inkl. Stahl-Stützen mit Kopf- und Fußplatte zum Aufdübeln



Einzel-Carport „Frankfurt“, bauseits vom Kunden farbbehandelt weiß grundiert

Einzel-Carport „Frankfurt“

Fichte Leimholz naturbelassen, ca. B 505 x L 717 cm. Einfahrtshöhe ca. 210 cm. 6 Pfosten (ca. 10 x 10 x H 210 cm) aus feuerverzinkten Stahlstützen, Pfetten, Balken und Blenden aus naturbelassenem Leimholz. Massivholzdach aus 22,5 mm starken Nut und Feder Faserbrettern, inkl. Aufkantung und Ausgleichsleiste. Inkl. EPDM-Foliendach und Ablauf/Fallrohr System PVC braun. Ohne Fixanker W-FAZ/A4. (Bitte beachten: Eine Farbbehandlung ist zwingend bauseits auszuführen.) (89165972)

ab **11.599.00**

Fix – Ankerdübel nicht im Lieferumfang enthalten. Pro Pfosten werden 4 x Fixanker W-FAZ/A4 Edelstahl benötigt.



Ein eigener Garten zum Toben und Spielen ist ein Geschenk, über das wir jeden Tag glücklich sind. Einfach raus und sofort losspielen. Wir haben robuste Spielgeräte aus qualitativ sehr gutem Holz und einer sicheren Konstruktion gewählt, die sollen schließlich halten, bis die Kinder groß sind. Mit der Aufbauanleitung war die Montage gut zu schaffen.

Zum Toben haben wir Schaukeln und eine Rutsche, der Sandkasten ist aber auch beliebt bei Wind und Wetter. In einer gemeinsamen Aktion haben wir das Holz letzten Sommer mit bunter Holzschutzfarbe gestrichen, so hält es länger und ist vor Witterungseinflüssen besser geschützt.

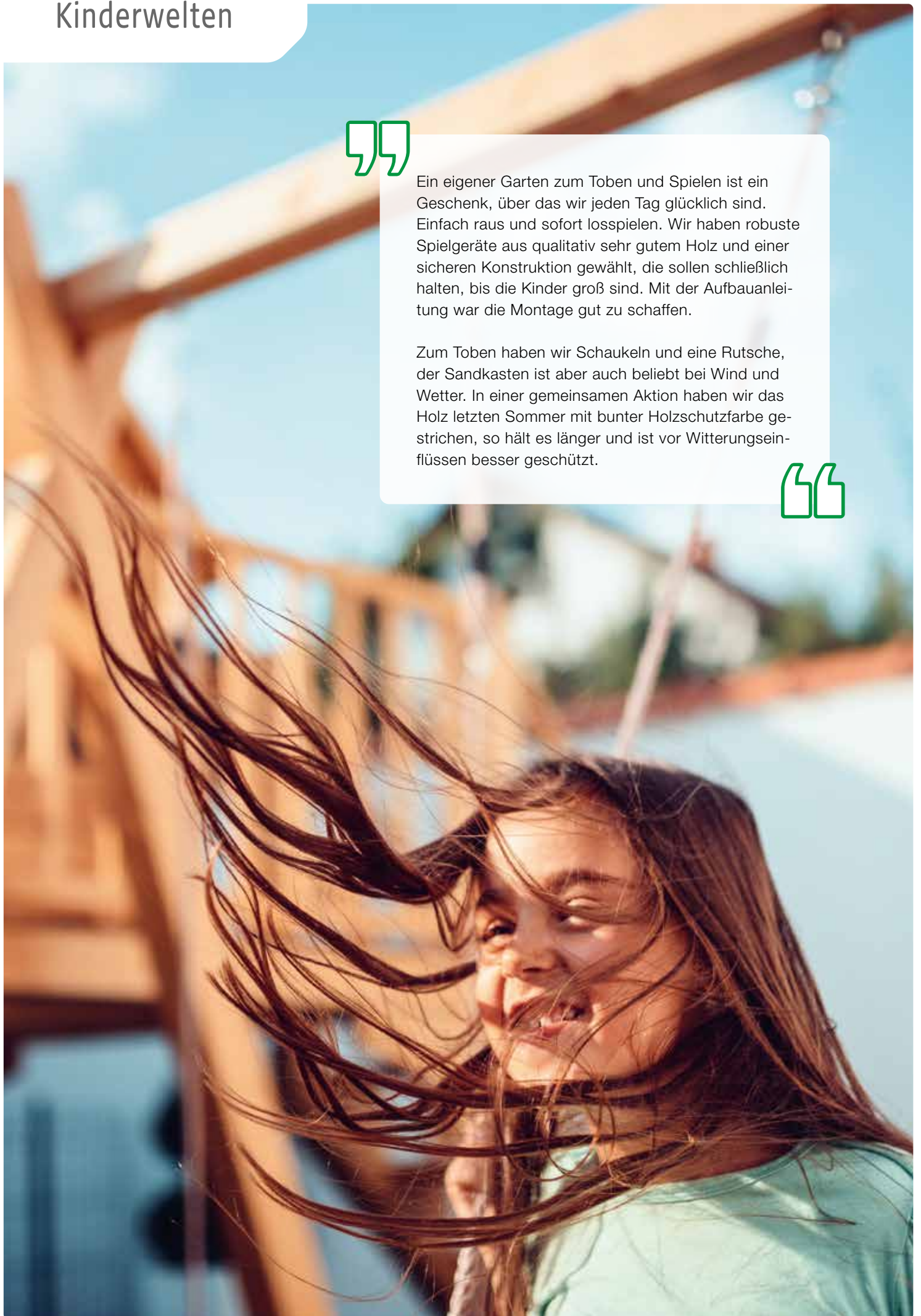

Sandkasten „Phil“

Kiefer/Fichte, kesseldruckimprägniert, Bausatz,
ca. 140 x 140 cm, 20 mm starke Bretter, Sitzbrett
ca. 120 mm breit, inkl. Holzabdeckung.
(ZL 883385)

ab **79.99**

Bedarf Spielsand (2/3 Füllung):
16 Säcke à 25 kg.



Klettertor

Kiefer/Fichte, kesseldruckimprägniert, Bausatz,
Aufbaumaße ca. B 200 x T 60 x H 207 cm. Mit vier
Pfosten, ca. 7 x 7 cm stark. Vielseitiger Spielplatz
für Kinder. Mit Kletterwand, Sprossenleiter und Tornetz.
(ZL 883524)

199.00

Kinderspielanlage „Arno“

Kiefer/Fichte, kesseldruckimprägniert, Bausatz, Aufbau-
maße ca. B 425 x T 190 cm, H 220 cm. Podesthöhe
ca. 145 cm. Mit 10 cm Rundholz-Standpfosten und
Schaukelbalken. Inkl. 2 Schaukelbrettern, Strickleiter
und Leitern.
(ZL 883408)

(Ohne Rutsche) ab **199.00**

Wellenrutsche, Kunststoff, ca. 265 cm lang.

Blau (ZL 883410)

NEU Rot (ZL 883528)

Stk. **99.99**





Kanthalz

Rundholz

Kinderspielanlage „Enija“

Kiefer/Fichte, kesseldruckimprägniert, Bausatz, Aufbaumaße ca. B 350 x T 200 cm, H 300 cm, Podesthöhe ca. 145 cm, mit 7 x 7 cm Kanthalz-Standpfosten und Rundholz-Schaukelbalken, inkl. Doppelschaukel, Leiter und Sandkasten. (ZL 883452)

(Ohne Rutsche) ab **299.00**

Wellenrutsche, Kunststoff, ca. 265 cm lang.

Blau (ZL 883410)
 Rot (ZL 883528)

Stk. **99.99**

Kinderspielhaus „Nick“

Fichte naturbelassen, Bausatz, Sockelmaß komplett ca. B 180 x T 180 x H 170 cm, inkl. Fußboden und Sprossenfenster. Ohne Dachpappe. (ZL 883215)

ab **499.00**

Die abgebildeten Spielgeräte sind: „Geeignet für Kinder im Alter von 3 - 14 Jahren.“ (Ausnahme Rutschen: 3 - 10 Jahre). „Nur für den privaten Hausgebrauch im Freien bestimmt.“



Stelzenhaus „Jörg“

Kiefer/Fichte, kesseldruckimprägniert, Bausatz, Spielhaus auf 4 Pfosten, ca. 7 x 7 cm stark. Sockelmaß Haus ca. B 120 x T 120 cm, plus Terrasse ca. 70 cm. Maß komplett inkl. Dachüberstand ca. B 145 x T 190 x H 285 cm. Podesthöhe ca. 125 cm. Inkl. Leiter. Ohne Dachpappe. (ZL 883370)

(Ohne Rutsche) ab **379.00**

Wellenrutsche, Kunststoff, ca. 220 cm lang.

Blau (ZL 883451)
 Rot (ZL 883527)

Stk. **79.99**



NEU

Wellenrutsche in Rot, 220 oder 265 cm lang.



Stelzenhaus „Achim“

Fichte naturbelassen, Bausatz, Spielhaus auf 4 Pfosten, ca. 7 x 7 cm stark. Sockelmaß/Aufbauhöhe Haus ca. B 180 x T 190 x H 287 cm, Podesthöhe ca. 125 cm. Mit Leiter, Tür und Sprossenfenstern. Ohne Dachpappe und Anbau.
(ZL 883203)

(Ohne Rutsche) ab **649.00**

Schaukelanbau für Stelzenhaus „Achim“
ca. 241 x 208 x 215 cm.
(ZL 883523)

199.00

Wellenrutsche (o. Abb.), Kunststoff, ca. 220 cm lang.

Blau (ZL 883451)
Rot (ZL 883527)

Stk. **79.99**



Stelzenhaus „Zirkuswagen“

Fichte naturbelassen, Bausatz, Spielhaus auf 6 Pfosten, ca. 7 x 7 cm stark, Sockelmaß Haus ca. B 180 x T 270 cm, H 225 cm. Podesthöhe ca. 70 cm, mit Tür, Leiter und Sprossenfenster. Ohne Dachpappe.
(ZL 883388)

ab **849.00**



**Gestaltungs-
beispiel**

Gartenzubehör



Im Garten zu arbeiten und ihn im Laufe der Jahreszeiten wachsen zu sehen, ist mein großes Hobby und Glück. Im Laufe der Jahre habe ich viele Inspirationen umgesetzt und mein Garten hat sich sehr verändert. Ich habe ein Hochbeet für Kräuter und Gemüse gebaut, einen Rosenbogen gesetzt und einen Außensitzplatz neben dem Gartenhaus angelegt und ebenso meine Dachterrasse mit Pflanzkästen und Paletten-Möbeln verschönert.

Viele Ideen sind mir beim Durchblättern dieses Katalogs gekommen, weil er einfach eine Riesenauswahl an Gartenzubehör und -dekorationen bietet. Damit ist es ganz leicht, seinen Garten zu gestalten.



Blumenkasten mit Rankgitter gerade

Kiefer/Fichte, kesseldruckimprägniert, pinienfarbig lasiert oder 2-fach lasiert, Grau. Bausatz, ca. B 120 x T 40 x H 170 cm. Inkl. Folie.

Blumenkasten mit Rankgitter gerade

kesseldruckimprägniert (ZL 885166)	79.99
pinienfarbig lasiert (ZL 885189)	89.99
2-fach lasiert, Grau (ZL 885468)	89.99



Blumenkasten mit Rankgitter gerade, pinienfarbig lasiert



Blumenkasten mit Rankgitter gerade, kesseldruckimprägniert



Blumenkasten mit Rankgitter gerade, 2-fach lasiert, Grau



Flexi-Board

Kiefer/Fichte, kesseldruckimprägniert, 29 Latten à ca. 16 x 68 mm, an zwei verzinkte Drähte geheftet. Rolle ca. L 200 x H 30 cm. (ZL 886301)

Rolle **9.99**
lfdm. 5.00

Pflanzstab

Kiefer/Fichte, kesseldruckimprägniert. Einseitig angespitzt, ca. 3,2 x 3,2 cm, quadratisch, ca. 150 cm lang. (252 ZL 886139)

Stk. **2.99**



Baumpfahl
Kiefer/Fichte, kesseldruckimprägniert. Gleichmäßig rund gefräst und angespitzt.

Ca. 150 cm lang, ca. Ø 4,6 cm. (100 ZL 886120)

Stk. **5.99**

Ca. 200 cm lang, ca. Ø 7 cm. (100 ZL 886125)

Stk. **8.99**

Ca. 250 cm lang, ca. Ø 7 cm. (100 ZL 886130)

Stk. **11.99**



Blumenkästen „Toscana“, kesseldruckimprägniert

Blumenkasten „Toscana“

Kiefer/Fichte, kesseldruckimprägniert oder pinienfarbig lasiert.
Mit stabiler Folie ausgeschlagen, ca. 35 cm hoch.

1	Quadratisch	ca. 40 x 40 cm	kesseldruckimprägniert pinienfarbig lasiert	(ZL 885259) (ZL 885269)	44.99 54.99
2	6-eckig	ca. 50 x 50 cm	kesseldruckimprägniert pinienfarbig lasiert	(ZL 885262) (ZL 885273)	54.99 59.99
3	Rechteckig	ca. 90 x 40 cm	kesseldruckimprägniert pinienfarbig lasiert	(ZL 885260) (ZL 885270)	69.99 79.99
4	Rechteckig	ca. 120 x 40 cm	kesseldruckimprägniert	(ZL 885261)	89.99



Blumenkästen „Toscana“, pinienfarbig lasiert



Blumenkasten „stapelbar“

Lärche naturbelassen, stapelbar, ca. 39 cm hoch.
Ohne Einsatz und Boden.



1	1-fach	ca. 38 x 38 cm	(ZL 885403)	69.99
2	2-fach	ca. 69 x 38 cm	(ZL 885404)	79.99
3	3-fach	ca. 101 x 38 cm	(ZL 885405)	99.99
4	4-fach	ca. 134 x 38 cm	(ZL 885406)	119.00

Tipp

Wir empfehlen, bei übereinandergestapelten Kästen, die Blumenkästen zusätzlich mit 30 x 30 cm Terrassenplatten innen zu beschweren und falls notwendig, mit Metallwinkeln am festen Untergrund zu fixieren.

Passender Pflanzkasteneinsatz

Kunststoff, Anthrazit, ca. 32 x 32 x 26 cm.
(Pro Blumenkasten werden jeweils 1, 2, 3 oder 4 Pflanzkasteneinsätze benötigt.)
(18 ZL 885349)



je **6.99**



Hochbeet

Lärche naturbelassen, Bausatz, inkl. Pflanzfolie für die Seitenwände, ohne Boden.

Ca. B 125 x T 45 x H 80 cm
(6 ZL 885386)

119.00

Ca. B 125 x T 85 x H 80 cm
(passender Frühbeetaufsatz erhältlich)
(6 ZL 885276)

139.00

Frühbeetaufsatz

Lärche naturbelassen, Bausatz, mit 3-fach feststellbaren Fenstern. Ca. B 119 x T 80 x H 30 cm
(ZL 885525)

99.99



Passend zu Hochbeet Lärche mit 85 cm Tiefe



Info

Ein Hochbeet richtig anlegen

(Angaben für 80-cm-Hochbeete, andere Höhen bitte im Verhältnis anpassen)

Wählen Sie möglichst einen sonnigen, warmen und windgeschützten Standort, am besten auf unversiegeltem Boden, damit keine Staunässe entsteht und nützliche Bodenlebewesen ins Hochbeet einziehen können. Bei Standorten auf Balkonen empfehlen wir das Hochbeet auf Beinen mit Pflanzkasteneinsätzen.

Nach der Platzwahl den Boden ca. 25 cm tief ausschachten und ggf. ein Mausgitter (nicht im Standard-Lieferumfang enthalten) anbringen. Drainage-Schicht aus Ästen, Erde und/oder Rindenmulch in die Grube füllen und verdichten, „on top“ ein Gärtnervlies. Das montierte Hochbeet setzen Sie auf den Rand der Grube über die verdichtete Drainage-Schicht. Danach folgt eine ca. 25-cm-Zwischenschicht aus Rasenschnitt, Laub, Gartenabfällen und/oder den Grasboden vom Ausstechen. Die 3. Schicht besteht aus 25 cm unreifem, grobem Kompost, Stroh und/oder Laub und sorgt durch Verrottung für zusätzliche Wärmebildung. Den Abschluss bildet eine ca. 25 cm dicke Humusschicht, am besten gesiebter Feinkompost und Mutterboden im Verhältnis 1:1. Sie sollten einige Tage mehrmals gut wässern, damit sich die Schichten setzen und Sie vor der Pflanzung ggf. die Deckschicht auffüllen können.

Viel Freude mit Ihrem Hochbeet!



1. Äste, Erde und/oder Rindenmulch, ca. 25 cm unter dem Hochbeet
2. Mausgitter
3. Gärtnervlies
4. ca. 25 cm Zwischenschicht aus Rasenschnitt, Laub, Gartenabfälle und/oder ausgestochener Grasboden, ca. 25 cm
5. unreifer, grober Kompost, Stroh und/oder Laub, ca. 25 cm
6. Humusschicht, ca. 25 cm, aus gesiebt Feinkompost und Mutterboden (1:1)



Hochbeet Rhombus Lärchenton

Kiefer, kesseldruckimprägniert, im Farbton Lärche.
Ca. B 180 x T 80 x H 80 cm. Rhombusleisten ca.
22 x 70 mm glatt gehobelt. Bausatz inkl. Vlies für
die Seitenwände, ohne Boden.
(ZL 885541)

149.00



Hochbeet

Kiefer/Fichte, kesseldruckimprägniert, im Farbton
Teakbraun, Bausatz aus Halbrundriegeln, inkl.
Pflanzfolie für die Seitenwände, ohne Boden.

Ca. B 120 x T 120 x H 80 cm
(ZL 885421)

119.00

Ca. B 180 x T 80 x H 80 cm
(ZL 885407)

129.00



**Hochbeet**

Kiefer/Fichte, hellgrau gebeizt, inkl. Pflanzfolie,
Bausatz. Ca. B 86 x T 47 x H 76 cm.
(ZL 885533)

79.99**Frühbeet-Aufsatz**

Kiefer/Fichte, hellgrau gebeizt, Bausatz.
Ca. B 85 x T 46 x H 27 cm.
(ZL 885534)

39.99

Passend zu Hochbeet
hellgrau gebeizt (ZL 885533)

Pflanzturm dreistöckig

Kiefer/Fichte, hellgrau gebeizt, Bausatz.
Ca. B 58 x T 38,5 x H 118 cm.
(ZL 885527)

89.99**Pflanztisch mit Unterschrank**

Kiefer/Fichte, hellgrau gebeizt, Bausatz. Arbeitsplatte
mit verzinktem Blech, mit Unterschrank, ca. 42 x 60 cm.
Ca. B 112 x T 47 x H 94 cm.
(ZL 885529)

169.00



Gewächshauschrank

Kiefer/Fichte, hellgrau gebeizt, Öffnungen vorn und oben, Bausatz. Ca. B 58 x T 43 x H 76 cm. (ZL 885530)

79.99

Gartenschrank

hellgrau gebeizt, verzinktes Dach, Bausatz. Ca. B 77 x T 57 x H 117 cm. (ZL 885536)

179.00



Gartenschrank

hellgrau gebeizt, verzinktes Dach, Bausatz. Ca. B 46 x T 46 x H 160 cm. (ZL 885535)

159.00



**Pergola „Modern“**

Kiefer/Fichte, grau lasiert, Bausatz, Durchgangsbreite ca. 125 cm, Tiefe ca. 48 cm, Aufbauhöhe ca. 200 cm. Mit Sitzbank.
(ZL 888584)

179.00**Rosenarkade „Julia“**

Kiefer/Fichte, pinienfarbig lasiert. Durchgangsbreite ca. 114 cm, Tiefe ca. 47 cm, Aufbauhöhe ca. 214 cm, Bausatz.
(ZL 884797)

99.99**Sitzgruppe „Rustikal“**

Kiefer/Fichte, kesseldruckimprägniert, bestehend aus: Bank ca. 150 cm breit, Tisch ca. L 130 x B 80 cm und 2 Stühlen. Gestell ca. 35 mm stark, Sitzfläche ca. 30 mm stark.

(ZL 883172)

Set **299.00****Bank „Rustikal“**

Kiefer/Fichte, kesseldruckimprägniert, Bausatz. Gestell ca. 35 mm stark, Sitzfläche ca. 30 mm stark, 150 cm breit. Passend zur Sitzgruppe „Rustikal“.

(ZL 883212)

99.99

Pflanzkasten-System DaVinci®

Gestalten Sie das flexible Pflanzkasten-System DaVinci® frei nach Ihren Wünschen. Vom Pflanzbeet mit Höhenabstufungen über Sichtschutz bis hin zur Terrassenabgrenzung. Sichtschutz und Rankgitter können nach Belieben platziert werden. Erhältlich in verschiedenen Längen, Höhen und Kombinationen. Höhen: MINI 45 cm, MIDI 61 cm, MAXI 77 cm. Pflanzeinsatz optional erhältlich.

z. B. Version 2

Terrassenabgrenzung mit Sichtschutz:
1,5 m MAXI mit Sichtschutz,
1 x 1 m Ecke mit Rankgitter an einer Seite,
0,5 m MIDI, 0,5 m MINI

2.429.00



Mittels 3D-Konfigurator lässt sich Ihr Pflanzkasten-System DaVinci® mit wenigen Klicks visualisieren.



Pflanzkasten-System DaVinci®, Version 2 in Quarzgrau-Metallic

Pflanzbeet Belvedere®

Das Pflanzbeet Belvedere® besticht durch sein stilvolles Aussehen und ist der neue Blickfang für Terrasse wie auch Balkon. Der praktische Zwischenboden wird in die Zweite Sicke von oben aufgelegt (Füllhöhe bis max. 22 cm). Verfügbar in 7 Größen und 3 Höhen (MINI 45 cm, MIDI 61 cm, MAXI 77 cm), sowie in den Farben Silber-Metallic, Quarzgrau-Metallic und Dunkelgrau-Metallic.

z. B. 200 MINI (B 201 x T 53 x H 45 cm)

499.00

z. B. 150 MIDI (B 152 x T 53 x H 61 cm)

499.00

z. B. 100 MAXI (B 102 x T 53 x H 77 cm)

459.00



Pflanzbeet Belvedere®, 100 MAXI in Quarzgrau-Metallic



Zwischenboden



HochBeet Gr. 2 x 1 in Silber-Metallic



Schneckenenschutz als Zubehör erhältlich

HochBeet

Perfektes Komplett-Hochbeet für Jahrzehnte. Stabile Konstruktion aus feuerverzinktem, polyamid-einbrennlackierten Stahlblech. Dank Stecksystem in weniger als 10 Minuten aufzubauen. Kein zusätzlicher Feuchtigkeitsschutz (Noppenbahn) notwendig, inkl. Nagerschutz aus Glasfasergewebe. Verfügbar in 9 Größen und in den Farben Silber-Metallic, Quarzgrau-Metallic, Dunkelgrau-Metallic. Frühbeet-Aufsatz, Zwischenboden und Schneckenenschutz optional erhältlich.

z. B. Größe 2 x 1

599.00

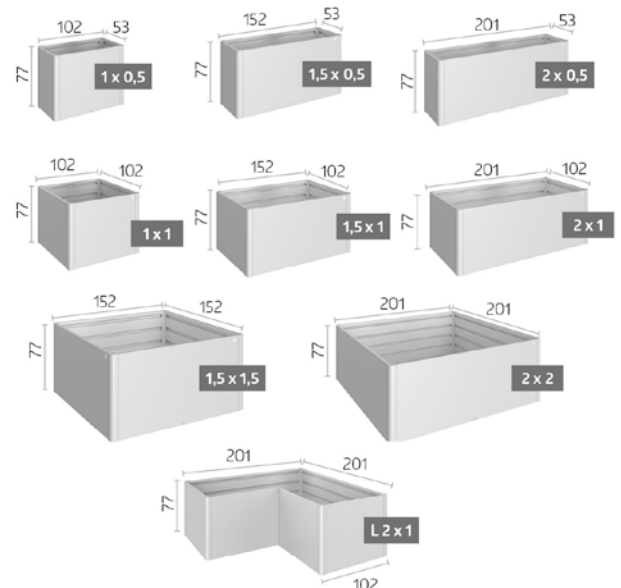

Geräteschrank

Schöner Schrank mit hohem Nutzwert. Mit dem Biohort-Geräteschrank können Sie Gartengeräte, Werkzeuge u. Ä. regenwasserdicht und diebstahl-sicher verstauen. Beste Qualität, robuste Konstruktion, feuerverzinktes, polyamid-einbrennlackiertes Stahlblech, Drehgriff-Zylinderschloss. Lieferbar in den Farben Silber-Metallic, Quarzgrau-Metallic, Dunkelgrün und Dunkelgrau-Metallic.

z. B. Gr. 90, einflügelig
(B 93 x T 83 x H 182,5 cm) **699.00**

z. B. Gr. 150
(B 155 x T 83 x H 182,5 cm) **899.00**

z. B. Gr. 230
(B 227 x T 83 x H 182,5 cm) **1.099.00**



Geräteschrank, Gr. 230, Quarzgrau-Metallic
(Alu-Bodenrahmen und Alu-Bodenplatte als Zubehör erhältlich)

BikeLift® – Der innovative Lift für jedes Fahrrad
Vom Rennrad bis zum E-Mountainbike – der Biohort BikeLift zieht jedes Fahrrad wie von selbst vertikal die Wand hinauf. Das spart Platz und geht mühelos. Fahrrad einhaken, drücken und schon zieht der BikeLift jedes Fahrrad bis zu einem Gewicht von 30 kg nach oben.

Der Biohort BikeLift ist hochwertig verarbeitet und besteht aus langlebigen Materialien:

- pulverbeschichtetes Aluminium
- geschliffenes Niro Blech
- glasfaserverstärktes Polyamid
- wartungsfreie Nirofedern
- gummierter Haken, zum Schutz der Fahrradfelge

Falls Sie bereits ein Biohort Gerätehaus besitzen, ist der BikeLift auch als Zubehör bestellbar.

Standard
B 16,05 x T 38,11 x H 179,65 cm,
Gewicht 7,4 kg, Dunkelgrau-Metallic. **399.00**

mit Schwenkvorrichtung
B 16,36 x T 52,6 x H 181,8 cm,
Gewicht 14 kg, Dunkelgrau-Metallic. **499.00**



BikeLift® Standard



YouTube



Sichtschutz mit Acrylglas-Paneel (optional), in Quarzgrau-Metallic.
Kombination aus verschiedenen Höhen

Sichtschutz

Feuerverzinktes, polyamid-einbrennlackiertes Stahlblech, Schrauben und Scharniere aus Edelstahl. Individuell konfigurierbar, extrem langlebig, Sicht-, Wind- und Sonnenschutz, freistehende Montage oder Anschluss an Hausmauer möglich, zwei Stehvarianten, einfache Montage. Für einen Sichtschutz werden Wandpaneele (mit oder ohne Acrylglas-Paneel) und die passenden Steher benötigt. Erhältlich in den Farben Silber-Metallic, Quarzgrau-Metallic und Dunkelgrau-Metallic sowie in vier Breiten und drei Höhen.

1	Wandpaneel	ca. B 100 x H 90 cm	199.00
		ca. B 180 x H 180 cm	489.00
2	Wandpaneel mit Acrylglas	ca. B 100 x H 90 cm	269.00
		ca. B 180 x H 180 cm	549.00
3	Steher zum Andübeln	höhenverstellbar	ab 139.00
4	Steher zum Betonieren	höhenverstellbar	ab 139.00

Weitere Größen erhältlich.

Mülltonnenabtrennung

Kiefer, kesseldruckimprägniert grün,
ca. B 150 x T 120 x H 90 cm. Bausatz für zwei
240 Liter Tonnen, mit Rückwand. Praktische
Einhand-Bedienung durch Kette am Deckel.
(ZL 885543)

169.00



Komposter Halbrundriegel

Kiefer/Fichte, kesseldruckimprägniert braun.
Ca. B 120 x T 120 x H 80 cm. Bausatz aus
Halbrundriegeln als Stecksystem.
(ZL 885545)

69.99



Holzkomposter

Kiefer/Fichte, imprägniert. Bausatz,
ca. B 90 x T 90 x H 68 cm.
(25 ZL 885059)

19.99



Allzweckunterstand

Kiefer/Fichte, kesseldruckimprägniert. Bausatz, ca. B 199 x T 199 x H 230 cm.
Pfosten ca. 7 x 7 cm. Inkl. PVC-Dacheindeckung.
Ohne Bodenbefestigung. (ZL 882154)

139,⁰⁰ €

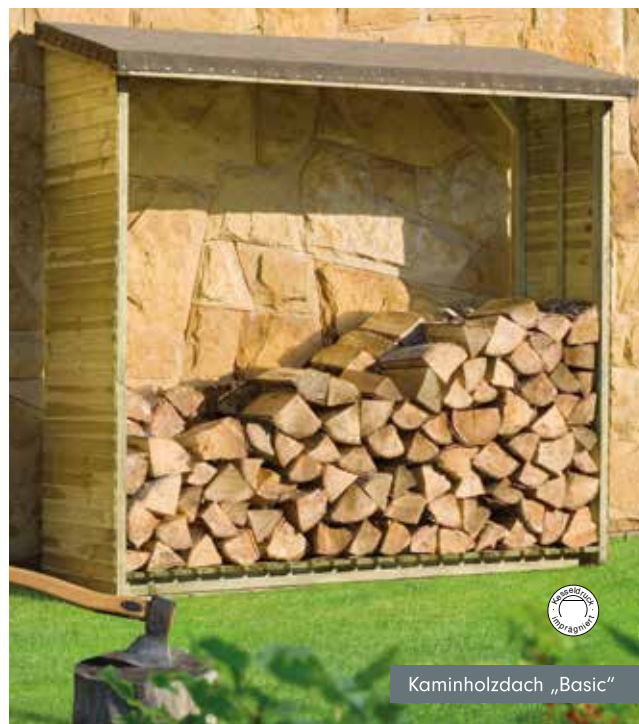

Kaminholzdach „Basic“



Kaminholzdach „Standard“

Kaminholzdach „Basic“

Kiefer/Fichte, kesseldruckimprägniert.
Bausatz aus Dach, Fußboden und zwei Seitenteilen.
Ca. B 188 x T 69 x H 183 cm. Inkl. Dachpappe.
(11 ZL 885161)

99,⁹⁹ €

Kaminholzdach „Standard“

Kiefer/Fichte, kesseldruckimprägniert grau.
Bausatz aus Dach, Boden und zwei Seitenteilen.
Ca. B 208 x T 75 x H 200 cm. Inkl. Dachpappe.
(ZL 885422)

249,⁰⁰ €



Kaminholzdach „Premium“



Kaminholzdach „Premium“

Kiefer/Fichte, grau lasiert, Bausatz mit PVC-Dach.
Ca. B 385 x T 110 x H 230 cm.
(ZL 885423)

799,⁰⁰ €

Sonnenenergie nutzen mit **SOLARCARPORT**

Modularer Unterstand mit Ladeoption für E-Fahrzeuge



NACHHALTIGE LÖSUNGEN FÜR IHRE ENERGIEVERSORGUNG

- Energie für den Eigenbedarf erzeugen und unabhängiger von Strompreisen werden
- Hochwertige Solarmodule aus deutscher Fertigung
- Frei planbar und erweiterbar im Rahmen des Modulrasters
- 15 Jahre Garantie auf die Aluminiumkonstruktion
- 30 Jahre Garantie auf die Glas/Glas Module
- Auf Wunsch mit Batteriespeicher & Wechselrichter
- Komplett inklusive Aufbau, technischer Dokumentation, Fundamentplan und Statik

Gern stehen wir Ihnen für weitere Informationen und ein individuelles Angebot zur Verfügung.

Luhmann Holzhandel GmbH

Im Rolande 3
29223 Celle

Tel. 05141 38 43-0

Fax 05141 9 32 07

Celle@luhmann.info

Fuchsberger Straße 6
29410 Salzwedel

Tel. 03901 83 25-0

Fax 03901 83 25-25

Salzwedel@luhmann.info

Hafenstraße 98
38179 Schwülper

Tel. 05303 924 81-0

Fax 05303 924 81-66

Braunschweig@luhmann.info

Stendaler Chaussee 10
39638 Gardelegen

Tel. 03907 7 01-0

Fax 03907 7 01-22

Gardelegen@luhmann.info

Copyright by hagebau Fachhandel. Stand: 02/2024. Alle Angaben ohne Gewähr. Preis- und Sortimentsänderungen, Farb- und Maßabweichungen, Druckfehler und Irrtum vorbehalten. Alle Artikel ohne Dekoration. Nicht alle Artikel sind Lagerware. Nicht Lagerware ist i. d. R. kurzfristig lieferbar. Alle Preise sind Abholpreise. Alle Preise sind UVP (unverbindliche Preisempfehlungen). Alle Preise in Euro, inkl. ges. MwSt. zzgl. Versand.



Luhmann
Holz-Zentrum ...und mehr
Unternehmensgruppe

Wir leben Holz.

www.luhmann.info

www.holzshop-luhmann.de